

Panasonic

DVD/DIVX/CD Player

DVD-X410U

Operating Instructions
Instrucciones de funcionamiento



Before attempting to connect, operate or adjust this player, please read these instructions completely. Please save this manual.

Antes de tratar de conectar, utilizar o ajustar este aparato, lea completamente estas instrucciones. Guarde este manual.



VQT7702

Safety information

Note:

This player can be used only where the power supply is AC 120 V, 60 Hz. It cannot be used elsewhere.

CAUTION:

DVD/DIVX/CD PLAYER IS A CLASS I LASER PRODUCT. HOWEVER THIS DVD/DIVX/CD PLAYER USES A VISIBLE LASER BEAM WHICH COULD CAUSE HAZARDOUS RADIATION EXPOSURE IF DIRECTED. BE SURE TO OPERATE THE DVD/DIVX/CD PLAYER CORRECTLY AS INSTRUCTED.

WHEN THIS DVD/DIVX/CD PLAYER IS PLUGGED TO THE WALL OUTLET, DO NOT PLACE YOUR EYES CLOSE TO THE OPENING OF THE DISC TRAY AND OTHER OPENINGS TO LOOK INTO THE INSIDE OF THIS PLAYER.

USE OF CONTROLS OR ADJUSTMENTS OR PERFORMANCE OF PROCEDURES OTHER THAN THOSE SPECIFIED HEREIN MAY RESULT IN HAZARDOUS RADIATION EXPOSURE.

DO NOT OPEN COVERS AND DO NOT REPAIR YOURSELF. REFER SERVICING TO QUALIFIED PERSONNEL.

WARNING:

TO REDUCE THE RISK OF FIRE OR ELECTRIC SHOCK, DO NOT EXPOSE THIS EQUIPMENT TO RAIN OR MOISTURE.

TO REDUCE THE RISK OF FIRE OR ELECTRIC SHOCK, AND ANNOYING INTERFERENCE, USE THE RECOMMENDED ACCESSORIES ONLY.

THIS DEVICE IS INTENDED FOR CONTINUOUS OPERATION!

CAUTION:

TO PREVENT ELECTRIC SHOCK DO NOT USE THIS (POLARIZED) PLUG WITH AN EXTENSION CORD, RECEPTACLE OR OTHER OUTLET UNLESS THE BLADES CAN BE FULLY INSERTED TO PREVENT BLADE EXPOSURE.



CAUTION
RISK OF ELECTRIC SHOCK
DO NOT OPEN



CAUTION: TO REDUCE THE RISK OF ELECTRIC SHOCK, DO NOT REMOVE COVER (OR BACK). NO USER-SERVICEABLE PARTS INSIDE. REFER SERVICING TO QUALIFIED SERVICE PERSONNEL.



The lightning flash with arrowhead symbol, within an equilateral triangle, is intended to alert the user to the presence of uninsulated "dangerous voltage" within the product's enclosure that may be of sufficient magnitude to constitute a risk of electric shock to persons.



The exclamation point within an equilateral triangle is intended to alert the user to the presence of important operating and maintenance (servicing) instructions in the literature accompanying the appliance.

FCC NOTE (1):

This equipment has been tested and found to comply with the limits for a Class B digital device, pursuant to Part 15 of the FCC Rules. These limits are designed to provide reasonable protection against harmful interference in a residential installation. This equipment generates, uses and can radiate radio frequency energy and, if not installed and used in accordance with the instructions, may cause harmful interference to radio communications. However, there is no guarantee that interference will not occur in a particular installation. If this equipment does cause harmful interference to radio or television reception, which can be determined by turning the equipment off and on, the user is encouraged to try to correct the interference by one or more of the following measures:

- Reorient or relocate the receiving antenna.
- Increase the separation between the equipment and receiver.
- Connect the equipment into an outlet on a circuit different from that to which the receiver is connected.
- Consult the dealer or an experienced radio/TV technician for help.

FCC Caution:

To assure continued compliance, follow the attached installation instructions and use only shielded cables when connecting to other devices. Also, any changes or modifications not expressly approved by the party responsible for compliance could void the user's authority to operate this equipment.

FCC NOTE (2):

**Federal Communications Commission Rule Part 68—
Equipment Statement;**

This equipment complies with Part 68 of the FCC Rules. On the rear of this equipment is a label that contains, among other information, the FCC Registration Number, Ringer Equivalence Number (REN) and USOC jack type for this equipment. You must, by request, provide this information to your telephone company.

An FCC compliant telephone code and modular plug is provided with this equipment. This equipment is designed to be connected to the telephone network or premises wiring using a compatible modular jack which is Part 68 compliant. See installation instructions for details. The REN is useful to determine the quantity of devices you may connect to your telephone line and still have all of those devices ring when your telephone number is called. In most, but not all areas, the sum of the RENs of all devices connected to one line should not exceed five (5.0). To be certain of the number of devices you may connect to your line, as determined by the total RENs, you should contact your local telephone company to determine the maximum REN for your calling area. If your telephone equipment causes harm to the telephone network, the telephone company may discontinue your service temporarily. If possible, they will notify you in advance, but if advance notice is not practical, you will be notified as soon as possible. Also, you will be advised of your right to file a complaint with the FCC, if you believe it is necessary.

Your telephone company may make changes in its facilities, equipment, operations or procedures that could affect the proper functioning of your equipment. If they do, you will be notified in advance to give you an opportunity to maintain uninterrupted telephone service.

If you experience trouble with this telephone equipment, please contact Divx at **1-888-456-DIVX** for information on obtaining service or repairs. The telephone company may request that you disconnect your equipment from the network until the problem has been resolved or until you are sure that the equipment is not malfunctioning. This equipment may not be used on coin-operated telephone equipment serviced by the telephone company. Connection to party line service is subject to state tariffs.

Installation:

This device is equipped with an Universal Service Order Code (USOC) : **RJ11C connector.**

Precautions

Please read these precautions before operating this player.

■ AC cord protection

To avoid any malfunctions of the player, and to protect against electric shock, fire or personal injury, please observe the following.

- **Hold the plug firmly when connecting or disconnecting the AC cord to this player.**
- **Do not connect or disconnect the AC cord when your hands are wet.**
- **Keep the AC cord away from heating appliances.**
- **Never put any heavy object on the AC cord.**
- **Do not attempt to repair or reconstruct the AC cord in any way.**
- **Remove dust, dirt, etc. on the plug at regular intervals.**
- **If the player has been dropped or otherwise damaged, turn off the power and disconnect the AC cord.**
- **If smoke, malodors or noises are emitted from the player, turn off the power and disconnect the AC cord.**

■ Placement

Avoid placing the player in areas of:

- direct sunlight or heating radiators, or closed automobiles
- high temperature [over 95°F (35°C)] or high humidity (over 90%)
- excessive dust
- vibration, impact or where the surface is tilted as the internal parts may be seriously damaged.

■ Non-use periods

When the player is not being used, turn the power off.

When left unused for a long period of time, the player should be unplugged from the household AC outlet.

■ No fingers or other objects inside

- Touching internal parts of this player is dangerous, and may cause serious damage to the player. Do not attempt to disassemble the player.
- Do not put any foreign object on the disc tray.

■ Keep away from water and magnets.

- Keep the player away from flower vases, tubs, sinks, etc. If liquids are spilled into the player, serious damage could occur.
- Keep magnetic objects such as speakers, at a distance from the player.

■ Stacking

- Place the player in a horizontal position, and do not place anything heavy on it.
- Do not place the player on amplifiers or other equipment which may become hot.

■ Condensation

Moisture may form on the lens in the following conditions...

- immediately after a heater has been turned on.
- in a steamy or very humid room.
- when the player is moved from a cold environment to a warm one.

If moisture forms inside this player, it may not operate properly. In this case, turn on the power and wait about one hour for the moisture to evaporate.

■ If there is noise interference on the TV while a broadcast is being received

Depending on the reception condition of the TV, interference may appear on the TV screen while you are watching a TV broadcast and the player is left on. This is not a malfunction of the player or the TV. To watch a TV broadcast, turn off this player.

Dear Customers

May we take this opportunity to thank you for purchasing this Panasonic DVD/DIVX/CD player.

We strongly recommend that you carefully study the Operating Instructions before attempting to operate the player and that you note the listed precautions.

The model number and serial number of this player can be found on the back of the player.

Please note them in the space provided below and retain this booklet as a permanent record of your purchase to aid identification in the event of theft.

MODEL NUMBER _____

SERIAL NUMBER _____

Features

■ Divx: a convenient way to watch movies at home

Divx provides:

- The Quality of DVD pictures and sound!
- The Freedom of no returns and no late fees!
- The Availability of new feature titles!
- The Flexibility of watching great movies whenever you want!
- The Convenience of an affordable home video collection!

■ DVD: a completely new dimension in video/audio entertainment

- Subtitles may be displayed in up to 32 languages*.
- The audio soundtrack can be heard in up to 8 languages*.
- The multi-angle function allows you to choose the viewing angle of scenes which were shot from a number of different angles. (Limited to DVD recorded with multiple camera angles.)

*The number of the languages recorded is dependent on the software.

■ High quality digital audio

- By connecting a dts (digital theater systems) or a Dolby Digital decoder, you can enjoy high quality 5.1-channel digital surround sound from dts or Dolby Digital discs.
- With the linear PCM sound of a 48 kHz/16 bit through 96 kHz/24 bit, audio quality exceeding that of CDs becomes possible.

■ Many convenient features

- On-Screen Menu Icons show disc or player information and provide access to many major functions of this player.
- Reproducing a virtual surround effect even when only a 2-channel stereo system is connected.
[Dolby Digital (AC-3) 5.1ch DVD/DIVX software only]
- Programming of up to 5 scenes in memory (markers)
- Parental lock settings to prevent play of discs unsuitable for some audiences [DVD/DIVX only]

■ Compatible with Divx Video Disc and CD as well as DVD

■ Disc formats supported by this player

The player can play back discs bearing any of the following marks:



DVD

[3" (8 cm) disc/
5" (12 cm) disc]

Divx Video Disc

[5" (12 cm) disc]

CD

[3" (8 cm) disc/
5" (12 cm) disc]

■ Discs which cannot be played with this player

- DVD with Region No. other than "1" or "ALL"
- Disc of PAL system
- Video CD
- DVD-ROM
- DVD-R/DVD-RAM
- CD-ROM
- CDV
- CD-G
- CD-RW
- DVD+RW
- CVD
- SVCD
- Do not try to play Photo CD or CD-R.
(Otherwise, data on the disc may be damaged.)
etc.



Please check and identify the supplied accessories.

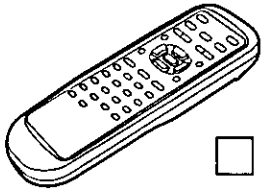

Remote control unit 1
(Part No. VEQ2011)

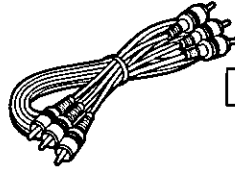

Video/audio cable 1
(Part No. VJA1062)

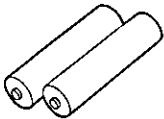

Batteries 2
for remote control unit
[size "AA"]

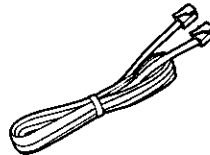

Phone line 1
(Part No. VJA1086)

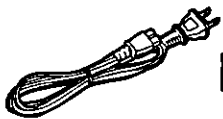

AC cord 1
(Part No. VJA1094)

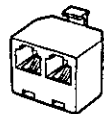

Phone line-splitter 1
(Part No. VJS4197)

Optional Accessories

- S Video Cable
- Optical Digital Audio Cable
- Coaxial Audio cable

To order accessories, call PASC Accessory Dept.
1-888-PANA-DVD (1-888-726-2383).

Table of contents

Getting Started:

Safety information	2
Precautions	3
Features	4
Accessories	5
Control reference guide	8
Front panel display	10
Basic connection	11
Optional audio connections	13
Remote control unit preparation	15
Connecting headphones	15
Registering your Divx-Enhanced DVD player	16
Before enjoying DVD/Divx Video Disc/ CD	17

Basic Operation:

Basic play	17
•Basic play for DVD/CD	17
•Stopping play	20
Skipping ahead or back	20
Rapid advance (Rapid reverse)	21
Still picture (Pause)	22
Frame advance [DVD/DIVX only]	22
Slow-motion play [DVD/DIVX only]	22

Operation Using On-Screen Menu Icons:

General information about On-Screen Menu Icons	23
•Common procedures	23
Detailed descriptions of each On-Screen Menu Icon	24
•On-Screen Menu Icons for disc information	24
•On-Screen Menu Icons for player information	25
•On-Screen Menu Icons for slow-motion play and rapid advance (reverse)	25

Advanced Operation:

Program play [CD only]	26
Random play [CD only]	27
Repeat play	28
•Repeat viewing (listening)	28
•Repeating sections between two specific points (A-B repeat)	29
Storing markers in memory to be viewed (listened to) again	30
•Storing a marker in the memory	30
•Recalling/clearing a marker	30
Changing subtitle language [DVD/DIVX only]	31
Changing audio soundtrack language [DVD/DIVX only]	32
Switching vocals ON or OFF for Karaoke discs [DVD only]	32
Viewing from another angle [DVD/DIVX only]	33
Reproducing a virtual surround effect [Dolby Digital (AC-3) 5.1ch DVD/DIVX only]	33
Using a title menu [DVD only]	34
Using a DVD menu [DVD only]	34

Initial Settings:

Initial settings	35
•Common procedures of initial settings	35
•Selecting disc languages [DVD/DIVX only]	36
•Selecting rating level [DVD only]	37
•Selecting language of On-Screen Display menu	38
•Switching the On-Screen Display ON or OFF	39
•Selecting the display brightness	39
•Selecting TV screen type	40
•Selecting digital output	41
•Setting for Divx [DIVX only]	42
•Other settings	42

DIVX Information:

Playing a Divx Video Disc	46
•Basic play for Divx Video Disc	46
•"View Movie Settings" option	50
•"View Movie Status" option	51
•"DivxSilver" option	52
•Selecting a chapter	53
Viewing your mail	54
•Viewing a mail message	54
•Deleting mail messages	56
Viewing a "Specials" message	57
•Viewing a "Specials" message	57
Viewing your Divx statement	59
•Viewing your statement	59
Changing the player settings	62
•Accessing the "PLAYER SETTINGS" screen	62
Passwords	63
•Creating a password	63
•Using a password	65
•Changing your password	66
•Clearing all restrictions	67
Setting the parental levels	68
•Setting the parental rating restrictions for Divx Video Discs	68
•Restricting unrated disc play	70
•Restricting rental activity	71
•Restricting purchase activity	72
Setting a dialing prefix	73
•Setting a dialing prefix	73
•Erasing a dialing prefix	74
Calling for support	75
•Calling for system support	75

For Your Reference:

Disc handling and maintenance	76
Troubleshooting	77
Self-diagnosis display function	79
Specifications	80
Definition of terms	81
Language code list	162
Region Management Information	Back cover

Control reference guide

Main unit

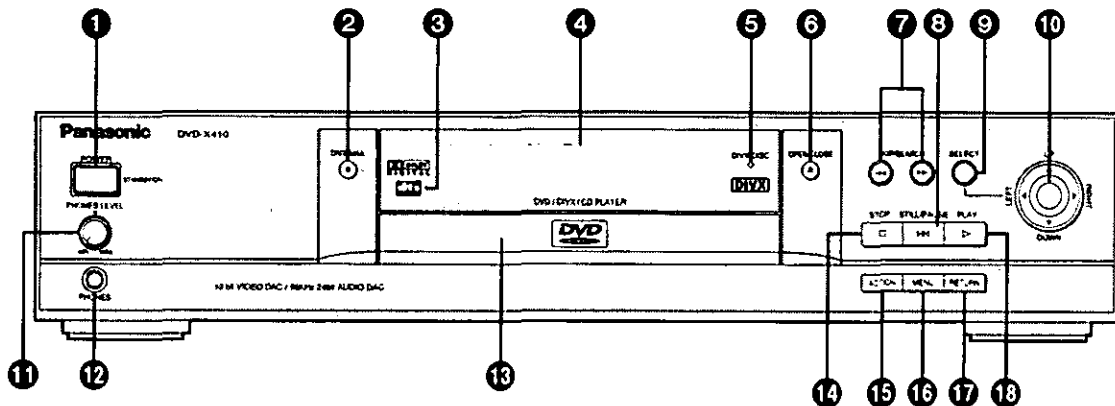

	Page
1 POWER STANDBY/ON button	17, 46
Press to switch the player from on to standby mode or vice versa. In standby mode, the player is still consuming a small amount of power.	
2 DIVX MAIL button/indicator	54
3 Remote control signal sensor	15
4 Display window	10
5 DIVX DISC indicator	
Illuminates when a Divx Video Disc is loaded.	
6 OPEN/CLOSE button	17, 46
7 SKIP/SEARCH buttons	18, 20–22, 50, 53, 55, 58, 61
8 STILL/PAUSE button	22
9 SELECT button	
Press to enter the item selected by the joystick.	



	Page
10 Joystick	
The joystick on the main unit works in the same way as the cursor buttons of the remote control unit; make the selection by tilting the joystick upward, downward or to the left or right.	
11 HEADPHONE LEVEL (PHONES LEVEL) control	15
12 HEADPHONE JACK (PHONES jack)	15
13 Disc tray	17, 46
14 STOP button	20
15 ACTION button	35, 54, 57, 59, 62, 75
16 MENU button	19, 34, 50–53
17 RETURN button	19, 23, 35, 50
18 PLAY button	18

Remote control unit

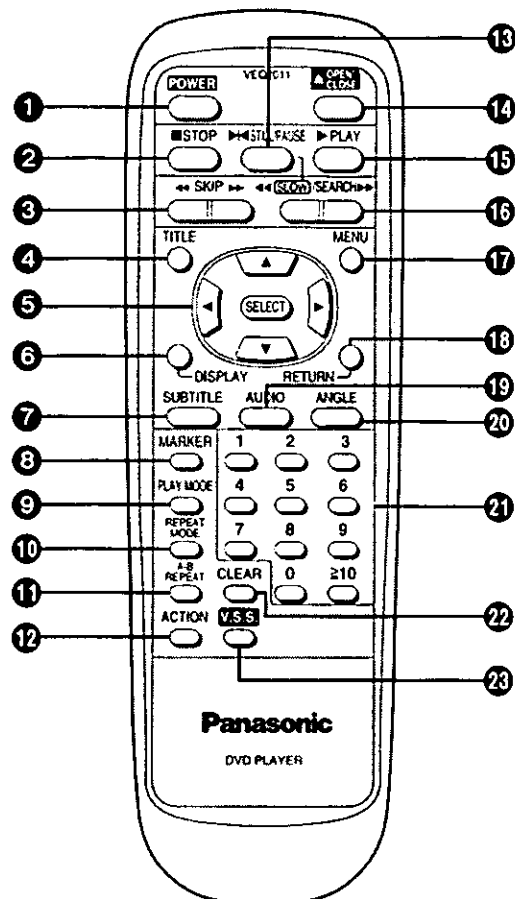
	Page
1 POWER button	17, 46
2 STOP button	20
3 SKIP buttons	18, 20, 50, 53, 55, 58, 61
4 TITLE button	19, 34, 50-53
5 Cursor buttons/SELECT button	
Make the selection by pressing the cursor buttons (◀/▶/▲/▼) and press SELECT to enter the item selected by the cursor buttons.	
6 DISPLAY button	23
7 SUBTITLE button	31
8 MARKER button	30
9 PLAY MODE button	26, 27
10 REPEAT MODE button	28
11 A-B REPEAT button	29
12 ACTION button	35, 54, 57, 59, 62, 75
13 STILL/PAUSE button	22
14 OPEN/CLOSE button	17, 46
15 PLAY button	18
16 SLOW/SEARCH buttons	21, 22
17 MENU button	19, 34, 50-53
18 RETURN button	19, 23, 35, 50
19 AUDIO button	32
20 ANGLE button	33
21 Numeric buttons	18, 64-67, 73
•To select a 2-digit number	
Example: To select track 23	
Press "≥10", "2" and then "3".	
22 CLEAR button	23, 27, 30, 36
23 V.S.S. (Virtual Surround Sound) button	33



Front panel display

- ①  Rotates during play.
Rotates fast clockwise or counterclockwise during rapid advance (reverse). (See page 21.)
Rotates slowly clockwise or counterclockwise during slow-motion play.
[DVD/DIVX] (See page 22.)
-  Illuminates in the stop mode.
- ② Illuminates during playback.
Flashes when the RESUME function is ON.
(See page 20.)
- ③ Illuminates during repeat play. (See pages 28 and 29.)
- ④ Illuminates in the pause mode. [CD] (See page 22.)
- ⑤ Indicates the chapter number. [DVD/DIVX]
Indicates the track number. [CD]
- ⑥ Indicates the total playing time when the disc tray is closed. [CD]
Indicates the elapsed playing time from the start of the title/track during play.
- ⑦ Indicates the current audio channel information recorded in the disc (e.g. 2ch or 5.1ch).
- ⑧ Illuminates when a DVD is loaded.
- ⑨ Illuminates in the still picture mode.
[DVD/DIVX] (See page 22.)
- ⑩ Illuminates during program play. [CD]
(See pages 26 and 27.)
- ⑪ Illuminates when it is possible to switch the angle.
[DVD/DIVX] (See page 33.)
- ⑫ Illuminates when Linear PCM of 96 kHz sampling is being played.
- ⑬ Illuminates when Linear PCM of 24 bit is being played.
- ⑭ Illuminates when the disc tray is open.
- ⑮ Illuminates when the disc tray is being closed (retracted).
- ⑯ Illuminates during play of a DVD.
- ⑰ Illuminates during play of an interactive DVD.*
- ⑱ Illuminates during play of a Karaoke DVD.
- ⑲ Illuminates during play of an interactive Karaoke DVD.*
- ⑳ Illuminates during play of a Divx Video Disc.
- ㉑ Illuminates during play of a CD.
- ㉒ Illuminates when playback is impossible.
 - DVD for which playback is prohibited by the initial settings "2 Ratings". (See page 37.)
 - DVD with Region No. other than "1" or "ALL".
(See page 76.)
 - Disc of PAL system
- ㉓ Illuminates when no disc is loaded.

*An interactive DVD is DVD software which includes multiple angles, multiple plot endings, etc.

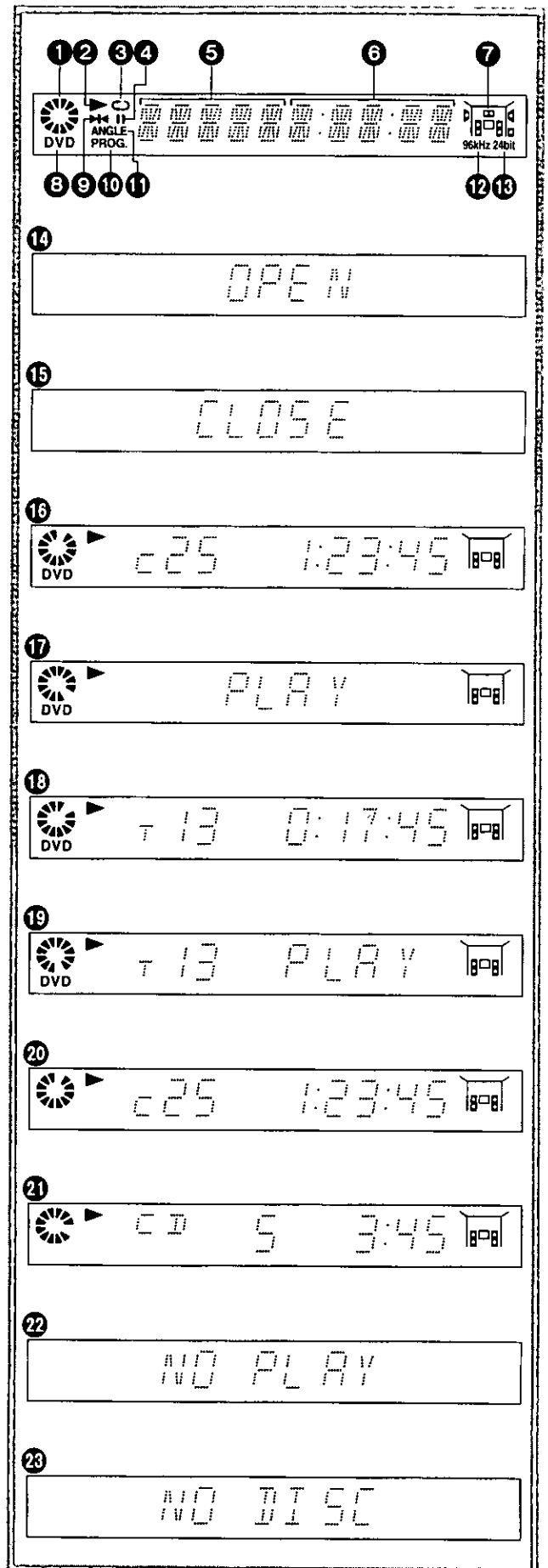

Basic connection

- Ensure that the power switch of this player and other equipment to be connected is set to off before commencing connection.
- Do not block ventilation holes of any of the equipment and arrange them so that air can circulate freely.
- Read through the instructions before connecting other equipment.
- Ensure that you observe the color coding when connecting audio and video cables.
- Select the appropriate screen type at the initial setting "6 TV Aspect" according to your TV set (4:3 or 16:9). (See page 40.)

Connecting to a stereo TV set and to a phone jack

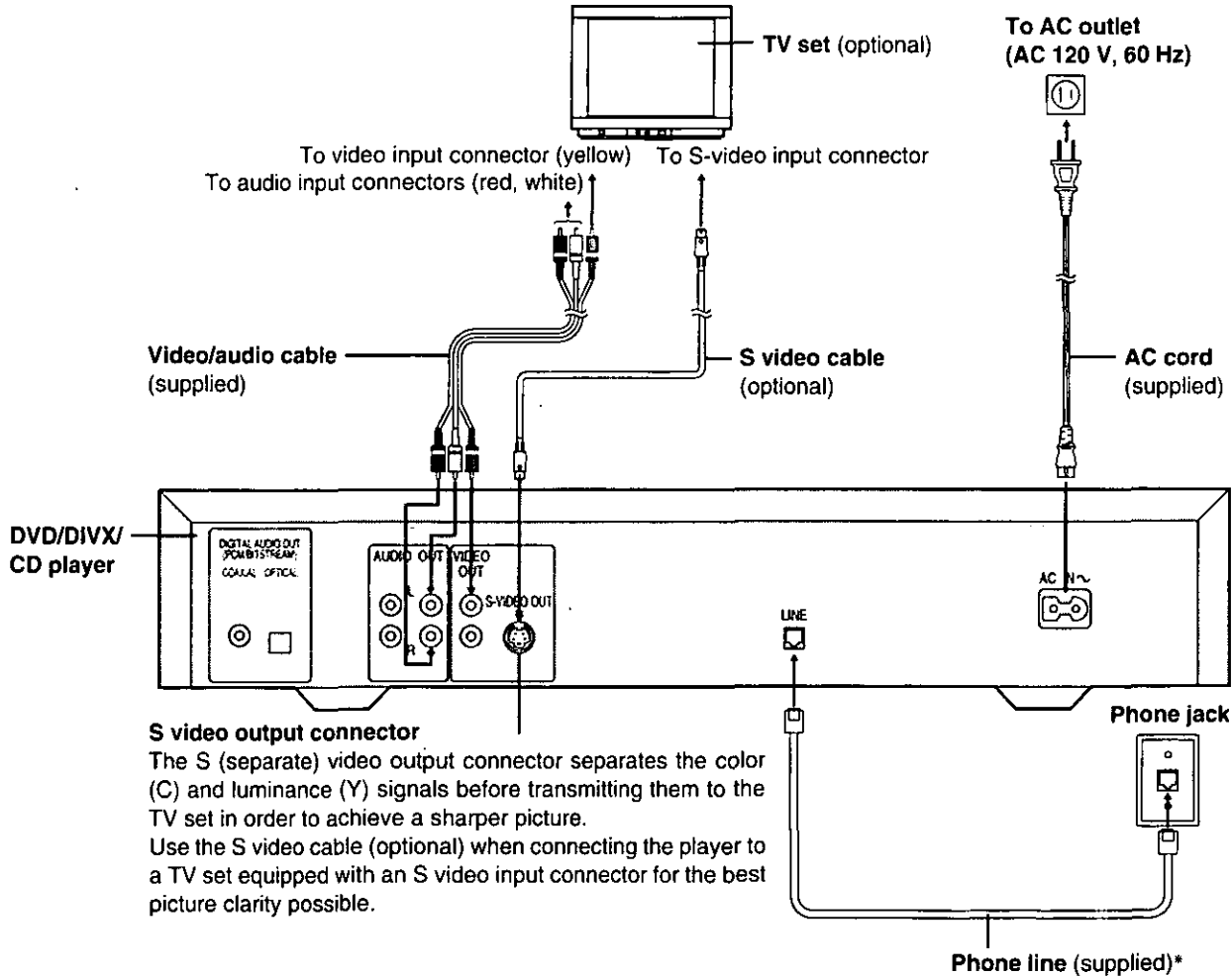

*This connection is necessary for playback of the Divx Video Discs.

Notes:

- During DVD play, the TV volume may be at a lower level than during TV broadcasts, etc. If this is the case, adjust the volume to the desired level.

Connect Your DVD/DIVX/CD Player Directly To Your TV Set.

If the DVD/DIVX/CD player is connected to the TV through a video cassette recorder, the picture may not be played back normally with some DVDs. So we strongly recommend you not to connect the DVD/DIVX/CD player to your video cassette recorder when setting up your home entertainment system.

If you only have a single phone jack

You can use the phone line-splitter (supplied) and still use a phone on the same jack.

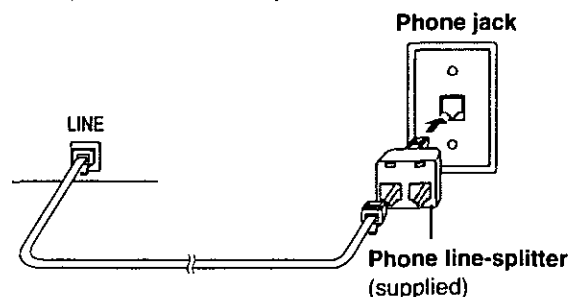

Basic connection

Connecting to a monaural TV set

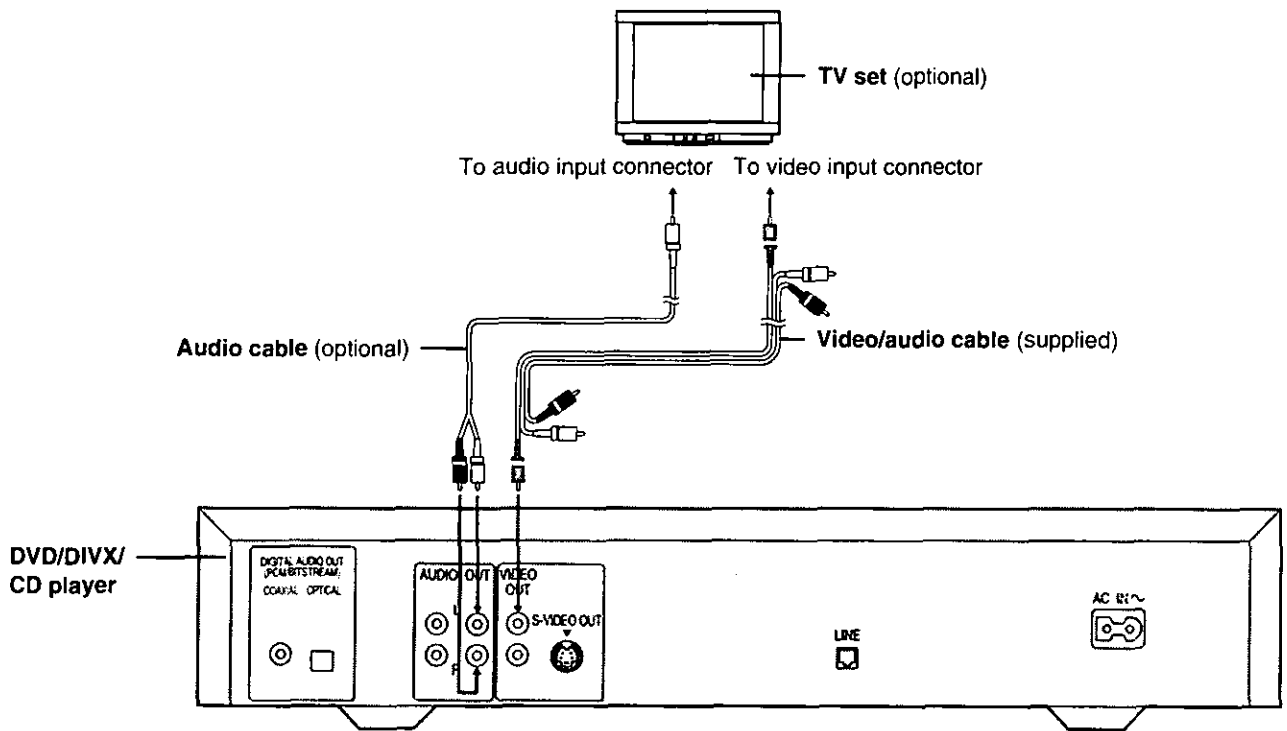

Connecting to audio equipment

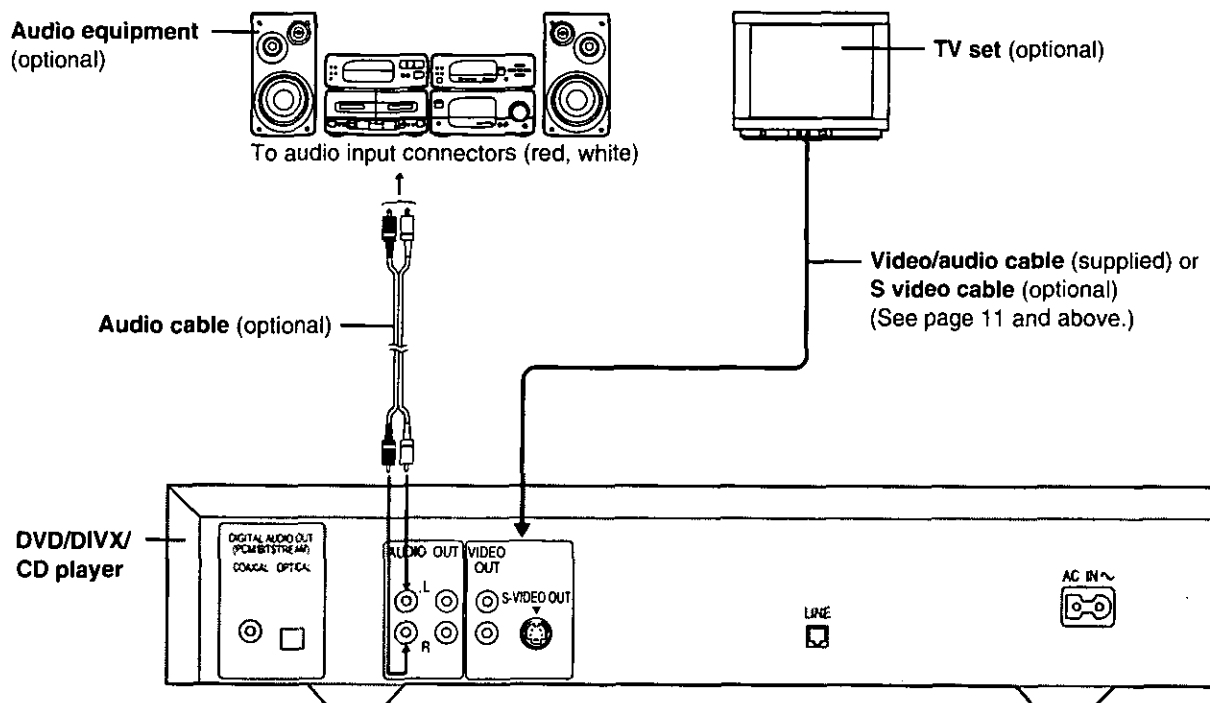

Optional audio connections

Connecting to a decoder with Dolby Digital (AC-3) or dts (digital theater systems) processing

When DVDs recorded in Dolby Digital or dts are played, Dolby Digital bitstream or dts bitstream is output from the player's OPTICAL digital audio output connector or COAXIAL digital audio output connector. When the player is connected to a Dolby Digital decoder or dts decoder, you can enjoy theater-quality audio in your home. [An optical digital audio cable or coaxial audio cable (both optional) is required when an optional Dolby Digital decoder or dts decoder is used.]

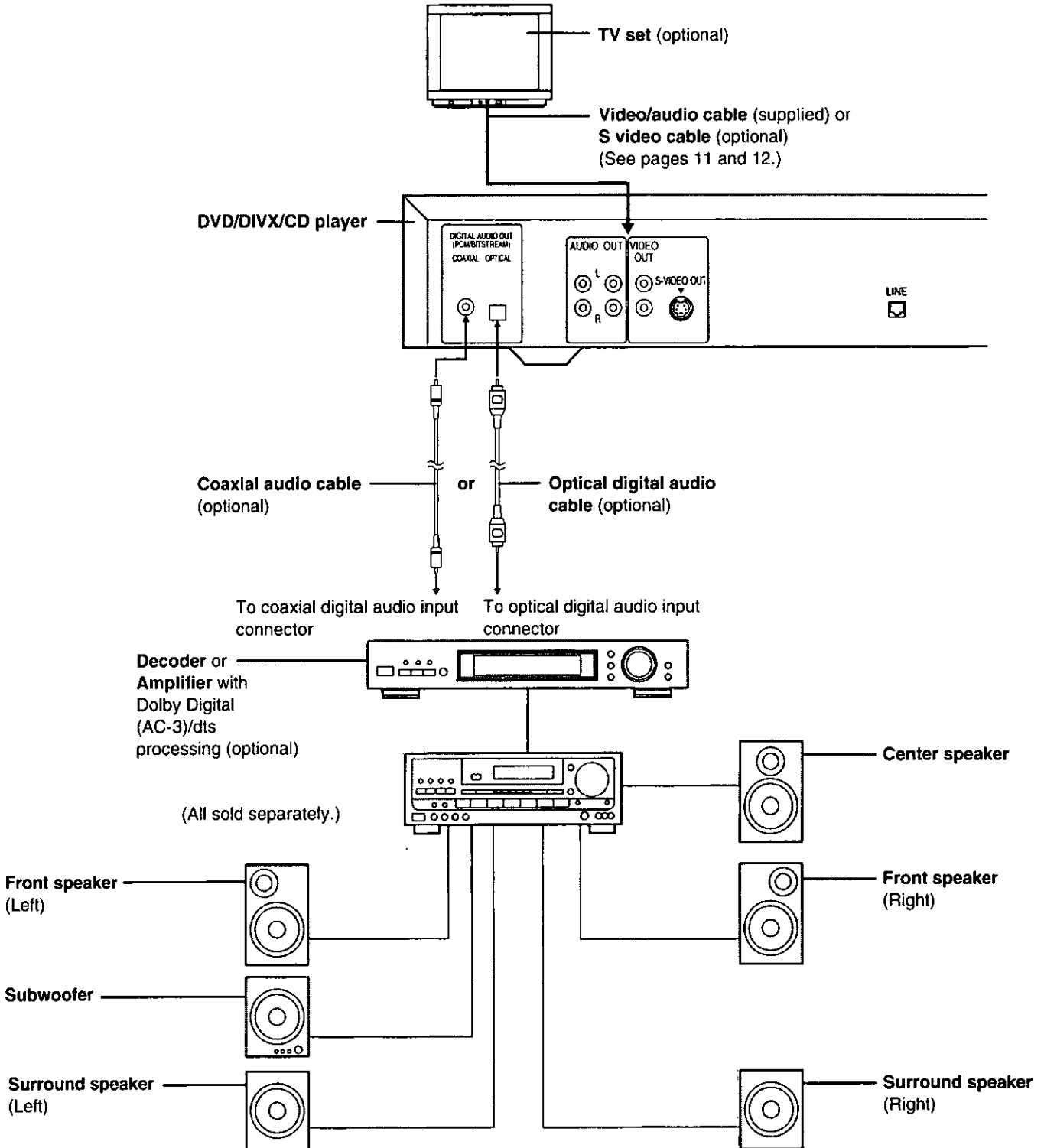

(Continued on the next page)

Optional audio connections

Notes when connecting the optical digital audio cable (optional)

- Remove the dust protection cap from the optical digital audio output and connect the cable firmly so that the configurations of both the cable and the connector match.
- Keep the dust protection cap and to protect against dust, always reattach the cap when not using the connector.

Concerning the audio output from the player's optical/coaxial digital audio output connector

Disc	Sound recording format	Optical/coaxial digital audio output from connector
DVD/ Divx Video Disc	Dolby Digital (AC-3)	Dolby Digital bitstream (1-5.1ch) or PCM (2ch) (48 kHz/16 bit)* ¹
	Linear PCM (48/96 kHz 16/20/24 bit)	Linear PCM (2ch) (48 kHz sampling/16 bit only)* ² or no output* ¹
	dts	Bitstream or no output* ¹
CD	Linear PCM	Linear PCM (44.1 kHz sampling)

*¹The type of audio output from the connector can be selected by the initial settings. (See page 41.)

*²Sound having 96 kHz sampling is converted into 48 kHz sampling when it is output from the player's optical/coaxial digital audio output connector.

For your reference:

- Dolby Digital (AC-3) is a digital sound compression technique developed by the Dolby Laboratories Licensing Corporation. Supporting 5.1-channel surround sound, as well as stereo (2-channel) sound, this technique enables a large quantity of sound data to be efficiently recorded on a disc.
- Linear PCM is a signal recording format used in a CD. While a CD is recorded in 44.1 kHz/16 bit, a DVD and a Divx Video Disc are recorded in 48 kHz/16 bit up to 96 kHz/24 bit.
- If you have a Dolby Pro Logic Surround decoder, you will obtain the full benefit of Pro Logic from the same DVD/DIVX movies that provide full 5.1-channel Dolby Digital soundtracks, as well as from titles with the Dolby Surround mark.

Caution for the optical/coaxial digital audio output connector:

- When connecting an amplifier (with an optical/coaxial digital input connector) which does not contain the Dolby Digital (AC-3) or dts decoder, be sure to select "PCM" at "2 Dolby Digital" and "Off" at "3 dts" of the initial setting "7 Digital Audio Output". (See page 41.)
- Otherwise any attempt to play DVDs or Divx Video Discs may cause such a high level of noise that it may be harmful to your ears and damage your speakers.
- CDs can be played as they would normally be played.

Note:

- Some dts decoders which do not support DVD/DIVX-dts interface may not work properly with the DVD/DIVX/CD player.

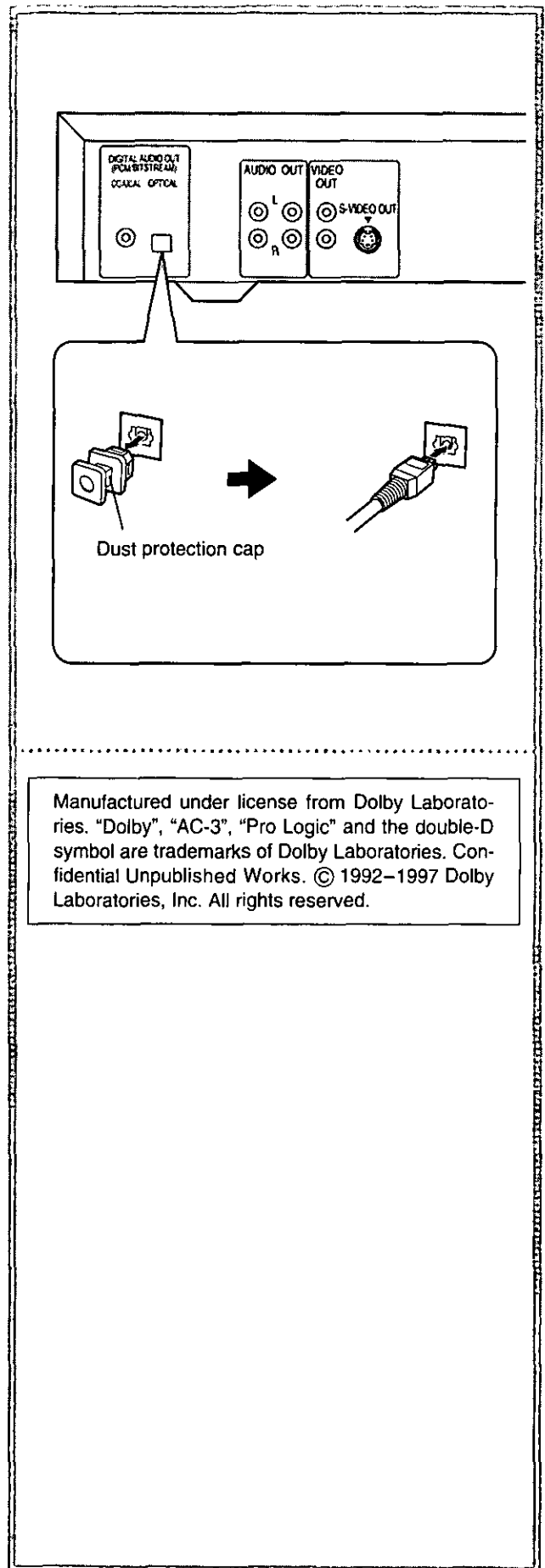

Manufactured under license from Dolby Laboratories. "Dolby", "AC-3", "Pro Logic" and the double-D symbol are trademarks of Dolby Laboratories. Confidential Unpublished Works. © 1992-1997 Dolby Laboratories, Inc. All rights reserved.

Remote control unit preparation

Battery installation

Insert the batteries while observing the correct (+) and (-) polarities as illustrated at right.

Service life of batteries

- The batteries normally last for about one year although this depends on how often, and for what operations, the remote control unit is used.
- If the remote control unit fails to work even when it is operated near the player, replace the batteries.
- Use size "AA" batteries.

Note:

- Do not use rechargeable (Ni-Cd) batteries.
- Do not attempt to recharge, short-circuit, disassemble, heat or throw the batteries into a fire.
- Do not drop, step on or otherwise impact the remote control unit. This may damage the parts or lead to malfunction.
- Do not mix old and new batteries.
- If the remote control unit is not going to be used for a long time, remove the batteries. Otherwise, electrolyte may leak which may lead not only to malfunctioning but also to burns if contact is made with the electrolyte.
- Wipe away any electrolyte leaking inside the remote control unit, and install new batteries.
- If any electrolyte should come into contact with parts of your body, wash it off thoroughly with water.

Remote control operation range

Point the remote control unit from no more than about 23 feet (7 m) from the remote control sensor and within about 60° of the front of the player.

- The operating distance may vary according to the brightness of the room.

Notes:

- Do not point bright lights at the remote control sensor.
- Do not place objects between the remote control unit and the remote control sensor.
- Do not use this remote control unit while simultaneously operating the remote control unit of any other equipment.

Connecting headphones

1 Connect the headphones.

- Headphones with a 1/4" (6.3 mm) stereo plug can be connected.

2 Adjust the volume.

Caution:

- Avoid listening to sound at levels which may be harmful to your ears.

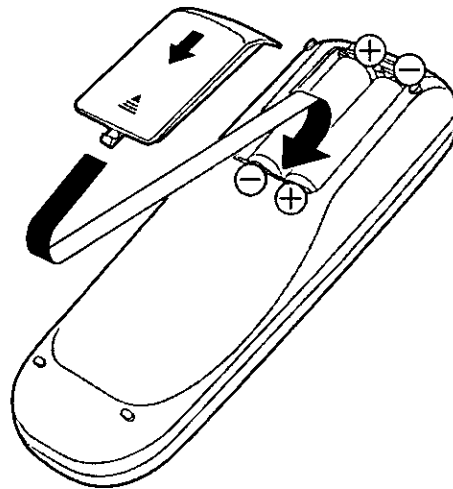
A

B

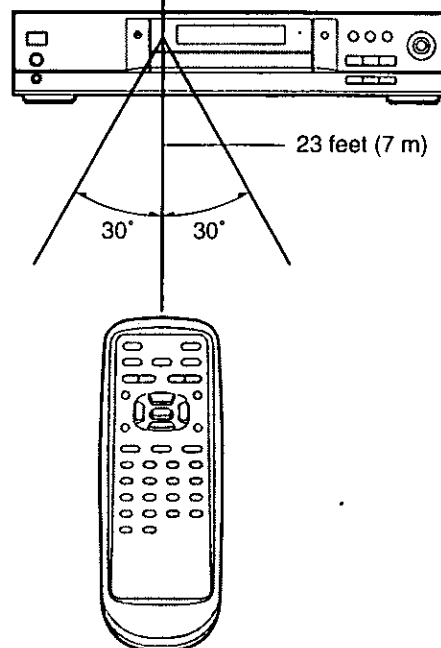
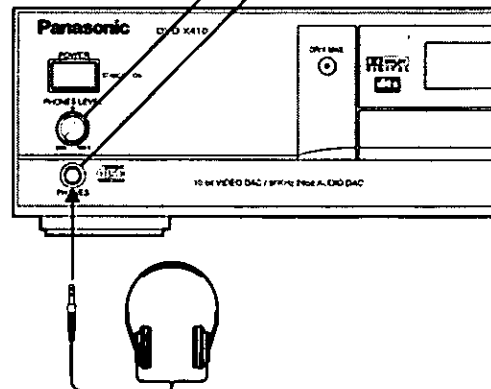
Remote control signal sensor

C

Registering your Divx-enhanced DVD player



If you haven't already registered, please register your player now.

1 Make sure that the phone cord and power cord are connected. (See page 11 for details.) Press **POWER** to switch on the **POWER**.

PLEASE NOTE: Do not open the disc tray to insert or remove a disc during registration.

2 Set your TV to the appropriate Video or Line input.

The screen saver is displayed.

3 Press **ACTION**.

The initial settings screen is displayed.

4 Press **▲/▼** to select "8 Enter Divx Setup" and press **SELECT**.

The Divx PLEASE REGISTER screen is displayed. (A)

5 Call the toll-free number shown on the Please Register screen.

You'll be asked for:

Your Player ID and Reference numbers (which appear automatically on the registration screen).

Please have your Visa®, MasterCard®, American Express® or Discover® card handy when you call.

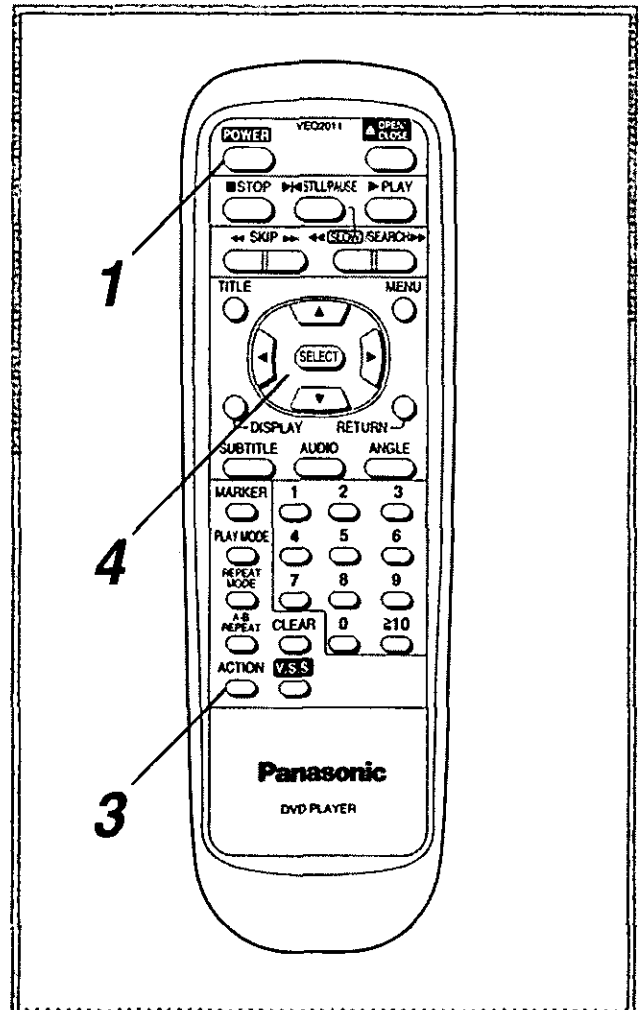

A

During registration, you will be asked for your Player ID.

Toll-free number for Divx

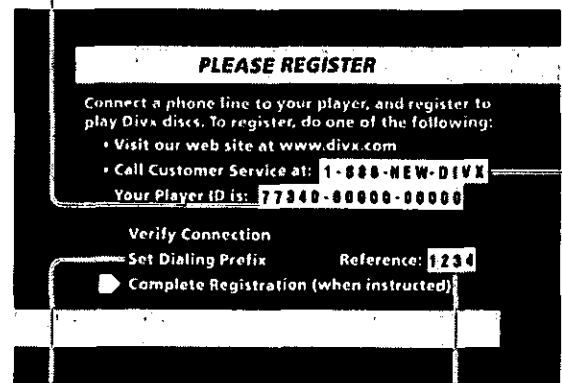

Give this Reference Number to the Customer Satisfaction Associate (if displayed).

To learn more about Setting a Dialing Prefix, refer to page 44 in the "Divx Information" section.

Why Do I Need to Register?

Registration will allow you to play your new Divx-enhanced movies and will help you get the most out of all the easy-to-use Divx features. It only takes a few minutes, so please go through these steps now. Remember you must connect your player to a working phone jack, then register by calling the Divx toll-free number: 1-888-639-3489.

What happens when my player connects to Divx?

When your player connects to Divx, an exchange of information takes place:

Divx sends updated information regarding mail, specials, and new features to the player. This information is stored in memory and displayed on your TV screen at the appropriate times.

Divx also receives updated information from the player regarding purchases and other account activity.

A connection between your player and the Divx home office will not interrupt any normal use of your telephone line, nor will there be any charges on your telephone bill.

See "Divx Information" section (beginning on page 44).

Before enjoying DVD/Divx Video Disc/CD

For your convenience, the On-Screen menu language of your player has been factory pre-set to English.

If you would like to change the menu language to French or Spanish, please refer to "Selecting language of On-Screen Display menu" on page 38.

Basic play

Preparations

- Switch the TV ON and select "Video" as the TV input.
- Switch on the stereo system's power if the player has been connected to a stereo system.

Basic play for DVD/CD

1 Press POWER to switch on the power.

The screen saver is displayed.

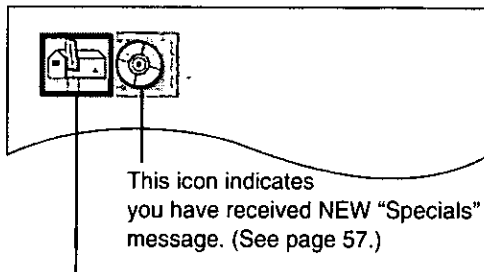

This icon indicates you have received NEW mail message. (See page 54.)

2 Press OPEN/CLOSE to open the disc tray.

You can open the disc tray by pressing this button, even if the player is turned off.

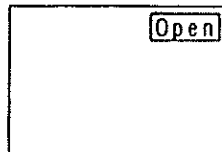

3 Place a DVD or CD on the disc tray.

Hold the disc without touching either of its surfaces, position it with the printed title side facing up, align it with the guides, and place it in its proper position.

- ① 3" (8 cm) disc
- ② 5" (12 cm) disc

Notes:

- Use the OPEN/CLOSE button on the remote control unit or on the main unit to open and close the disc tray. Do not push the disc tray while it is moving. Doing so may cause the player to malfunction.
- Do not push up on the disc tray or put any objects other than discs on the disc tray. Doing so may cause the player to malfunction.
- Keep your fingers well clear of the disc tray as it is closing.

For basic playback of Divx Video Discs, see "Divx Information" from page 44.

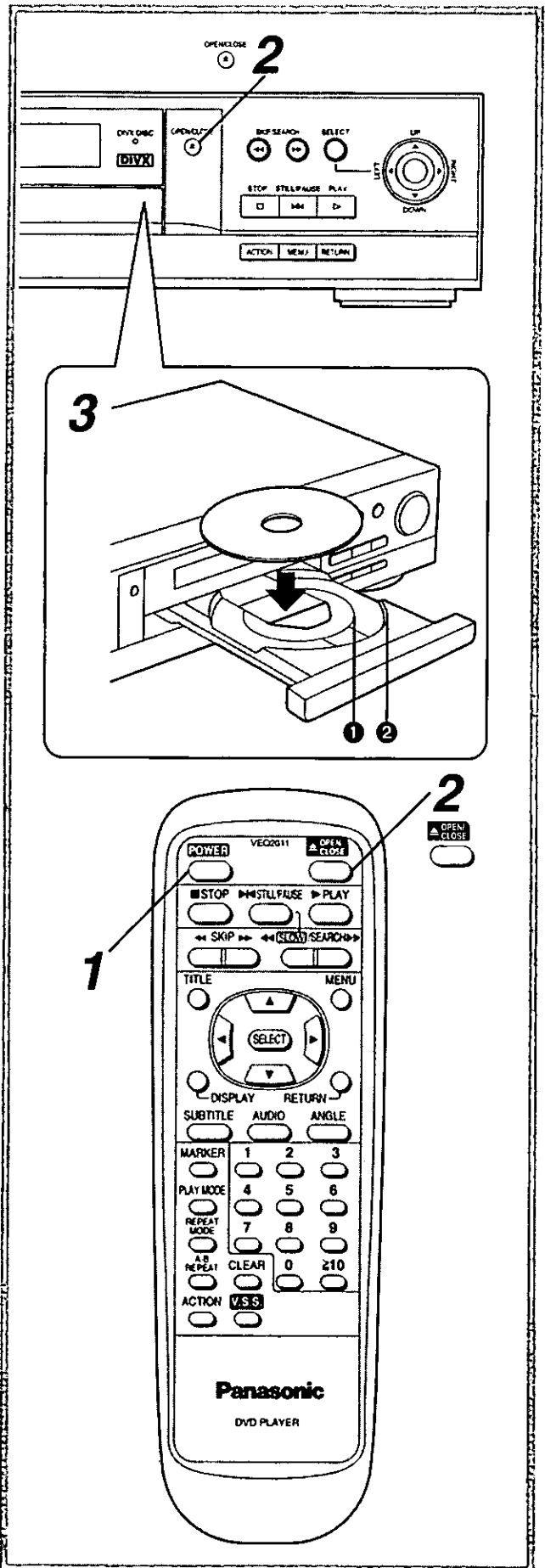

(Continued on the next page)

Basic play

4 Press PLAY.

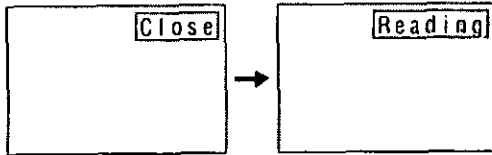

The disc tray is automatically closed and play begins.

- When the disc tray is closed by pressing OPEN/CLOSE, press PLAY to start play.

- When a menu screen appears on the TV monitor
In case of an interactive DVD, a menu screen appears on the TV monitor. Perform step 5 to start play.

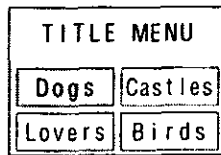

5 Press ◀/▶/▲/▼ and press SELECT, or press the numeric button(s), to select the preferred title.

- In case of the main unit, select the title by the cursor buttons.

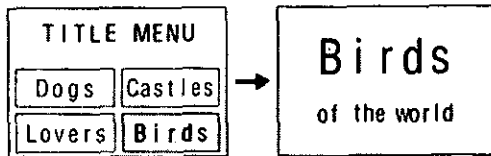

Play of the selected title now begins.

When the menu continues onto another screen

After step 4, press SKIP ►►.

- In case of the main unit, tap ◀◀ SKIP/SEARCH ►►.
[Due to the design of some software titles, the SKIP (SKIP/SEARCH) button may not always work.]

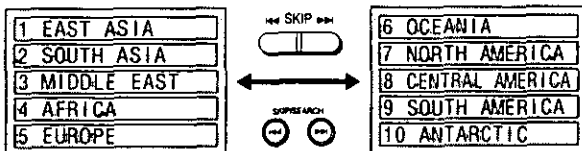

- To return to the previous menu screen
Press ◀◀ SKIP (SKIP/SEARCH).
- For operation, refer also to the jacket of the disc concerned.

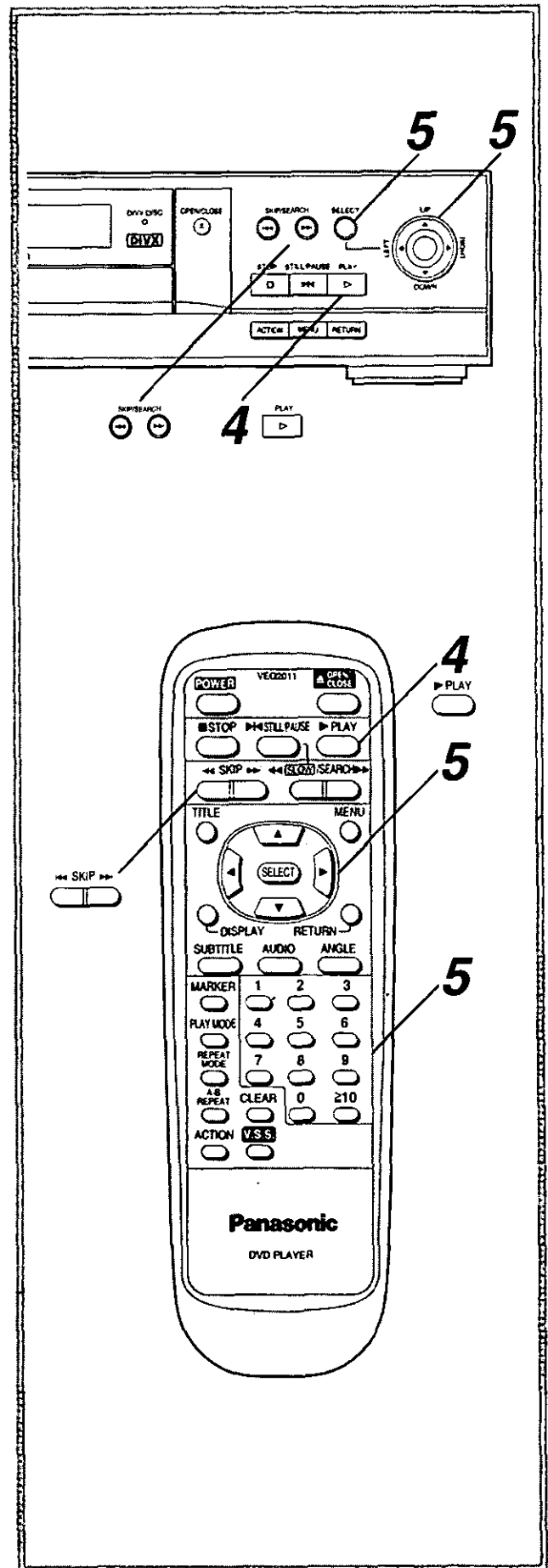

Basic play

To stop play and return to the menu screen

Press TITLE, MENU or RETURN.

(Which button is pressed differs depending on the disc used.)

- Play is suspended, and the menu screen is displayed.

After operation

When the player is not in use, remove the disc and press POWER to turn off the power.

The power will automatically turn off after 30 minutes or so have elapsed in the stop mode. **(Auto power-off function)**

Notes:

- Do not move the player during playback. Doing so may damage the disc.
- The disc continues to rotate while the menu is displayed even after the player has finished playing a particular item. When no further selections are to be played, be sure to press the STOP button to clear the menu display.
- If the disc is placed in upside down (and it is a single sided disc), the DVD display will indicate "NO DISC".

For your reference:

- When  appears on the TV monitor while a button is being operated, it means that the corresponding operation is prohibited by the player or the disc.

To obtain a higher picture quality from the player:

It may be necessary to reduce the "sharpness" adjustment on your TV set from the position you usually set for normal broadcast reception because this normal setting may overcompensate for the high resolution pictures produced by DVD.

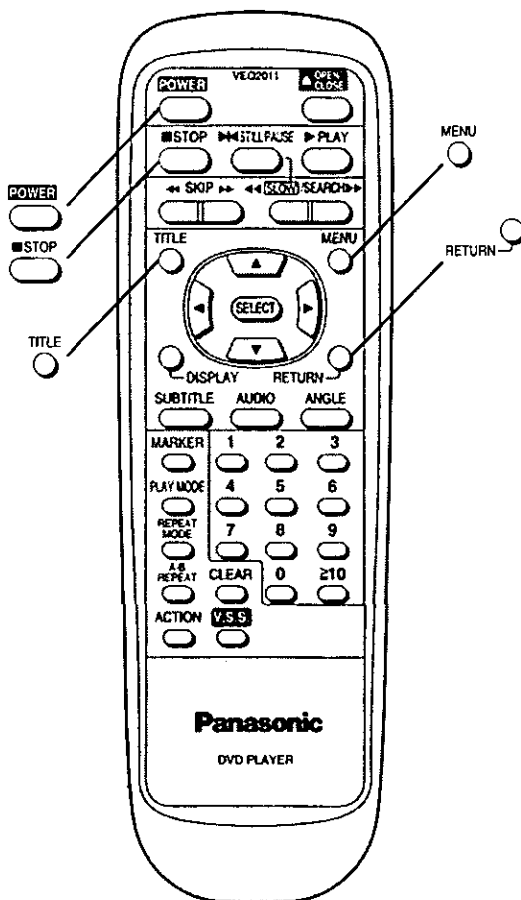
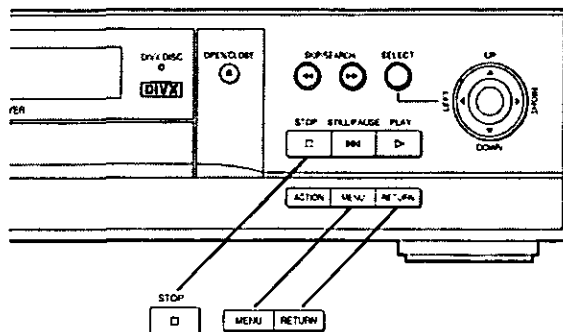

Basic play

Stopping play

Press **STOP**.

For your convenience:

● When play is stopped, the player records the point where **STOP** was pressed (**RESUME function**). ("▶" flashes on the player's display when this function is activated.) Press **PLAY** again, and play will resume from this point. When the tray is opened or **STOP** is pressed again, the **RESUME** function will be cleared.

The **RESUME** function works only with titles for which the elapsed playing time appears on the player's display during playback.

This feature will not be cleared when the power is turned **OFF** and then turned back **ON**.

Skipping ahead or back

By the remote control unit

Press **◀◀ SKIP ▶▶** during play.



Reverse direction Forward direction

On the main unit

Tap **◀◀ SKIP/SEARCH ▶▶** during play.



Reverse direction Forward direction

- A chapter or a track is skipped each time the button is pressed.
- If **◀◀ SKIP** (or **◀◀ SKIP/SEARCH**) is pressed once, the player returns to the beginning of the chapter/track being played back.

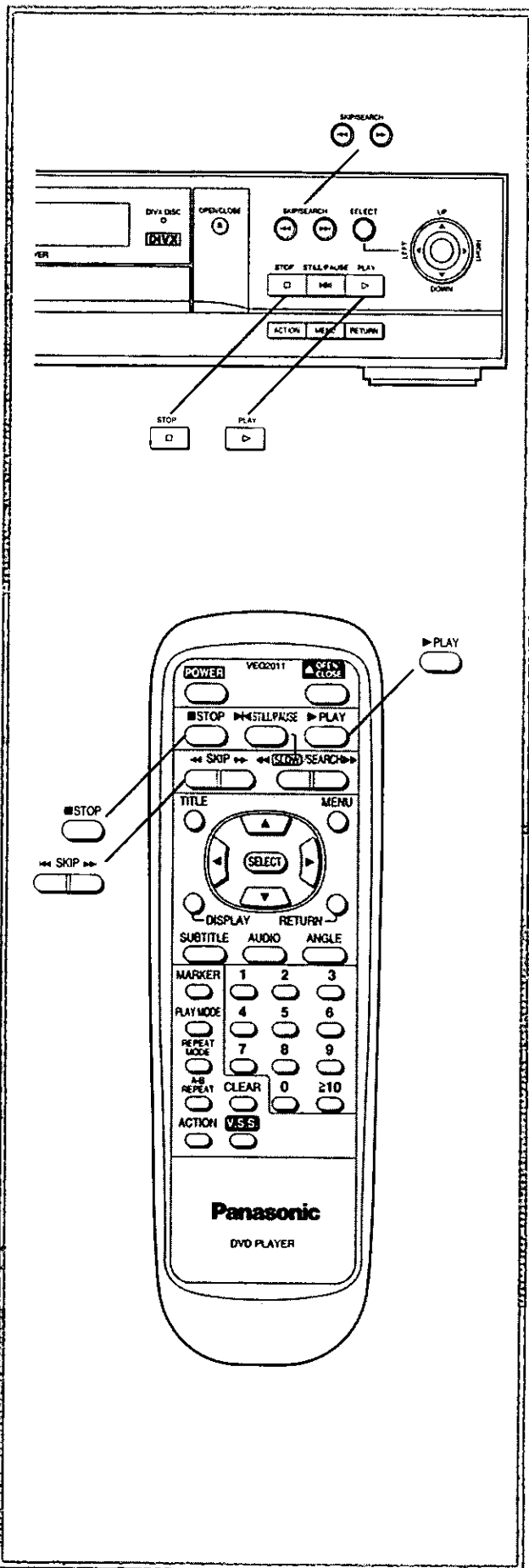

Rapid advance (Rapid reverse)

By the remote control unit

Press ◀◀ **SLOW/SEARCH** ▶▶ during play.



Reverse direction
Forward direction

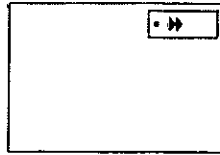

(Example)

On the main unit

Keep ◀◀ **SKIP/SEARCH** ▶▶ pressed during play.



Reverse direction
Forward direction

- The speed of advance (reverse) is relatively slow at first. When the button is pressed again, the speed becomes faster. (Each time the button is pressed, the speed increases up to 5 steps.)

To return to normal play

Press **PLAY**.

Note:

- Audio will be heard during scanning at the initial scan speed. (See page 43.)

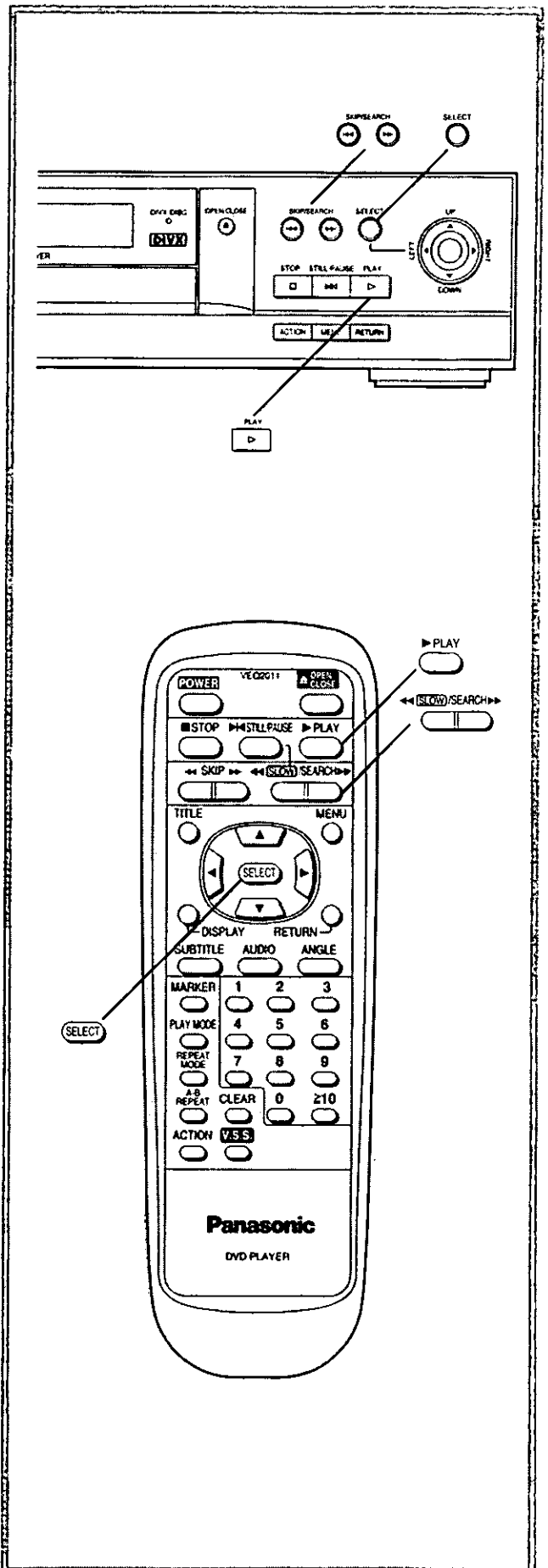

Still picture (Pause)

Press **STILL/PAUSE** during play.

•**DVD/DIVX:**

The player will be placed in the still picture mode.

•**CD:**

The player will be placed in the pause mode.

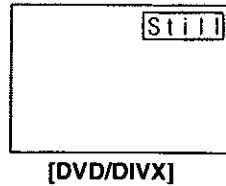

To return to normal play

Press **PLAY**.

Frame advance [DVD/DIVX only]

Press **STILL/PAUSE** in the still picture mode.

The disc is advanced by one frame each time the button is pressed.

•When the button is kept pressed, consecutive frame advance works.

To return to normal play

Press **PLAY**.

Note:

•Whether the pictures are advanced by a "frame" or "field" is automatic. (See page 43.)

Slow-motion play [DVD/DIVX only]

By the remote control unit

Press **◀◀ [SLOW]/SEARCH ▶▶** in the still picture mode. (See above.)

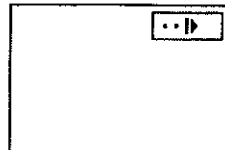

(Example)



Reverse direction Forward direction

On the main unit

Keep **◀◀ SKIP/SEARCH ▶▶** pressed in the still picture mode. (See above.)

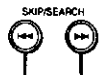

Reverse direction Forward direction

•The speed of slow-motion is slow at first. When the button is pressed again, the speed becomes faster. (Each time the button is pressed, the speed increases up to 5 steps.)

To return to normal play

Press **PLAY**.

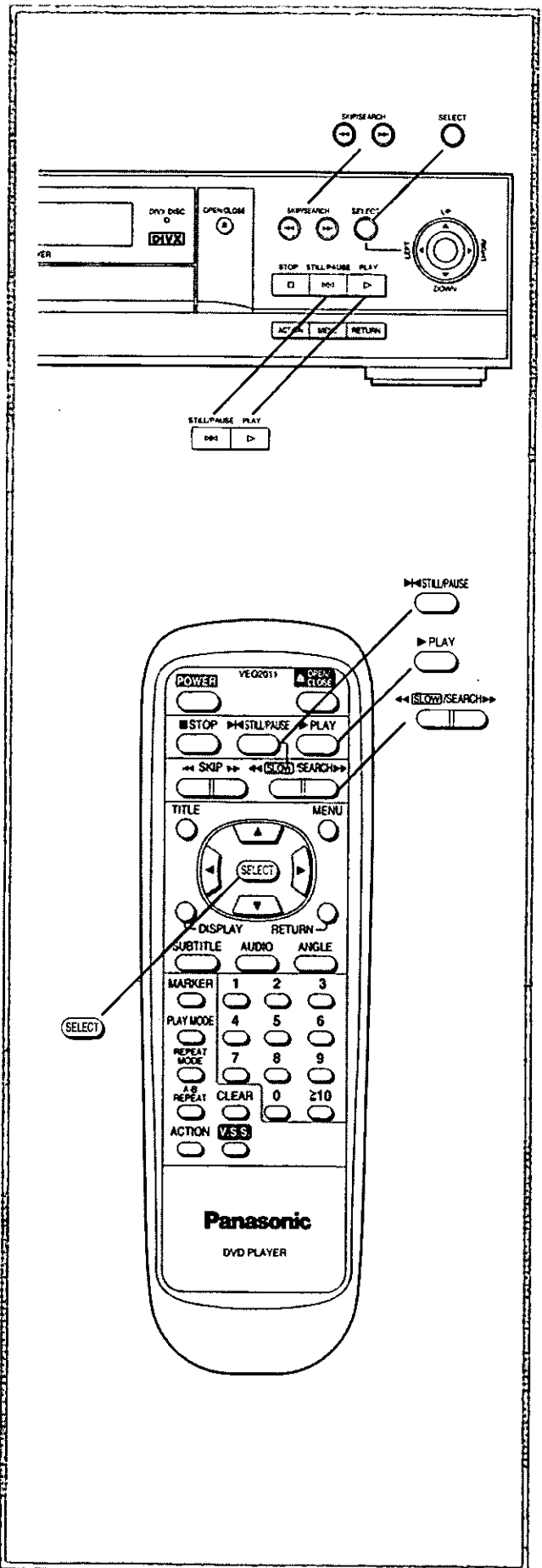

General information about On-Screen Menu Icons

This player features On-Screen Menu Icons showing disc information (title/chapter/track number, elapsed playing time, audio/subtitle language, and angle) and player information (repeat play, play mode, marker, Karaoke vocal ON/OFF, etc.). Some icons only show the indicated information. Other icons allow the settings to be changed.

Common procedures

1 Press DISPLAY during play or in the stop mode.

Each time this button is pressed, the TV monitor changes as shown below.

→ On-Screen Menu Icons for selecting disc information

↓
On-Screen Menu Icons for selecting player information

↓
On-Screen Menu Icons for slow-motion play and rapid advance (reverse)

↓
On-Screen Menu Icons are cleared

- Some functions cannot be accessed from the stop mode.

2 Press ◀/▶ to select the preferred item.

- The currently selected item is indicated by the yellow frame on the On-Screen Menu Icons.

3 Press ▲/▼ to select the preferred setting.



- When numbers are displayed (e.g. title No.), the numeric buttons are also effective for setting instead of ▲/▼.
- For some functions, the setting will be registered immediately; for others, SELECT must be pressed.

Press DISPLAY, RETURN or CLEAR to clear the On-Screen Menu Icons.

Examples of On-Screen Menu Icons

(See  and  for detailed illustration.)

(The screens may differ depending on the disc contents.)

- DVD/DIVX ()
- CD ()

For your reference:

- Depending on the type of DVD software and a TV with automatic picture zoom function enabled, the On-Screen Menu Icons may not be displayed or only partially displayed on the TV screen.

In this case, select the appropriate TV Screen type by consulting the operating instruction manual for the TV.

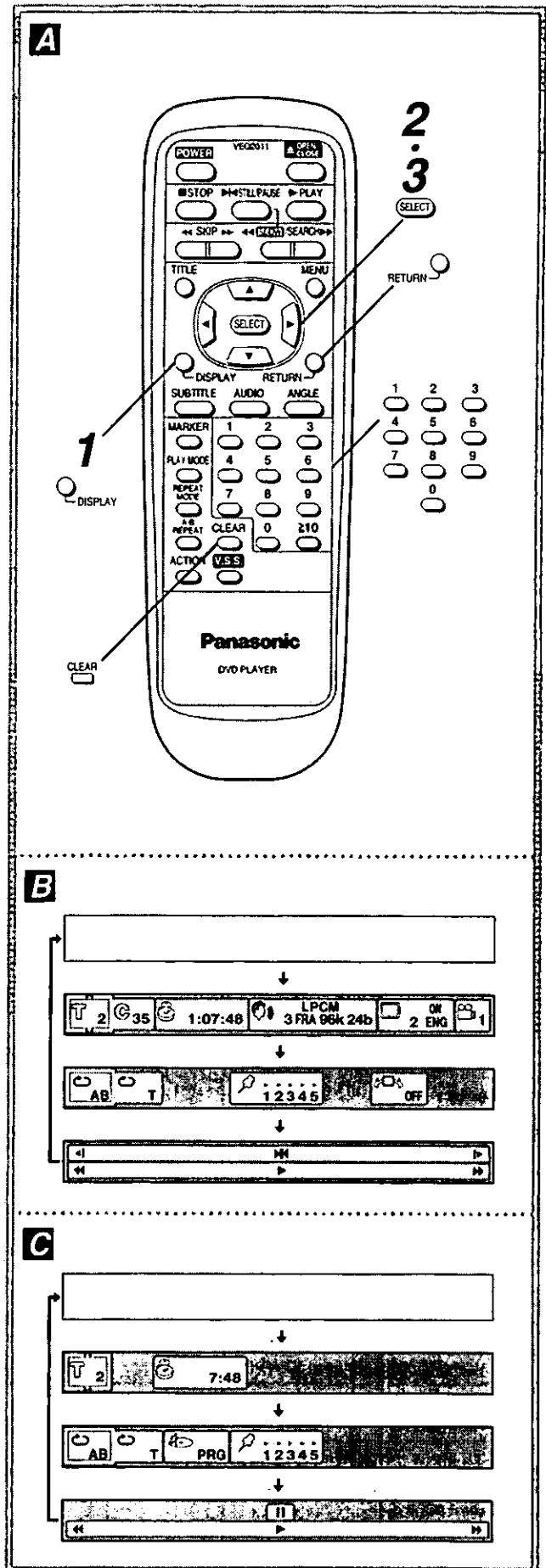

Detailed descriptions of each On-Screen Menu Icon

On-Screen Menu Icons for disc information

No.	Remarks	Changing method
1	To show the current title No. [DVD/DIVX] or track No. [CD] and to jump to the desired title No. or track No.	▲ ▼ or Numeric/ SELECT
2	To show the current chapter No. or to jump to the desired chapter No. [DVD/DIVX only]	▲ ▼ or Numeric/ SELECT
3	To show the elapsed time and to directly select scenes by the elapsed time*1 [DVD/DIVX] or to show the elapsed time [CD]	Numeric/ SELECT
4	To show the current audio soundtrack language No. and to change to the desired one [DVD/DIVX only] (See page 32.)	▲ ▼ or Numeric
5	To show the audio soundtrack language selected using the above icon [DVD/DIVX only]	—
6	To show the audio attribute (type) of the disc currently being played [DVD/DIVX only] ●LPCM (Linear PCM), dts or [Dolby Digital (AC-3)]	—
7	To show the audio attribute (sampling frequency or channel No.) of the disc currently being played [DVD/DIVX only] ●For Linear PCM disc: 48 kHz or 96 kHz ●For Dolby Digital (AC-3) disc: 1ch to 5.1ch ●For dts disc: 1ch to 5.1ch	—
8	To show the audio attribute (bit No.) of the disc currently being played [DVD/DIVX only] ●For Linear PCM disc: 16 bit to 24 bit	—
9	To show the number of recorded vocals [DVD Karaoke only] (See page 32.) ●1 vocal: ON or "----" (OFF) ●2 vocals: V1+V2, V1, V2 or "----" (OFF)	—
10	To show the current subtitles language No. and to change to the desired one [DVD/DIVX only] (See page 31.)	▲ ▼ or Numeric
11	To show the subtitle language selected using the above icon [DVD/DIVX only]	—
12	To display/clear subtitles [DVD/DIVX only] (See page 31.)	▲ ▼
13	To show the current angle No. and to change to the desired one [DVD/DIVX only] (See page 33.)	▲ ▼ or Numeric

●“▲ ▼” means pressing ▲/▼ and “Numeric” means pressing the numeric button on the remote control unit.

*1This function does not work with some DVDs or Divx Video Discs.

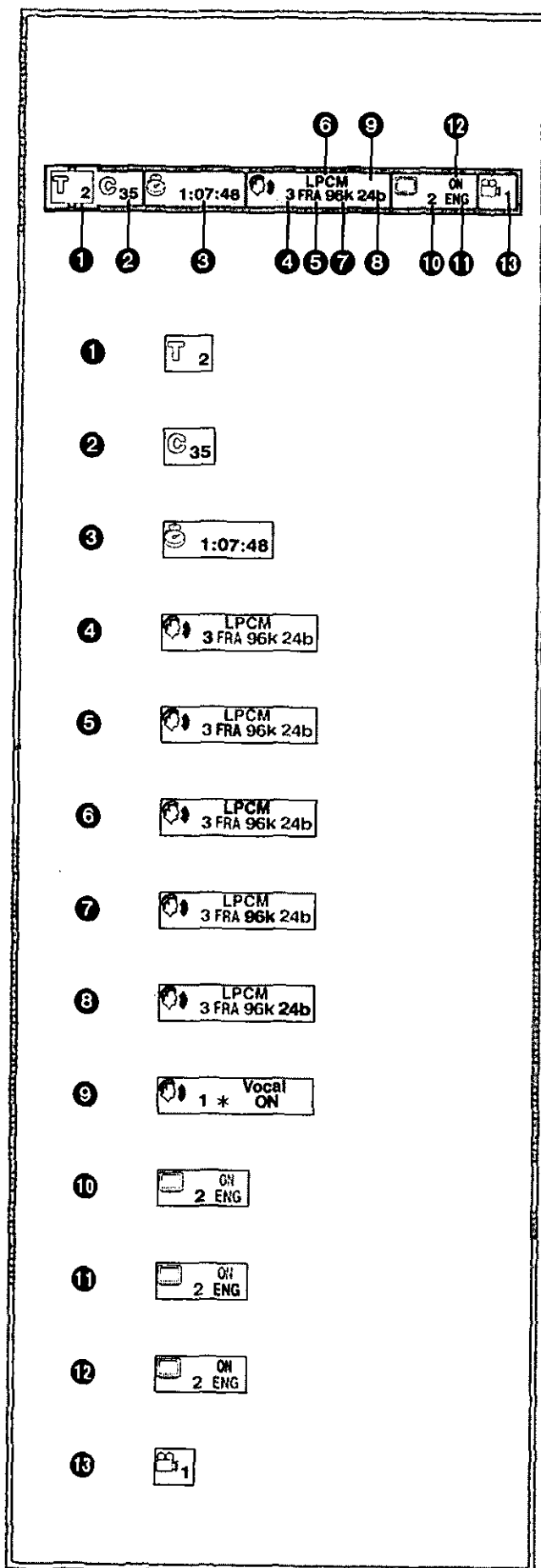

Detailed descriptions of each On-Screen Menu Icon

For your reference:

- For the language abbreviations used for the audio sound-track and subtitle language icons, see the table **A**.

On-Screen Menu Icons for player information **B**

No.	Remarks	Changing method
1 ^{*1}	To start A-B repeat play (See page 29.)	SELECT
2 ^{*1}	To select the repeat play mode (See page 28.) • C (chapter repeat), T (title repeat) or OFF (normal play) [DVD/DIVX] • T (track repeat), A (disc repeat) or OFF (normal play) [CD]	▲ ▼
3 ^{*2}	To show the current play mode [CD only] (See pages 26 and 27.) • "----" (normal play), PRG (program play) or RND (random play)	—
4 ^{*1}	To store a marker (See page 30.) To recall a marker (See page 30.) To clear a marker (See page 30.)	SELECT ◀▶→▲ ◀▶ →CLEAR
5	To select the virtual surround sound mode [DVD/DIVX only] (See page 33.) • OFF, 1 (natural effect) or 2 (emphasized effect)	▲ ▼

• "◀▶ ▲▼" means pressing ◀/▶/▲/▼ on the remote control unit.

*1 This function does not work with an interactive DVD or some Divx Video Discs.

*2 It is not possible to change the play mode using the On-Screen Menu Icons.

On-Screen Menu Icons for slow-motion play and rapid advance (reverse) **C**

- Still/Pause**
Press ▲ to select "⏸" [DVD/DIVX] or to select "⏹" [CD].
- Slow-motion play [DVD/DIVX only]**
Press ◀/▶.*
◀I: Backward
I▶: Forward
- Play**
Press ▼ to select "▶".
- Rapid reverse/advance**
Press ◀/▶.*
◀: Backward
▶: Forward

*Each time the button is pressed, the speed increases up to 5 steps.

A

ENG	English
FRA	French
DEU	German
ITA	Italian
ESP	Spanish
NLD	Dutch
SVE	Swedish
NOR	Norwegian
DAN	Danish
POR	Portuguese
RUS	Russian
JPN	Japanese
CHI	Chinese
KOR	Korean
MAL	Malay
VIE	Vietnamese
THA	Thai
*	Others

B

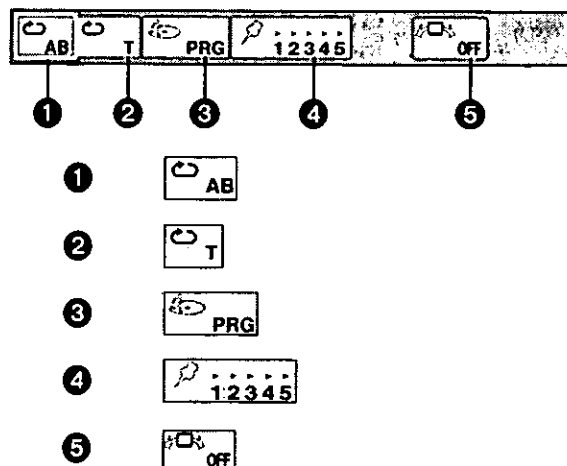

C

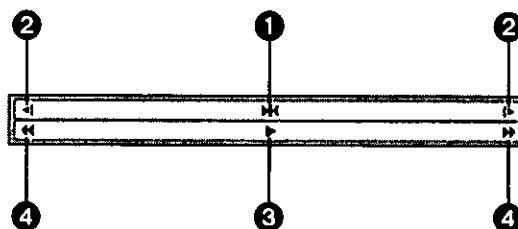

Program play [CD only]

The player plays the tracks in the disc in an order you specify.

1 Press PLAY MODE in the stop mode.

The program playback screen appears on the TV monitor.

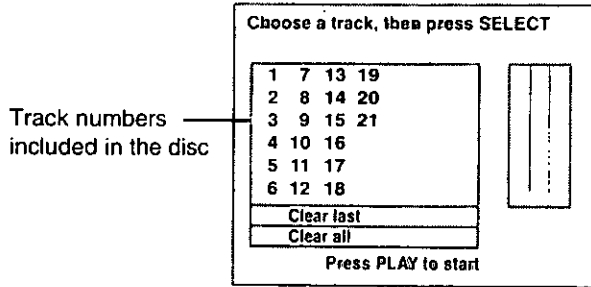

•To exit the screen

Press PLAY MODE twice.

2 Press ◀/▶/▲/▼ and press SELECT, or press the numeric button(s), to select the preferred track number.

The selected track is stored in the memory.

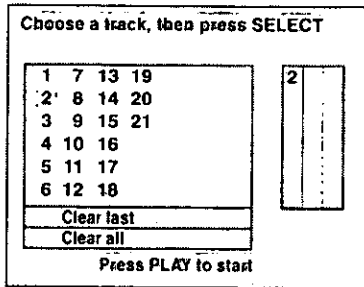

•Repeat step 2 to select another track.

•Up to 18 tracks can be programmed.

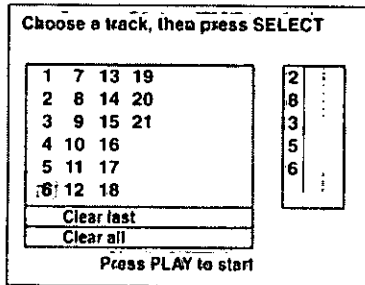

3 Press PLAY.

Play now begins in the programmed sequence.

After playback

Play is stopped and the program playback screen is displayed.

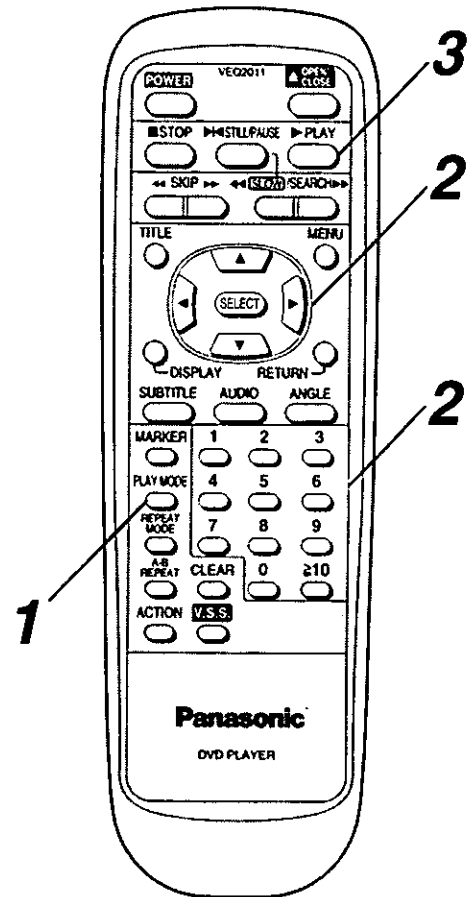

Program play [CD only]

To return to normal play **A**

1. Press STOP. (Program play is suspended.)
2. Press PLAY MODE twice.
3. Press PLAY.

Normal play begins.

(The content of the program is still retained in the memory.)

To clear the program **B**

When the program playback screen is displayed

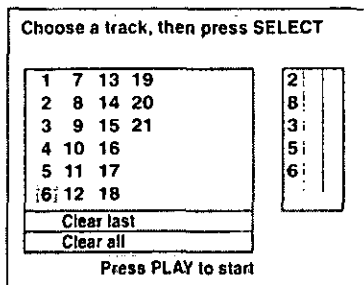

•To clear the last program one by one

Move to "Clear last" and press SELECT.

(Pressing CLEAR of the remote control unit also clears the last program.)

•To clear all the programs

Move to "Clear all" and press SELECT.

(The programs are also cleared when the power is turned off or the disc is removed.)

Random play [CD only] **B**

The player plays the tracks in the disc in random order.

1 Press PLAY MODE twice in the stop mode.

The random playback screen appears on the TV monitor.

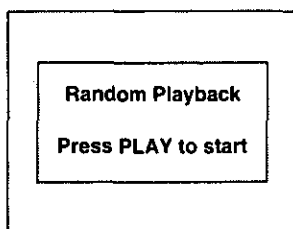

•To exit the screen

Press PLAY MODE once.

2 Press PLAY.

Play now begins in random order.

After playback

Play is stopped and the random playback screen is displayed.

To return to normal play

1. Press STOP. (Random play is suspended.)
2. Press PLAY MODE.
3. Press PLAY.

Normal play begins.

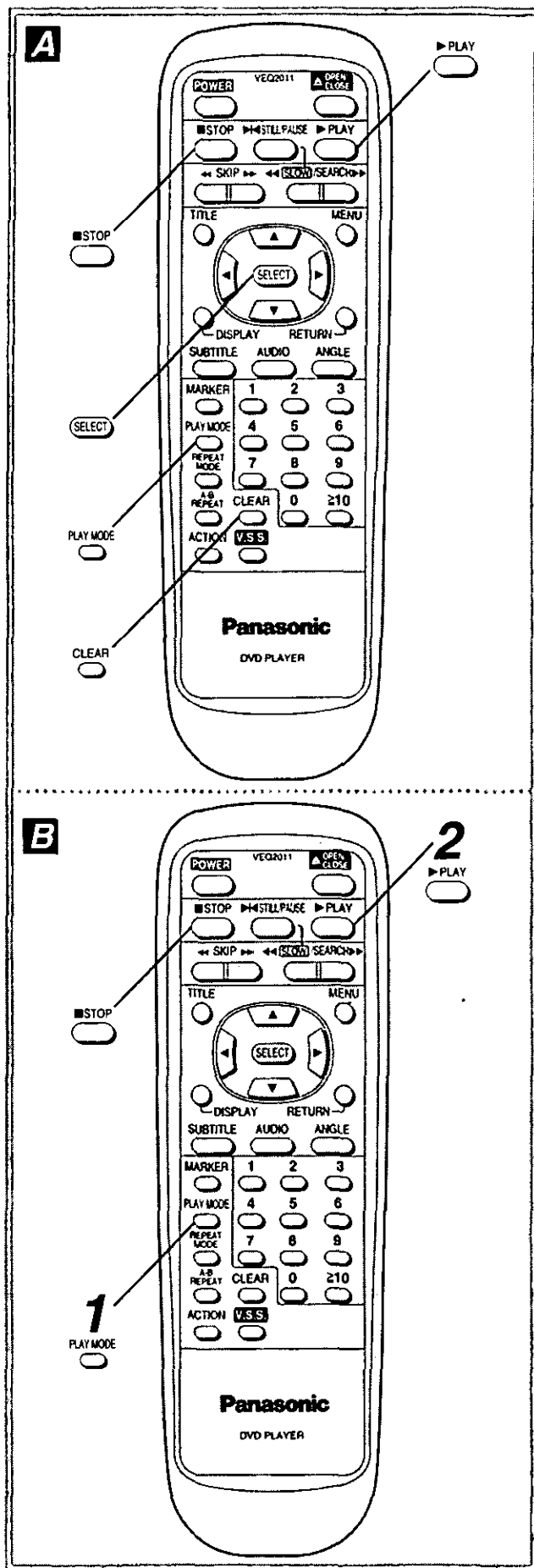

Repeat play

Repeat viewing (listening)

Press **REPEAT MODE** during play. Each time this button is pressed, the TV monitor changes as shown below and the disc will repeat a chapter or title [DVD/DIVX] or a track [CD].

•DVD/DIVX

Repeat of chapter being played

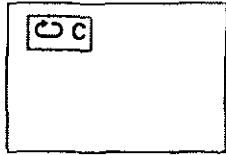

Repeat of title being played

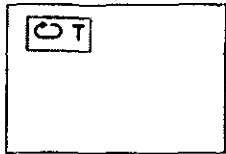

Cancel repeat mode (Normal play)

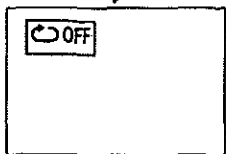

•CD

Repeat of track being played

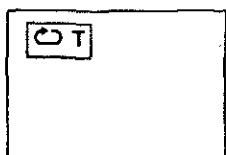

Repeat of entire disc contents

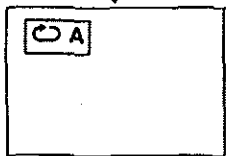

Cancel repeat mode (Normal play)

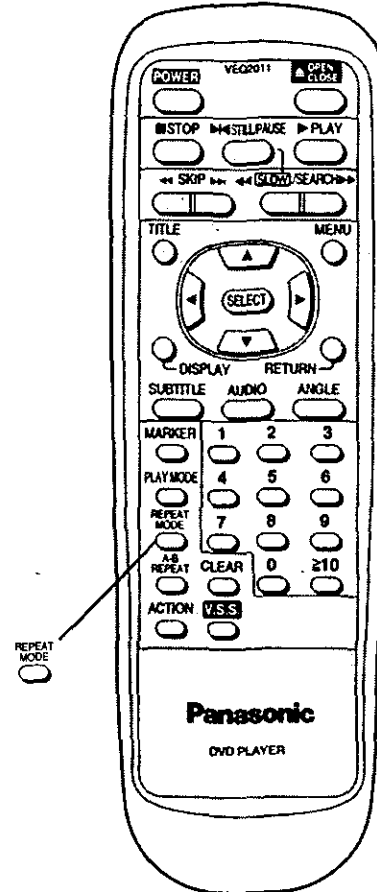
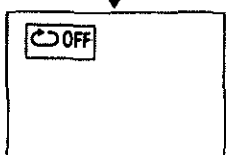

To return to normal play

Press **REPEAT MODE** several times until "OFF" is displayed.

Notes:

- Repeat play works only with discs for which the elapsed playing time appears on the player's display during playback.
- Repeat play may not work correctly with some DVDs or Divx Video Discs.

Repeat play

To enjoy program repeat play **A**

If REPEAT MODE is pressed during program play (see pages 26 and 27), the display changes as follows:

Repeat of programmed track being played



Repeat of all programs



Cancel repeat mode
(Normal program play)



Repeating sections between two specific points (A-B repeat) **B**

- 1 Press A-B REPEAT during play at the point where repeat play is to start (A).



- 2 Press A-B REPEAT at the point where repeat play is to be concluded (B).

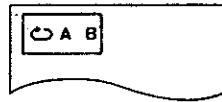

Repeat play of the selection between points A and B starts.

To return to normal play

Press A-B REPEAT several times until "•••" is displayed.

Notes:

- A-B repeat play works only within a title [DVD/DIVX] or a track [CD].
- A-B repeat play works only with discs for which the elapsed playing time appears on the player's display during playback.
- A-B repeat play may not work correctly with some Divx Video Discs.
- Some subtitles recorded around point A or B may fail to appear. [DVD/DIVX]
- If the title/track is completed before point B is specified, the end point of the title/track serves as end point B.

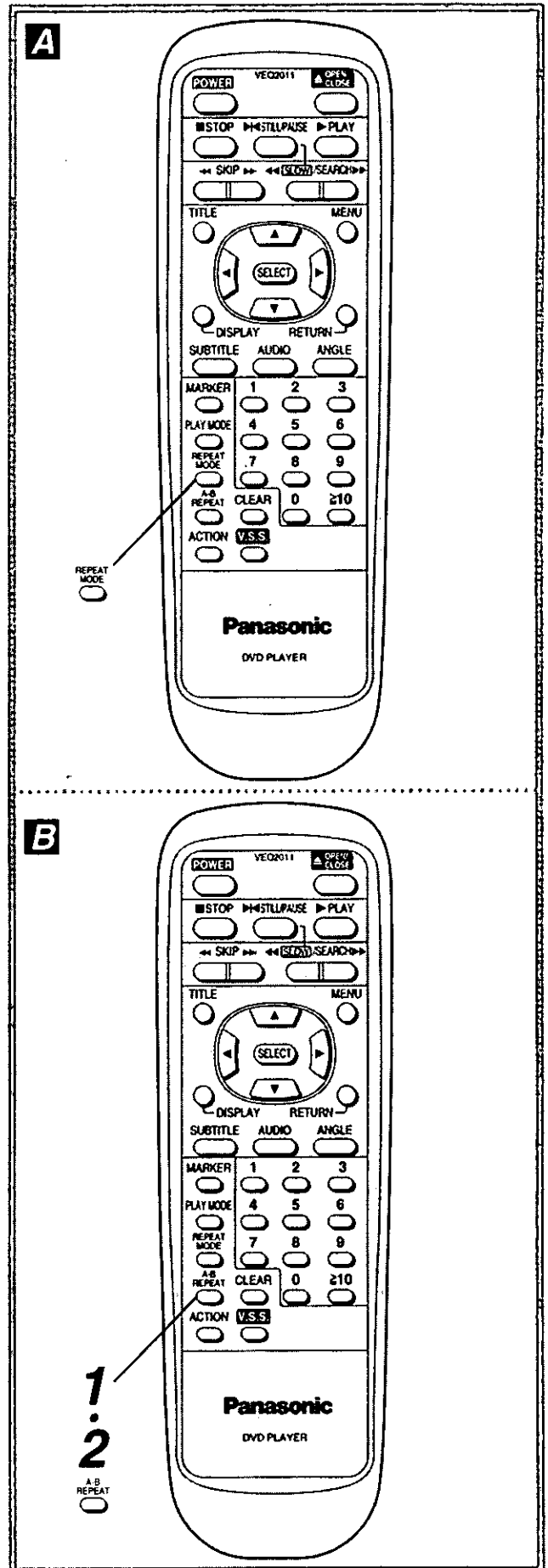

Storing markers in memory to be viewed (listened to) again

Storing a marker in the memory

1 Press **MARKER** during play.

"i" indicates no marker has been stored yet.

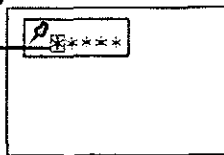

2 Press **SELECT** during play at the starting point to be viewed (listened to) again.

Indicates "MARKER 1" is stored in the memory.

(If **SELECT** is pressed where any number is already displayed, the previous starting point will be replaced by the new one.)

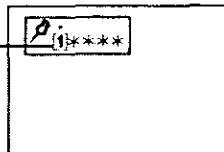

Up to 5 markers can be stored in the memory.

• Press **MARKER** to clear the display.

Recalling/clearing a marker

1 Press **MARKER** during play.

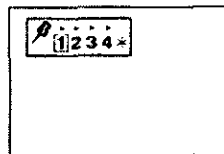

2 Press **◀/▶** to select the marker to be recalled/cleared.

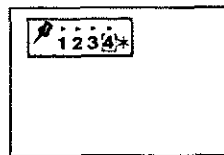

3 Press **▲** to recall a marker.

or

Press **CLEAR** to clear a marker.

Play resumes from the point corresponding to the selected marker. (The display will be cleared automatically.)

or

The selected marker is cleared. (Press **MARKER** to clear the display.)

Notes:

- These operations work only with discs for which the elapsed playing time appears on the player's display during playback.
- This function may not work correctly with some Divx Video Discs.
- Some subtitles recorded around the marker may fail to appear. [DVD/DIVX]

For your reference:

- All the markers are cleared when the power is turned off or the disc is removed.

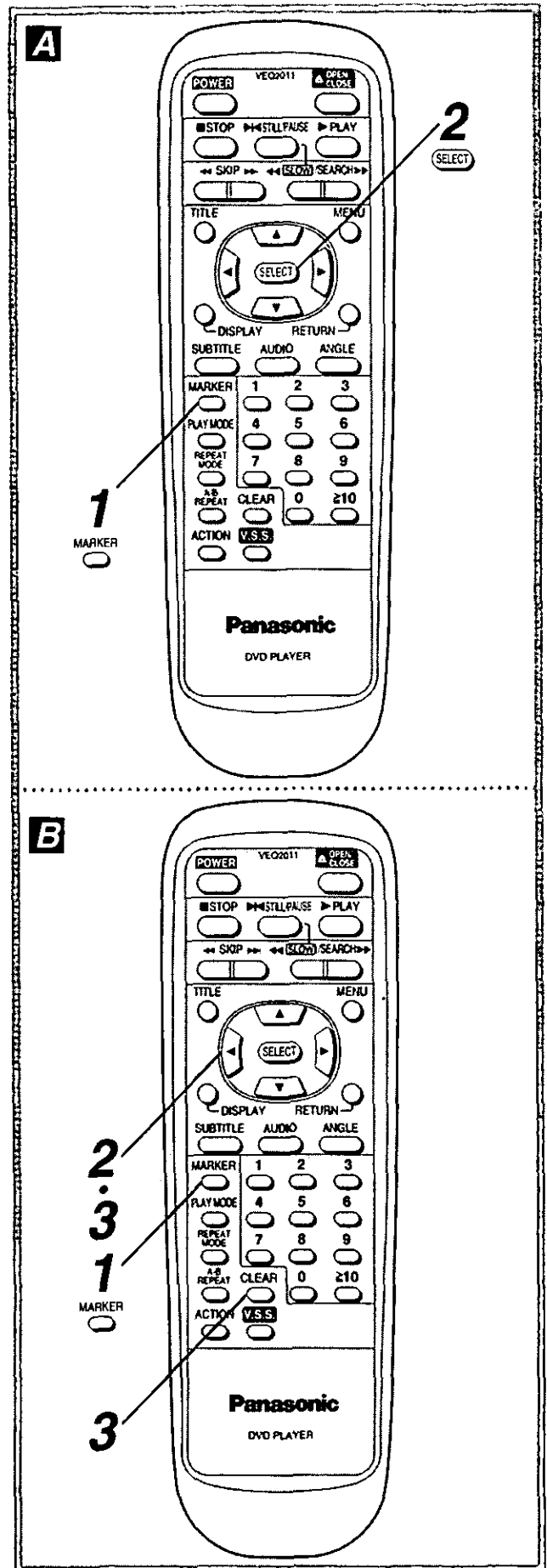

Changing subtitle language

[DVD/DIVX only]

It is possible to change the subtitle language to a different language from the one selected at the initial settings. (If available. See page 36.) (This operation works only with discs on which multiple subtitle languages are recorded.)

1 Press SUBTITLE during play.

- When no subtitles are recorded, “-” will be displayed instead of the language number.

Number of the subtitle language being played back.

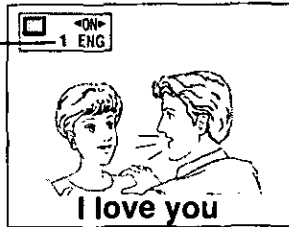

2 Press ▲/▼ until the preferred language is selected.

Pressing the numeric button(s) also changes the subtitle language.

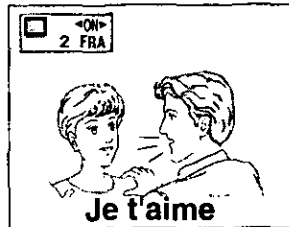

- Press SUBTITLE or SELECT to clear the display.

To clear/display the subtitles

Press ◀/▶ to select ON or OFF at step 2.

Notes:

- In some cases, the subtitle language is not changed to the selected one immediately.
- This function may not work correctly with some Divx Video Discs.
- When a disc supporting the closed caption is played, the subtitle and the closed caption may overlap each other on the TV monitor. In this case, turn the subtitle off.

For your reference:

- When the preferred language is not selected even after pressing the button several times, it means that the language is not available on the disc.
- When the power is turned on or the disc is removed, subtitles appear in the language selected at the initial settings. If this language is not recorded on the disc, they appear in the disc's priority language.

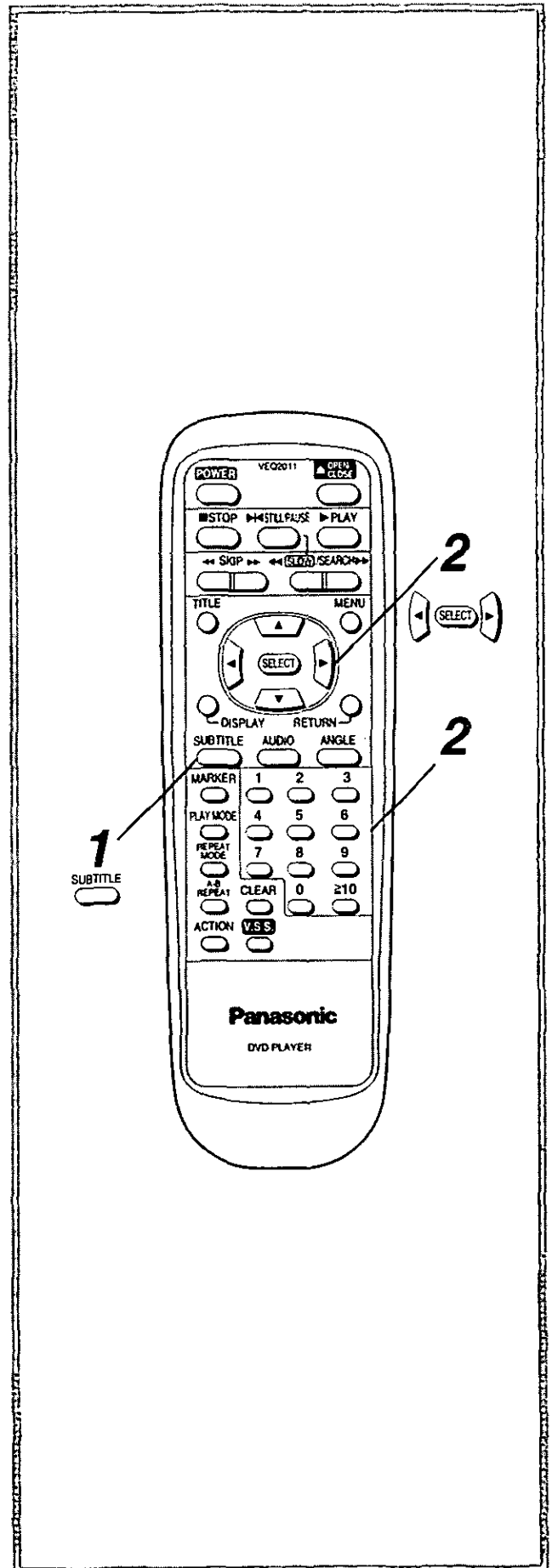

Changing audio soundtrack language [DVD/DIVX only]

It is possible to change the audio soundtrack language to a different language from the one selected at the initial settings. (If available. See page 36.)

(This operation works only with discs on which multiple audio soundtrack languages are recorded.)

1 Press AUDIO during play.

- When no audio soundtrack is recorded, "-" will be displayed instead of the language number.

Number of the audio soundtrack language being played back.

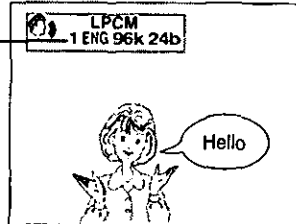

2 Press ▲/▼ until the preferred language is selected.

Pressing the numeric button(s) also changes the audio soundtrack language.

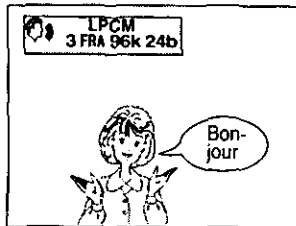

- Press AUDIO or SELECT to clear the display.

Note:

- This function may not work correctly with some Divx Video Discs.

For your reference:

- When the preferred language is not selected even after pressing the button several times, it means that language is not available on the disc.
- When the power is turned on or the disc is removed, the language heard is the one selected at the initial settings. If this language is not recorded on the disc, only the available language on the disc will be heard.

Switching vocals ON or OFF for Karaoke discs [DVD only]

1 Press AUDIO during play.

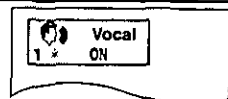

2 Press ◀/▶ until the preferred setting is selected.

- DVD Karaoke (1 vocal)
ON ↔ ---- (OFF)

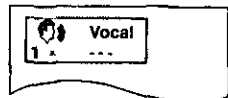

- DVD Karaoke (2 vocals)
1+2 → V1 → V2 → ---- (OFF)

- Press AUDIO or SELECT to clear the display.

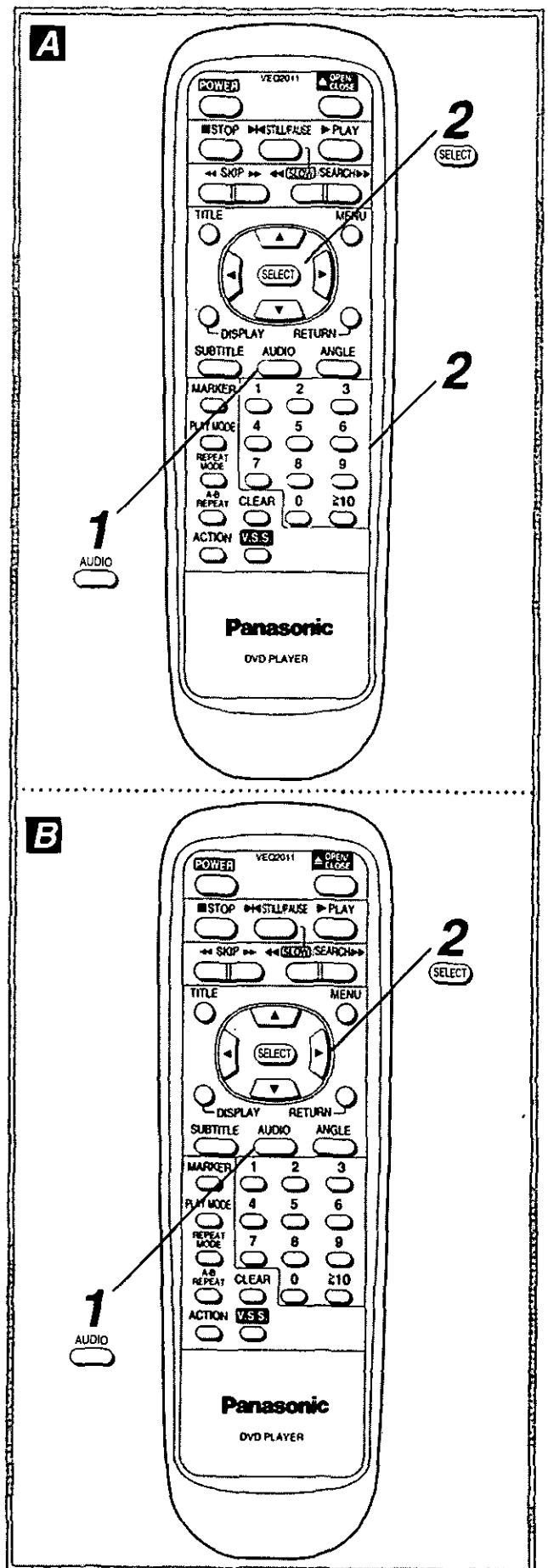

Note:

- This operation does not work with CDs.

Viewing from another angle

[DVD/DIVX only] **A**

Some DVDs or Divx Video Discs may contain scenes which have been shot simultaneously from a number of different angles. For these discs, the same scene can be viewed from each of these different angles using the ANGLE button. (The recorded angles differ depending on the disc used.)

1 Press ANGLE during play.

Number of angle being played back.

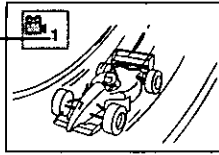

2 Press ▲/▼ until the preferred angle is selected.

Pressing the numeric button(s) also changes the angle.

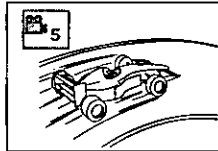

• Press ANGLE or SELECT to clear the display.

Notes:

- This function only works for titles having scenes recorded at different angles.
- This function may not work correctly with some Divx Video Discs.
- "ANGLE" lights up on the player's display at scenes recorded at different angles to indicate that angle switching is possible. The angle number can be programmed beforehand with some discs; the angle will be switched to the selected number when "ANGLE" lights up.

Reproducing a virtual surround effect

[Dolby Digital (AC-3) 5.1ch DVD/DIVX only] **B**

This player can reproduce a virtual surround effect which provides a sound as if heard from nonexistent rear speakers even when only a 2-channel stereo system is connected [for playback of Dolby Digital (AC-3) 5.1ch DVD/DIVX software only].

Press V.S.S. during play.

Each time this button is pressed, the player's display changes **(C)**:

- 1 Virtual surround 1 (Natural effect)
- 2 Virtual surround 2 (Emphasized effect)
- 3 Virtual surround is cancelled

Notes:

- The virtual surround effect may not work properly for some DVD or Divx Video Disc software.
- Turn off the TV surround sound and other surround effects when using this virtual surround effect.

For your reference:

- For optimum effect, it is recommended that the distance between the TV set and the listening position be about 3 or 4 times the distance between the right and left front speakers.

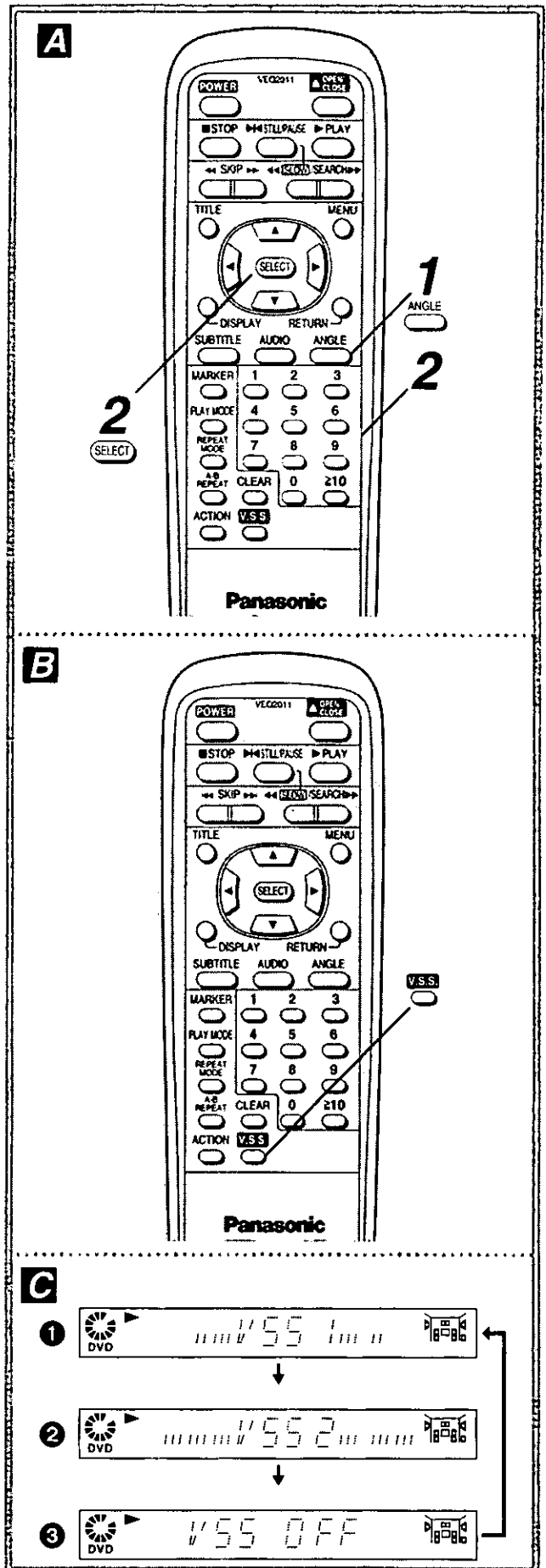

Using a title menu [DVD only]

Some discs with movies, for example, may be available with two or more titles. If the disc has a title menu recorded on it, the TITLE button can be used to select the movie title. (The details of operation differ depending on the disc used.)

1 Press TITLE during play.

A list of the titles on the disc is now displayed.

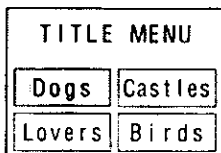

(Example)

- Pressing TITLE again resumes play from the scene when TITLE was first pressed.

2 Press ◀/▶/▲/▼ and press SELECT or PLAY, or press the numeric button(s), to select the preferred title.

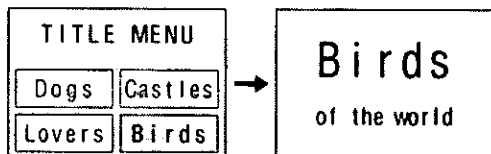

The selected title now starts playing.

Using a DVD menu [DVD only]

Some DVDs have unique menu structures called DVD menus. For example, DVDs programmed with complex contents provide guide menus, and those recorded with various languages provide menus for audio and subtitle language. Although the menu's contents and operation differ from disc to disc, the following explains basic operation when this feature is used.

1 Press MENU during play.

The DVD menu available on the disc is now displayed.

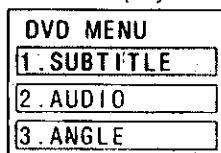

(Example)

- Pressing MENU again resumes play from the scene when MENU was first pressed.

2 Press ◀/▶/▲/▼ and press SELECT, or press the numeric button(s), to select the preferred item.

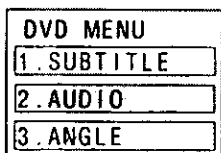

The selected item is now executed.

When the menu continues onto another screen
Repeat step 2.

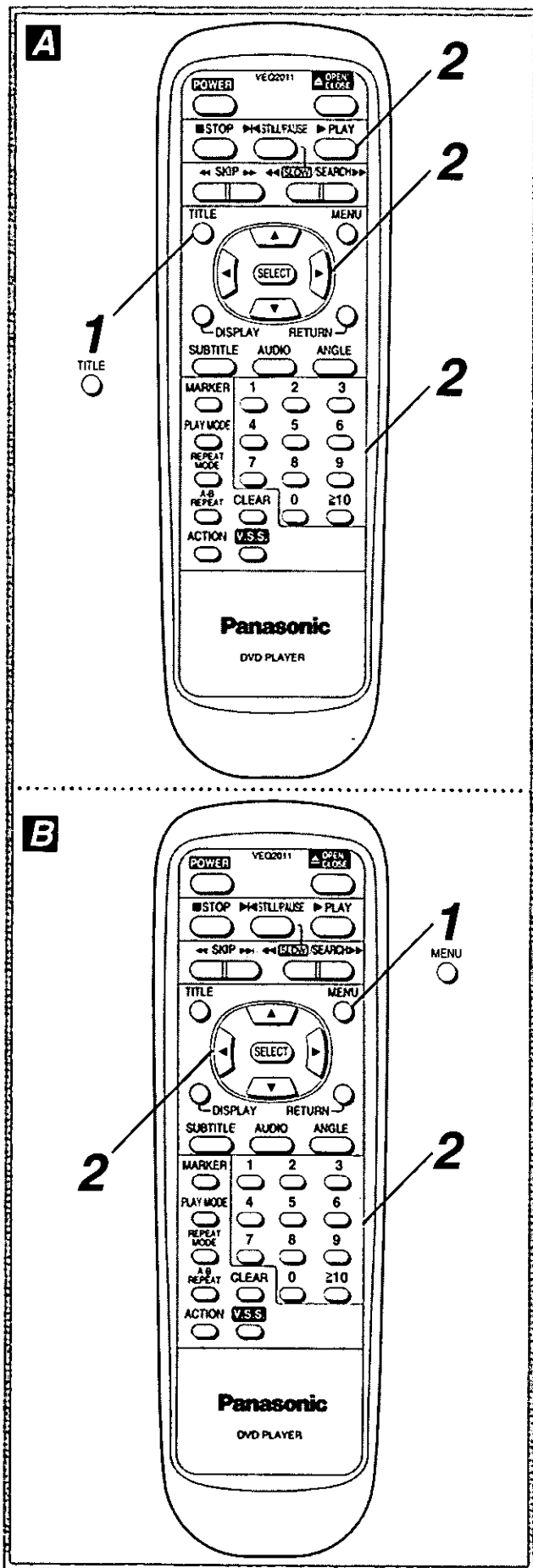

Initial settings

Once the initial settings have been completed, the player can always be operated under the same conditions. The settings will be retained in the memory until the settings are changed even after turning the power OFF.

Common procedures of initial settings

1 Press ACTION in the stop mode.

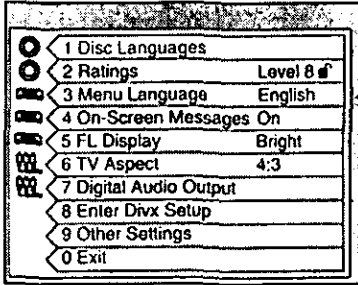

2 Press ▲/▼ to select the preferred item and SELECT.

Each screen for setting the value is displayed.

- 1 Disc Languages (see page 36)
- 2 Ratings [DVD only] (see page 37)
- 3 Menu Language (see page 38)
- 4 On-Screen Messages (see page 39)
- 5 FL Display (see page 39)
- 6 TV Aspect (see page 40)
- 7 Digital Audio Output (see page 41)
- 8 Enter Divx Setup (see page 42)
- 9 Other Settings (see page 42)

3 Press ▲/▼ to select the preferred value and press SELECT.

•Some items require additional steps. (See the respective page.)

Setting is finished and the initial settings screen is displayed.

To cancel during setup operation

Press RETURN or select "0". (The previous screen is displayed.)

To clear the initial settings screen

Press ▲/▼ to select "0" and press SELECT. (Pressing ACTION or RETURN also clears the initial settings screen.)

For your reference:

- In case of the main unit, select the item by the joystick.
- The numeric buttons can also be used instead of ▲/▼ for selecting items or values. In this case, pressing SELECT is not necessary.
- After the player is set to the "Lock All" setting in "2 Ratings", none of the initial settings, including "2 Ratings", can be changed if the DVD disc is left inside the player. In this case, remove the disc, and unlock the player.

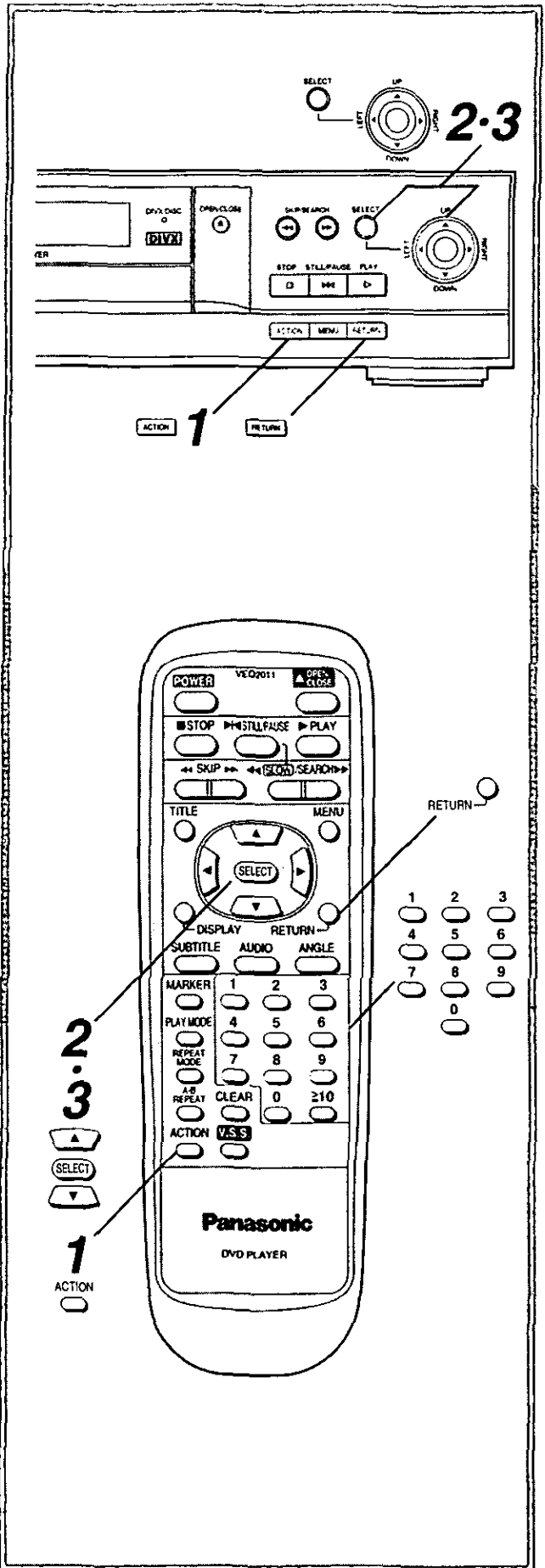

Initial settings

Selecting disc languages [DVD/DIVX only]

This is to select the audio soundtrack language, subtitle language and the language used in title menus or DVD menus which will always be used for every disc to be played back.

1 At the initial settings screen

Press $\blacktriangle/\blacktriangledown$ to select "1 Disc Languages" and press SELECT.

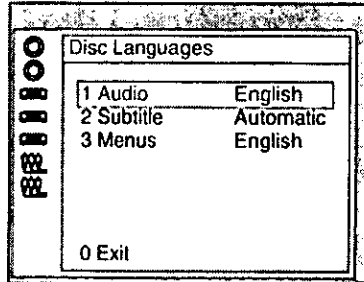

2 Press $\blacktriangle/\blacktriangledown$ to select the preferred item (1-3) and press SELECT.

When "1 Audio" is selected

English: English is selected. (Factory preset)

French/Spanish: Each language is selected.

Original: The original language of each disc will be selected.

Other **:** Another language can be selected. (Refer to the language codes on page 162. Press CLEAR if an incorrect language code is entered.)

When "2 Subtitle" is selected

Automatic:

The same language selected for the "1 Audio" will be selected. (Factory preset)

- If the language selected for the "1 Audio" is actually used during playback, the subtitles will not appear.

- If another language is used during playback, the subtitles will appear in the language selected at the setup "1 Audio".

English/French/Spanish: Each language is selected.

Other **:** Another language can be selected (Refer to the language codes on page 162. Press CLEAR if an incorrect language code is entered.)

When "3 Menus" is selected

English: English is selected. (Factory preset)

French/Spanish: Each language is selected.

Other **:** Another language can be selected (Refer to the language codes on page 162. Press CLEAR if an incorrect language code is entered.)

3 Press $\blacktriangle/\blacktriangledown$ to select the preferred language at each screen and press SELECT.

The screen illustrated in step 1 is displayed. Press $\blacktriangle/\blacktriangledown$ to select "0" and press SELECT to return to the initial settings screen.

Note:

- If the language selected is not available on the disc, the language designated by each disc will be selected.

Also refer to "Common procedures of initial settings" on page 35.

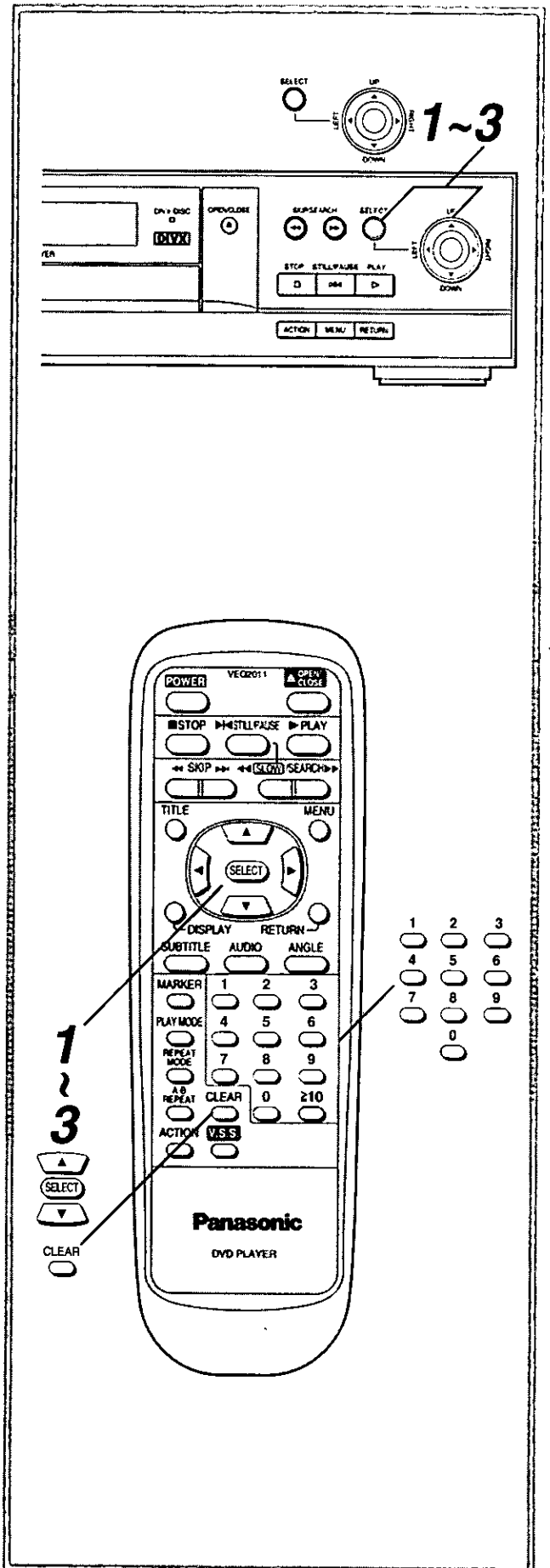

Initial settings

Selecting rating level [DVD only]

This is to disable the playing of specified DVDs which are unsuitable for children.

- Some DVDs are encoded with a specific rating level. If the rating level of the disc is higher than that preset in the initial settings operation, playback of the disc will be prohibited.

1 At the initial settings screen

Press $\blacktriangle/\blacktriangledown$ to select "2 Ratings" and press SELECT.

All DVDs can be played back. (Factory preset)

DVDs for general audiences/children can be played back. (DVDs for adults are prohibited.)

DVDs for children can be played back. (DVDs for adults/general audiences are prohibited.)

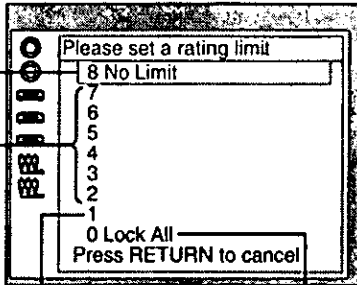

Playback of all DVDs is prohibited (e.g. to prohibit playback of DVDs for adults which are not encoded with rating level information).

2 Press $\blacktriangle/\blacktriangledown$ to select the preferred level and press SELECT.

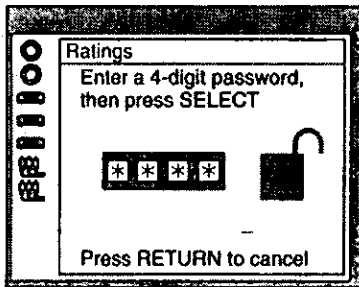

3 When level 7 or lower is selected Input a 4-digit password and press SELECT.

The lock symbol appears closed to show the rating is locked.

Example: "4343"
Do not forget your password.



4 Press SELECT.

Setting is finished and the initial settings screen is displayed.

- The rating is locked. Any discs whose rating is higher than the setting cannot be played back unless the correct password is entered.

Also refer to "Common procedures of initial settings" on page 35.

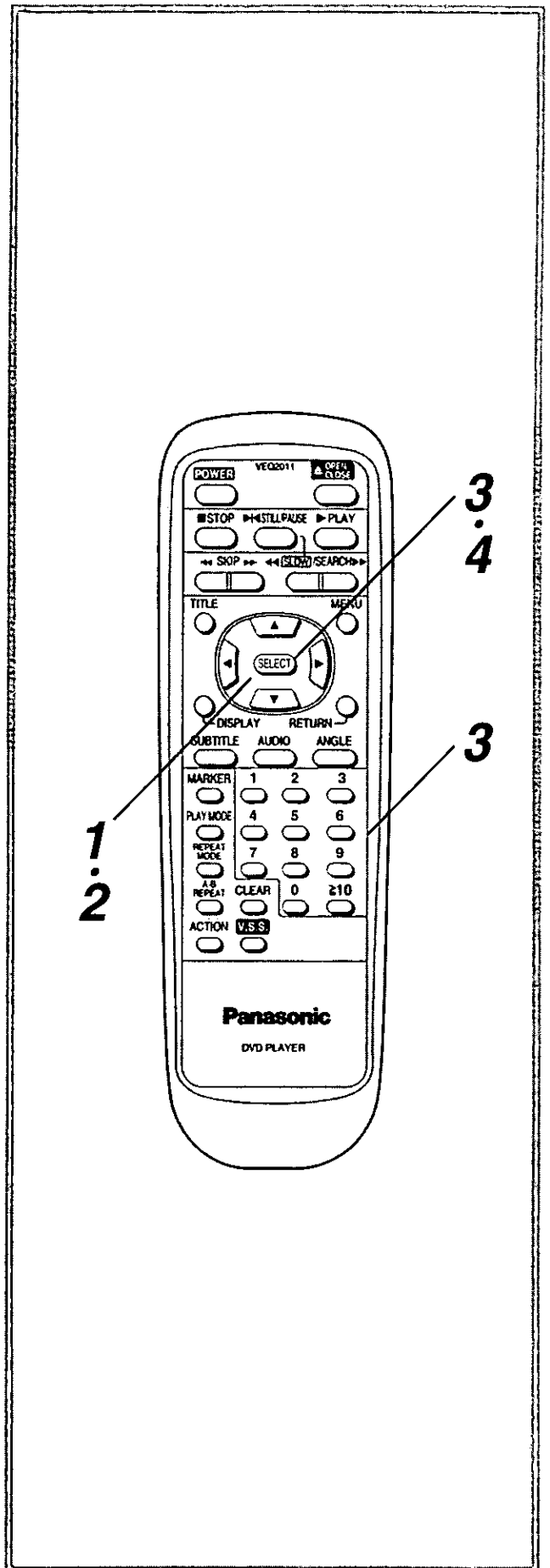

Initial settings

To change the settings **A**

1. Press ▲/▼ to select "2" at the initial settings screen and press SELECT.

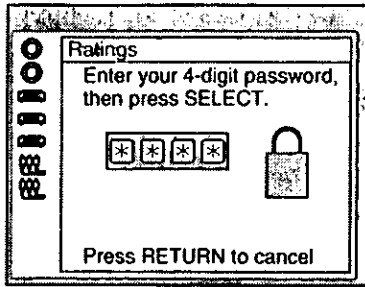

2. Input a 4-digit password and press SELECT.

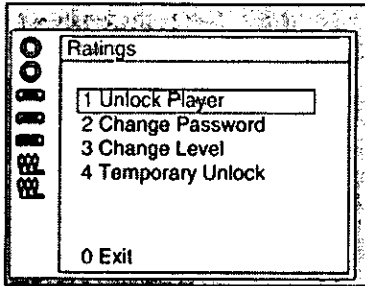

3. Press ▲/▼ to select the preferred item (1–4) and press SELECT.
 - Press ▲/▼ to select "0" and press SELECT to exit. (Setting is finished and the initial settings screen is displayed.)
4. **When "1 Unlock Player" is selected**
Press SELECT.
- When "2 Change Password" is selected**
Enter a new 4-digit password and press SELECT.
Press SELECT again.
- When "3 Change Level" is selected**
Press ▲/▼ to select a level and press SELECT.
- When "4 Temporary Unlock" is selected**
(The rating is unlocked temporarily only for the current disc.)
Press SELECT.

Setting is finished and the initial settings screen is displayed.

Note:

- Some discs may not be encoded with specific rating level information though its disc jacket says that it is for "adults". For those discs, the age restriction will not work.

Selecting language of On-Screen Display menu **B**

- 1 At the initial settings screen
Press ▲/▼ to select "3 Menu Language" and press SELECT.

Factory preset

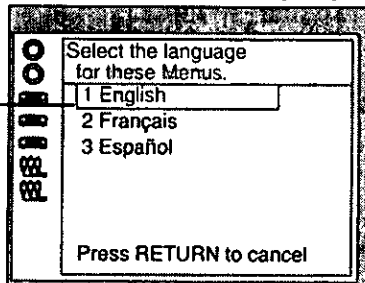

- 2 Press ▲/▼ to select the preferred language (1–3) and press SELECT.

Setting is finished and the initial settings screen is displayed.

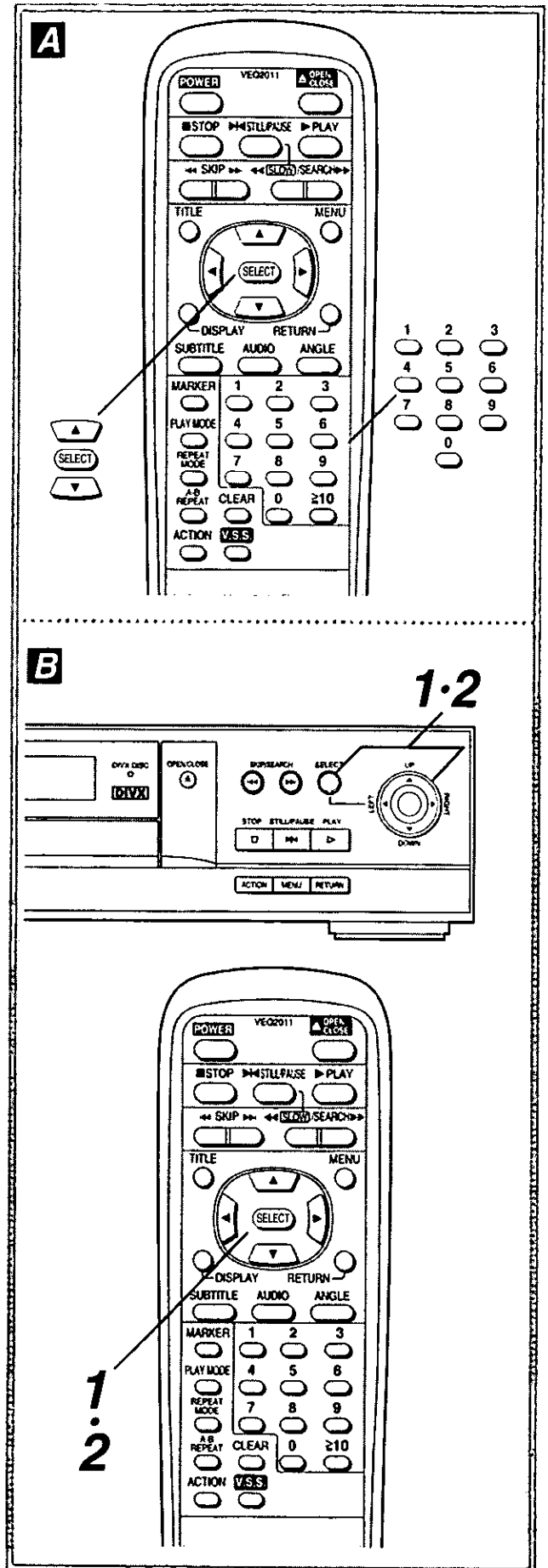

Also refer to "Common procedures of initial settings" on page 35.

Initial settings

Switching the On-Screen Display ON or OFF

You can select whether On-Screen Display messages such as Play and Still will be displayed or not.

- 1 At the initial settings screen
Press ▲/▼ to select "4 On-Screen Messages" and press SELECT.

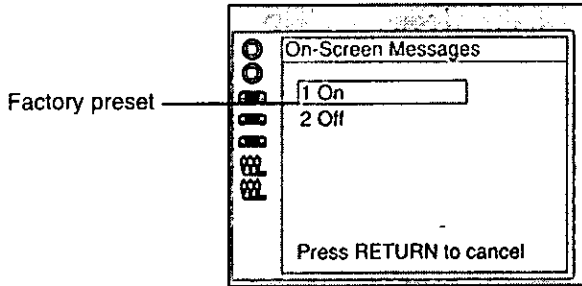

- 2 Press ▲/▼ to select the preferred item (1 or 2) and press SELECT.

Setting is finished and the initial settings screen is displayed.

Selecting the display brightness

- 1 At the initial settings screen
Press ▲/▼ to select "5 FL Display" and press SELECT.

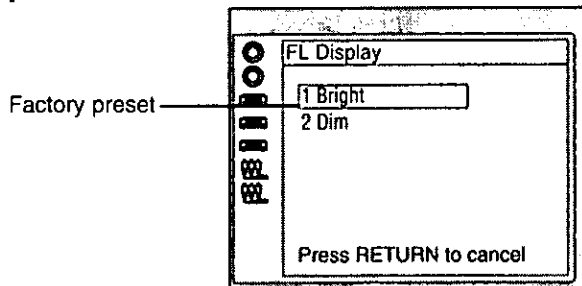

- 2 Press ▲/▼ to select the preferred item (1 or 2) and press SELECT.

Setting is finished and the initial settings screen is displayed.

Also refer to "Common procedures of initial settings" on page 35.

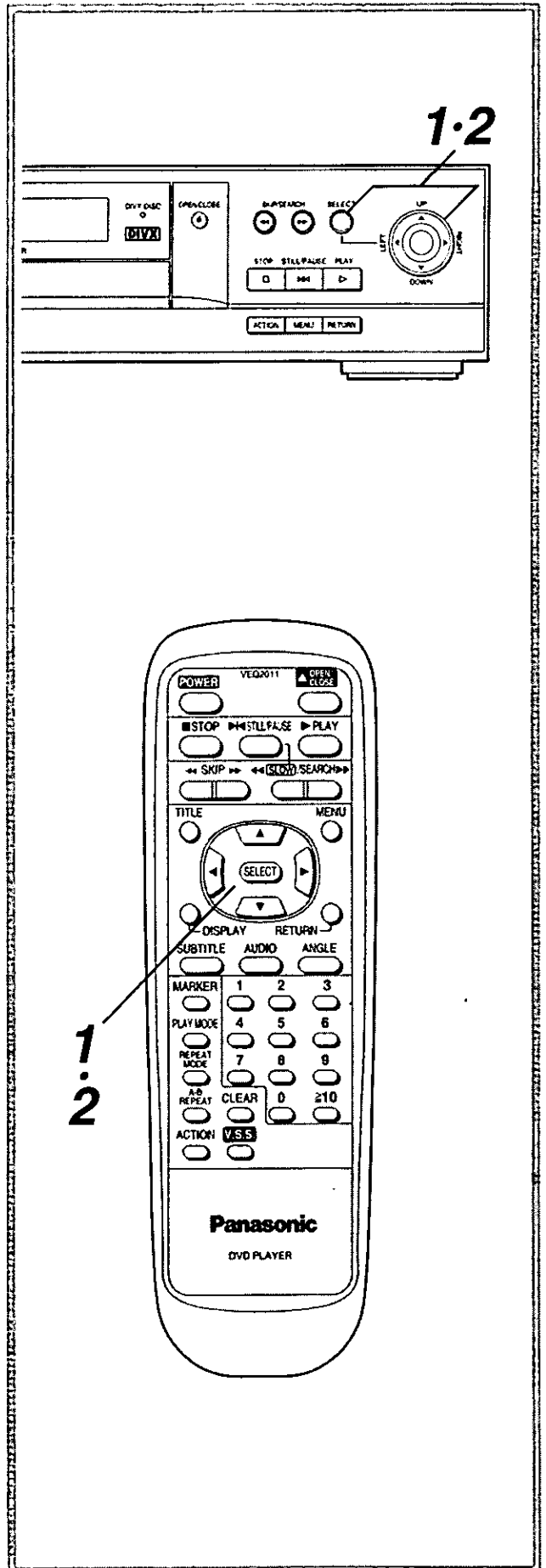

Initial settings

Selecting TV screen type

Select the appropriate screen type according to your TV set; conventional size screen (4:3) or wide-screen (16:9).

- 1** At the initial settings screen
Press $\blacktriangle/\blacktriangledown$ to select "6 TV Aspect" and press SELECT.

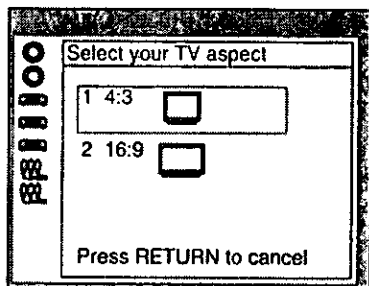

- 2** Press $\blacktriangle/\blacktriangledown$ to select the preferred item (1 or 2) and press SELECT.

- 4:3 Select when a conventional TV set is connected. (Factory preset)

The video material formatted in the Pan & Scan style is played back in that style (the left and right edges are cut off).

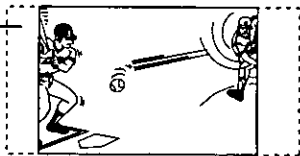

The video material not formatted in the Pan & Scan style is played back in the letterbox style (black bands appear at top and bottom of screen).

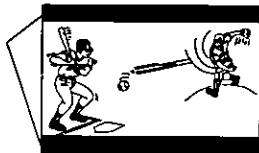

- 16:9 Select when a wide-screen TV set is connected.

Played in "FULL" size. (Setting the wide-screen TV to "FULL" mode is also necessary.)

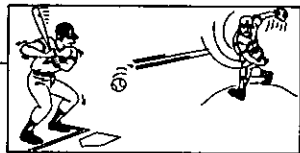

- ※ Each screen shows an example when the video material for a wide-screen is played. (This setting does not affect the video material for conventional size.)

Setting is finished and the initial settings screen is displayed.

Also refer to "Common procedures of initial settings" on page 35.

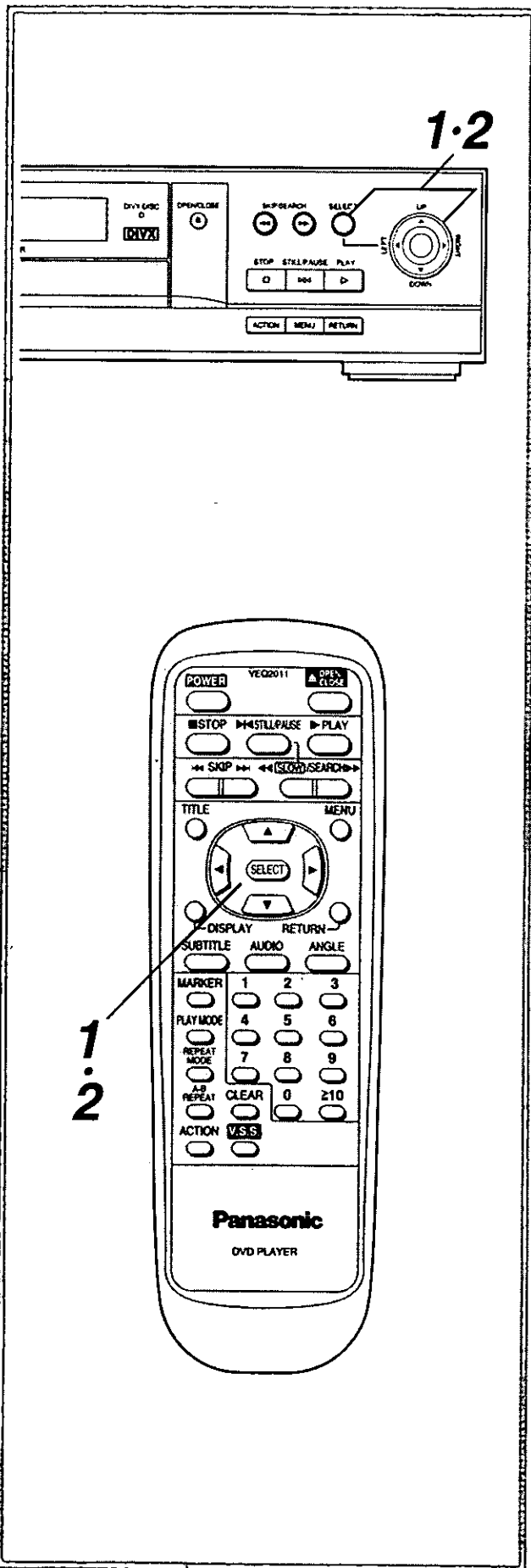

Initial settings

Selecting digital output

Select the digital output to be output from the optical/coaxial digital audio output connector of the player.

- At the initial settings screen
Press **▲/▼** to select "7 Digital Audio Output" and press **SELECT**.

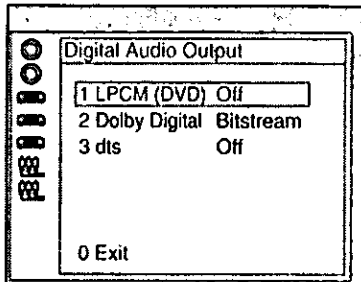

- Press **▲/▼** to select the preferred item (1-3) and press **SELECT**.

When "1 LPCM (DVD)" is selected

Off: Only linear PCM of 48 kHz/16 bit is output from the digital audio output connector. During playback of the DVD or Divx Video Disc recorded in the linear PCM of 48 kHz/20 bit/24 bit or 96 kHz, no digital audio is output. (Factory preset)

PCM: During playback of the DVD or Divx Video Disc recorded in the linear PCM of 48 kHz/20 bit/24 bit or 96 kHz, digital audio converted to 48 kHz/16 bit is output. (Digital output of PCM audio is restricted to 48 kHz/16 bit or below for copyright protection.)

When "2 Dolby Digital" is selected

Bitstream: Dolby Digital (AC-3) bitstream (1ch-5.1ch) is output. (Factory preset)

PCM: PCM (2ch) of 48 kHz/16 bit is output.

When "3 dts" is selected

Off: No output (Factory preset)

Bitstream: dts bitstream is output.

- Press **▲/▼** to select the preferred value at each screen and press **SELECT**.

The screen illustrated in step 1 is displayed. Press **▲/▼** to select "0" and press **SELECT** to return to the initial settings screen.

For your reference:

- Make settings as shown in table **B** depending on the kind of amplifier that is connected to the optical/coaxial digital audio output connector.
- Audio output from the player's audio output connectors is converted to 48 kHz/16 bit in addition to audio from the digital audio output connector.

To enjoy high quality sound at 48 kHz/20 bit/24 bit or 96 kHz, connect the amplifier or decoder directly to the audio output connectors, not to the digital audio output connector. [Select "Off" at the "1 LPCM (DVD)"].

- When connecting an amplifier (with an optical/coaxial digital input connector) which does not contain the Dolby Digital (AC-3) or dts decoder, be sure to select "PCM" or "Off". If "Bitstream" is selected, any attempt to play DVDs or Divx Video Discs may cause such a high level of noise that it may be harmful to your ears and damage your speakers.

Also refer to "Common procedures of initial settings" on page 35.

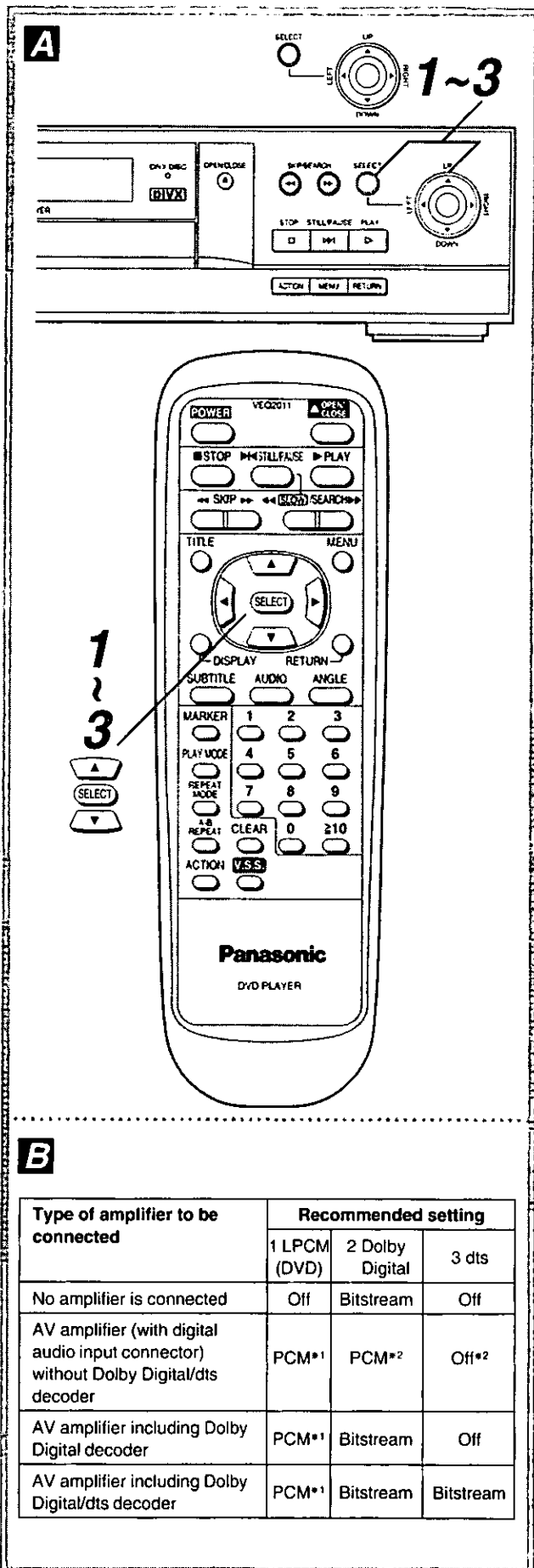

Initial settings

Setting for Divx [DIVX only]

The Divx Setup menu allows you to view mail messages, set a variety of restrictions and other settings. This section outlines each function. See the corresponding page of "Divx Information".

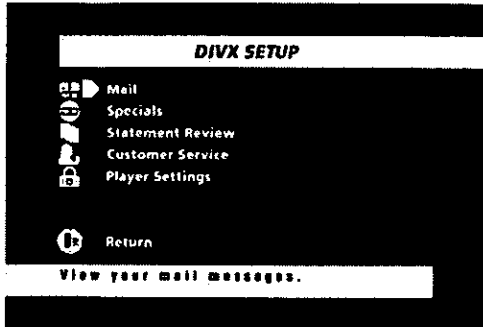

- You can view mail messages. (See page 54.)
- You can view "specials" messages. (See page 57.)
- You can view your monthly account statements. (See page 59.)
- You can set parental control to restrict viewing to desired ratings. (See page 68.)
- You can restrict the playing of unrated discs. (See page 70.)
- You can restrict all rental activity. (See page 71.)
- You can restrict conversions to DivxSilver. (See page 72.)
- You can set a dial prefix if your phone requires one. (See page 73.)

Other settings

- 1** At the initial settings screen
Press **▲/▼** to select "9 Other Settings" and press **SELECT**.

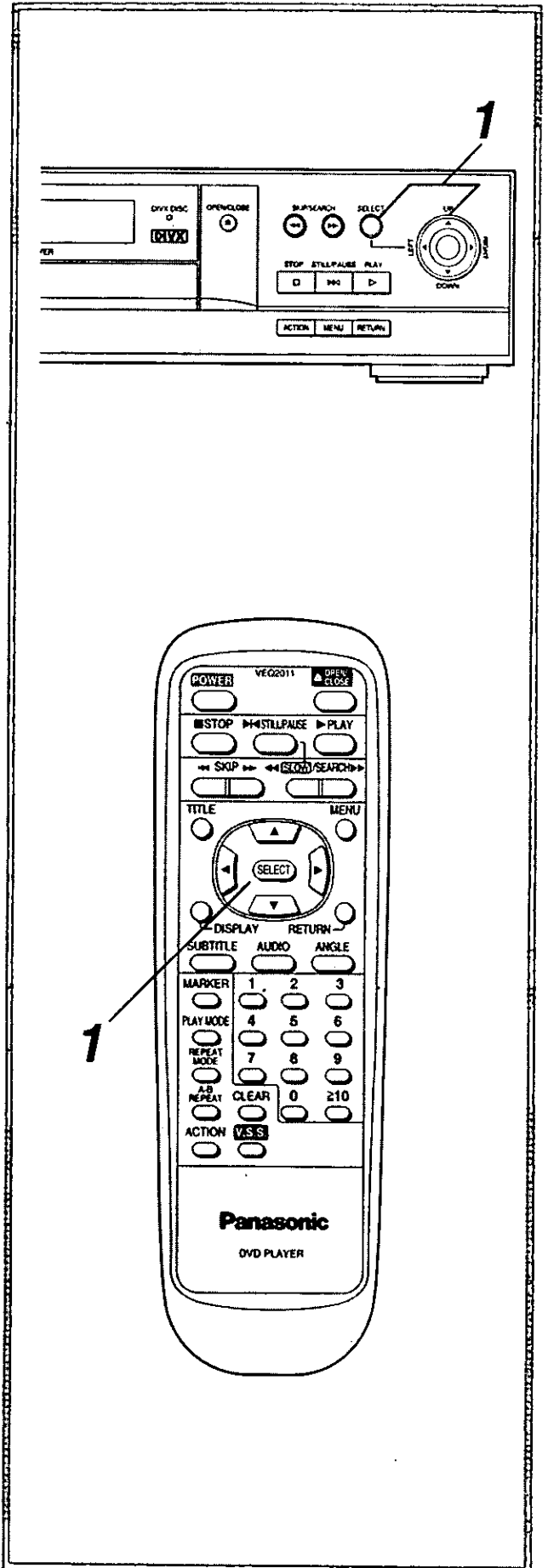
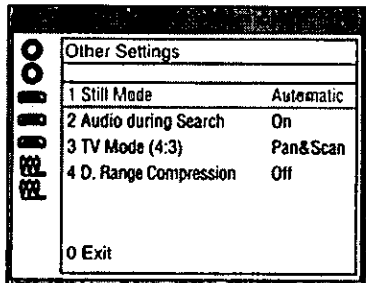

Initial settings

2 Press ▲/▼ to select the preferred item (1–4) and press SELECT.

When "1 Still Mode" is selected

Automatic: "Frame still" and "Field still" are automatically selected during the still mode. (Factory preset)

Field: Select this setting when jittering occurs in the pictures even when "Automatic" is selected.

When "2 Audio during Search" is selected

On: Factory preset (When audio during search is not desired, select "Off".)

Off: Select this setting if audio during search is not desired.

When "3 TV Mode (4:3)" is selected

Pan & Scan: The video material for a wide-screen will be played back in the Pan & Scan style on a conventional size TV. (Factory preset)

- Video material not formatted in the Pan & Scan style will be played back in the letterbox style. (See page 40.)

Letterbox: Select this setting to play back the video material for a wide-screen in the letterbox style on a conventional size TV.

When "4 D. (Dynamic) Range Compression" is selected

Off: Normal audio range is selected. (Factory preset)

On: Select this setting to enjoy listening to dynamic sound even on a low volume. This is useful for late-night listening. [This function only works with Dolby Digital (AC-3) DVD/DIVX.]

Dynamic range is the difference in volume between the quietest and loudest sounds heard. Dynamic Compression limits the difference in levels to give a more consistent level for listening at low volume. This is useful late at night, for example.

3 Press ▲/▼ to select the preferred value at each screen and press SELECT.

The screen illustrated in step 1 is displayed. Press ▲/▼ to select "0" and press SELECT to return to the initial settings screen.

Also refer to "Common procedures of initial settings" on page 35.

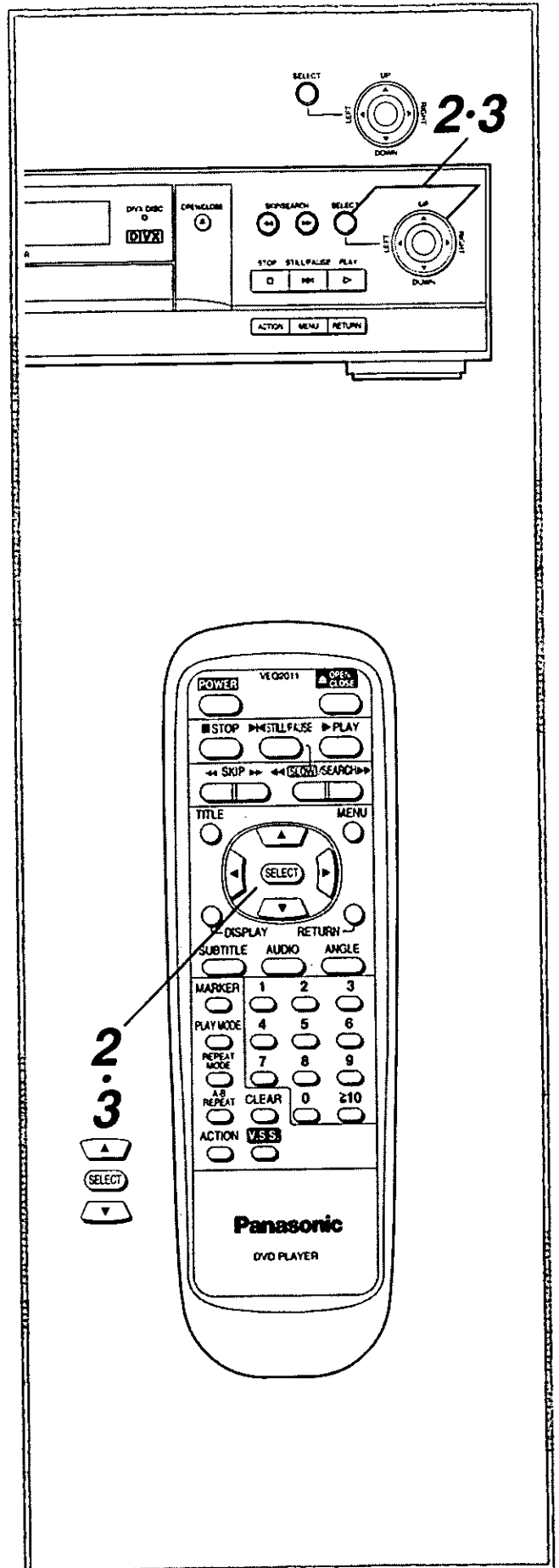

“Welcome to Divx, the best way to watch movies at home. We’re pleased to have you as a customer and pledge to deliver to you a level of customer service that is as high in quality as the picture and sound on our Divx Video Discs.

The Divx-enhanced DVD player which you have just purchased is a revolutionary breakthrough in home entertainment technology. Not only does it allow you to watch your favorite movie with all the digital quality of DVD, but it delivers those movies to you in the most convenient, flexible, affordable manner ever devised to watch movies at home.”—Divx

Divx—An overview

Your Divx-Enhanced DVD player

Divx is a feature added to your basic DVD player. This player will allow you to play three types of digital discs:

1. Basic DVD discs

These discs do not have the Divx features. (Please refer to pages 17–34.)

2. Divx Video Discs

These are “rental-type” discs available for purchase at a very affordable suggested retail price and include one 2-day viewing period. Subsequent viewing periods can be purchased through the Divx-enhanced DVD player.

• Most Divx Video Discs can be converted to DivxSilver, unlimited play, for a one-time fee, by using a series of on-screen menus. Once converted, DivxSilver discs can be played, without charge, an unlimited number of times on all Divx-enhanced DVD players registered to your account. (See page 52.)

3. Digital Audio Compact Discs

These are audio or music CDs.

Setting up the player

If you have not done so already, now would be a good time to plug the player into the back of your television and connect it to a nearby phone jack.

(Refer to “Connecting to a stereo TV set and to a phone jack” on page 11.) After making the necessary connections, you will next need to register the player. Turn on the player, take a seat in front of the screen, and **call the Divx Customer Service Center at 1-888-639-3489**. Part of registration includes providing a major credit or debit card number. All billing will be handled electronically, and any future charges you incur will be billed to that card. As explained on page 59, you will have access to the past three months of your billing statements at any time.

Playing Divx Video Discs—The first time

The purchase price of a Divx Video Disc includes a two-day viewing period. But the viewing period does not begin when you leave the store. It starts only when you insert the Divx Video Discs in the player for the first time and press PLAY. The viewing period may start the day you bought the discs, the next week, or even months later. It’s up to you.

Re-playing Divx Video Discs—The next time

Divx Video Discs can be played again and again. Additional two-day viewing periods can be purchased by following the on-screen prompts. The charge for a subsequent two-day viewing period will be displayed on your TV screen (at \$3.25 or less) and will be charged to the credit or debit card you used during the registration process. The movie will play immediately. The player does not have to make a call to the Divx billing center each time you authorize a purchase. All Divx charges will appear as a lump sum charge on your next credit card statement or debited from your bank account. You can review your last three months’ charges at any time through the player. Subsequent viewing periods can be purchased either by the original owner of the disc or by anyone else with a Divx-enhanced DVD player.

Converting discs to unlimited play

Some Divx Video Discs can be converted to DivxSilver, unlimited play. For a movie you plan to watch over and over, consider converting the disc to DivxSilver. For a one-time fee, DivxSilver discs can be played an unlimited number of times at no additional charge on Divx-enhanced DVD players registered to your account. To convert a disc to DivxSilver, simply follow the on-screen prompts. On players not registered to you, DivxSilver discs will incur the charge for another viewing period.

Multi-player accounts

You may find the Divx home video system to be so convenient that you will want to purchase additional Divx-enhanced DVD players for different rooms in your house, or even for a vacation home. We have designed the Divx system to handle multi-player accounts easily and conveniently. To maximize your convenience—and to give you the greatest flexibility in playing your discs—you will want to make sure to register all of your players using the same credit or debit card. In that way, all of your players will be maintained on the same account.

Billing

Once or twice a month, the player uses its modem and your phone line to transmit billing information to the Divx billing center. The player places a toll free call to the billing center during off-peak hours (usually after midnight) to send a record of any charges that should be billed to your account—for example, if you have purchased additional viewing periods or converted a disc to DivxSilver. If you pick up a handset during one of these billing calls, the player immediately hangs up and attempts to call again later. A connection between your player and the Divx home office will not interrupt any normal use of your telephone line, nor will there be any charges on your telephone bill. You should make sure that your player is always connected to the phone line in order to facilitate the necessary exchange of information. The entire toll-free billing call takes only about 30 seconds.

Mail and Specials

In addition to sending billing information each month, Divx-enhanced DVD players also receive information from the Divx billing center. Using the built-in menu of the player, you can navigate to your own mailbox where you can receive the latest news and information about Divx specials, such as discounts on DivxSilver conversions or reduced prices on additional viewing periods. You also will be kept up-to-date about coming attractions and any new Divx retailers in your area. If you prefer to shop on-line, you can order Divx Video Discs through the Divx Web site at www.divx.com

Customer service

You will notice that the number for the Divx Customer Service Center is accessible at any time on your TV screen. Should you have any questions about the use of the Divx feature, Divx movies or billing, Divx representatives will be pleased to assist you. Please call Divx at **1-888-456-DIVX** (1-888-456-3489).

If you wish to visit the Divx world wide web site, the address is www.divx.com

The Best Way to Watch Movies at Home

DVD will dazzle you with the most exceptional digital picture and sound quality available today. Divx enhancement to DVD will make your state-of-the-art DVD player the most sophisticated home entertainment component in the world.

Divx Provides:

- **The Quality of DVD pictures and sound!**
- **The Freedom of no returns and no late fees!**
- **The Availability of hot feature titles all the time!**
- **The Flexibility of watching great movies whenever you want!**
- **The Convenience of an affordable home video collection!**

Playing a Divx Video Disc



Preparations

- Switch the TV ON and select "Video" as the TV input.
- Switch on the stereo system's power if the player has been connected to a stereo system.

Basic play for Divx Video Disc

- 1 Press POWER to switch on the power.**
The screen saver is displayed.

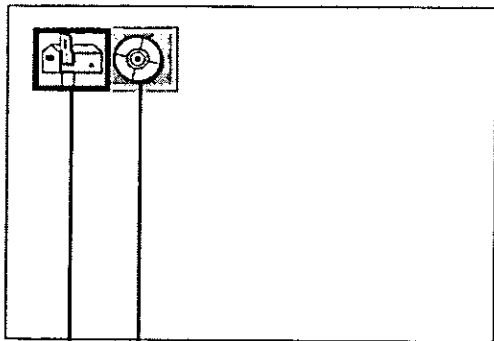

This icon indicates you have received NEW "Specials" message. (See page 57.)

This icon indicates you have received NEW mail message. (See page 54.)

- 2 Press OPEN/CLOSE to open the disc tray.**
You can open the disc tray by pressing this button, even if the player is turned off.

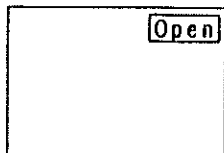

- 3 Place the Divx Video Disc on the disc tray.**
Hold the disc without touching either of its surfaces, position it with the printed Divx logo facing up, align it with the guide for 5" (12 cm) disc and place it in its proper position.

- 4 Press OPEN/CLOSE to close the disc tray.**
The disc tray will close. After a moment, you will see the **Main Disc Menu** on your TV screen. Continue to page 48 or 49.

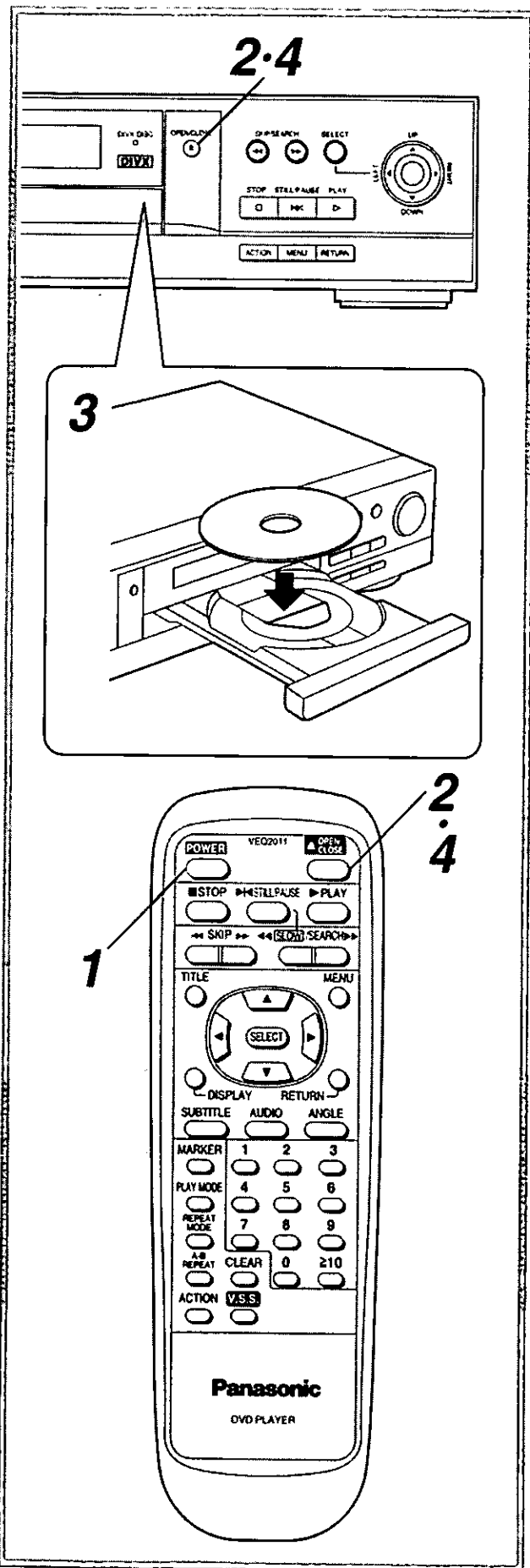

Playing a Divx Video Disc



Notes:

- Do not move the player during playback. Doing so may damage the disc.
- Use the OPEN/CLOSE button on the remote control unit or on the main unit to open and close the disc tray. Do not push the disc tray while it is moving. Doing so may cause the player to malfunction.
- Do not push up on the disc tray or put any objects other than discs on the disc tray. Doing so may cause the player to malfunction.
- Keep your fingers well clear of the disc tray as it is closing.

To obtain a higher picture quality from the player:

It may be necessary to reduce the "sharpness" adjustment on your TV set from the position you usually set for normal broadcast reception because this normal setting may over-compensate for the high resolution pictures produced by DVD.

"DIVX SETUP" screen:

This menu can be accessed from the Initial Settings screen which is displayed when you press the ACTION button on your remote control unit during play or in the stop mode. The "DIVX SETUP" screen provides access to Divx features such as Mail, Specials, billing statement information, contacting Customer Service and viewing or changing player settings.

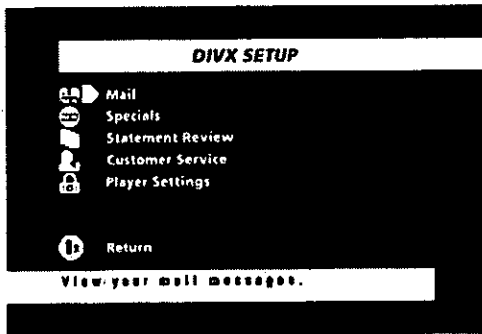

To learn more about your player's Playback Features, refer to "Basic Operation", "Operation Using On-Screen Menu Icons" and "Advanced Operation" sections (pages 17-34).

(Continued on the next page)

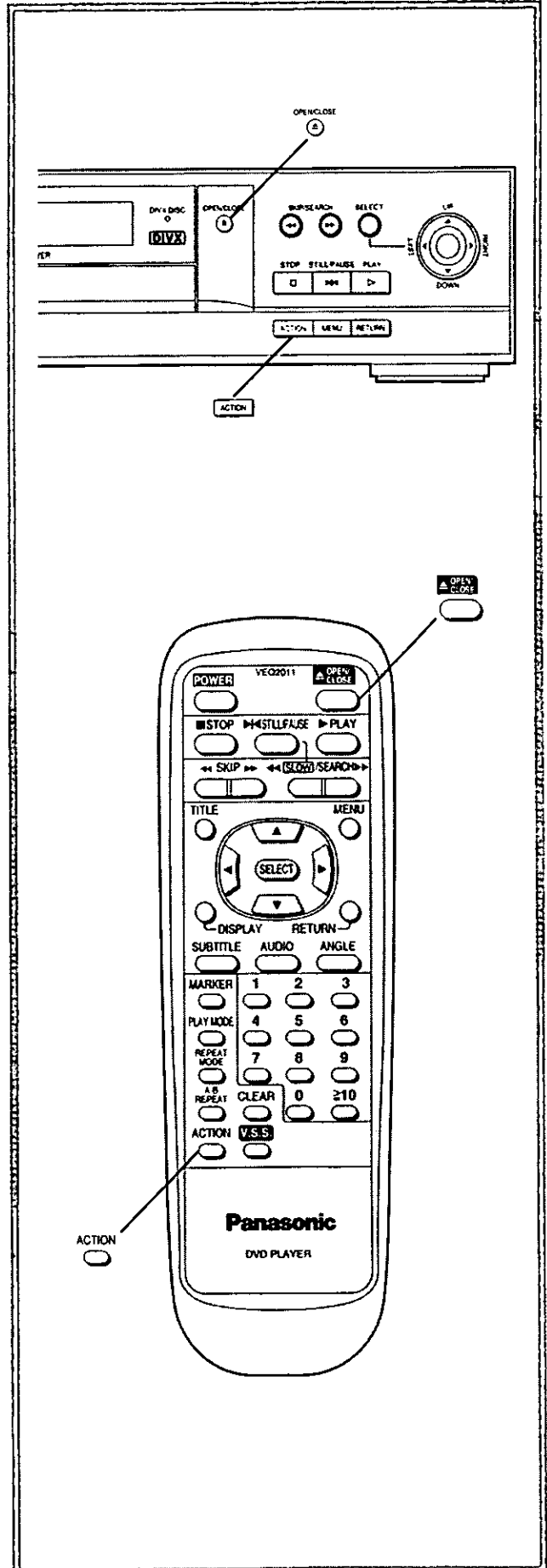

Playing a Divx Video Disc



If **YOUR PLAYER HAS NEVER PLAYED** this disc before, it will show you the alert message (see bottom of screen, below) to let you know what options you have BEFORE you go ahead and play the movie.

A If the disc is brand new and the original viewing period **HAS NOT been used**,

then by **SELECTing** "Play Movie" (by pressing ▲/▼ **SELECT**), you will begin the initial 48-hour viewing period, which is included in the purchase price of the Divx Video Disc.

Note:

- No additional charges will be applied to your account.

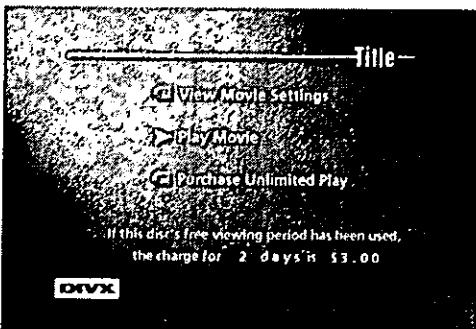

-OR-

B If the original viewing period **HAS been used** (i.e. if you want to watch this Divx Video Disc again or this disc has been played on a different player before),

then the player advises you that by **SELECTing** "Play Movie" (by pressing ▲/▼ and **SELECT**), you will be billed for an additional viewing period for the amount shown on the screen.

Note:

- If you have more than one Divx-enhanced DVD player registered to your account, you may play a Divx Video Disc on any or all of those players during the viewing period without incurring additional charges. Remember that only the player which was used to begin the viewing period will accurately track the elapsed time of the viewing period. Therefore, the 2nd player will repeat the authorization screen. Once the players call the Divx transaction processing system, your account information will be updated to correctly reflect the use of a single viewing period and no additional charges will appear on your statement.

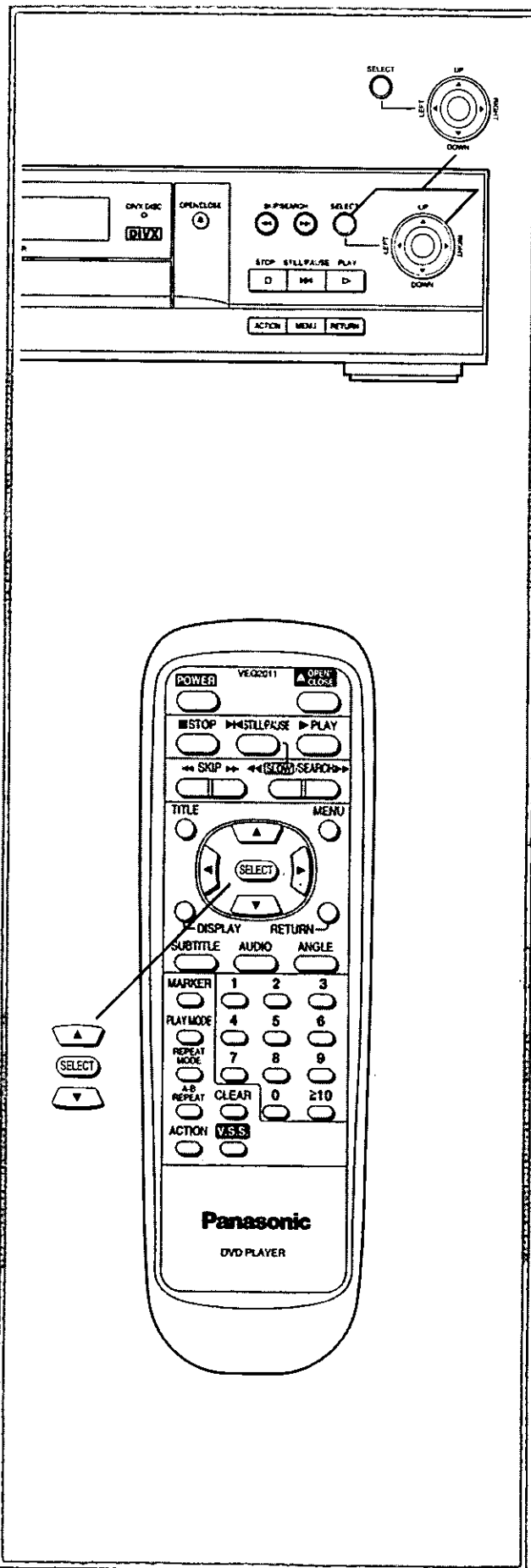

Playing a Divx Video Disc



If **YOUR PLAYER HAS PLAYED** this disc before:

A If you have no time REMAINING on a 48-hour viewing period,

your player will recognize the Divx Video Disc and it will know if you have no time REMAINING. The player then displays a screen similar to the one below advising you that by **SELECTing** "Play Movie" (by pressing ▲/▼ and SELECT) you will be billed for an additional viewing period for the amount shown on the screen.

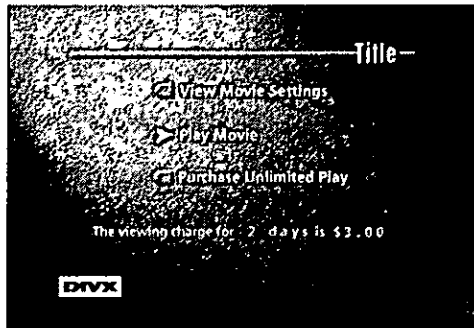

For your reference:

- Pricing information for additional viewing periods is updated into your player when the player connects to Divx via its modem. Prices for additional viewing periods, as well as the number of allowable days in the additional viewing period may vary from title to title. (See illustration above.)

-OR-

B If you have any time REMAINING on the recent 48-hour viewing period

your player will recognize the Divx Video Disc and it will know if you have any REMAINING time. If you have viewing time left, the movie will automatically begin playing on your TV screen.

Once the movie begins to play:

You will have access to all playback features of the player, such as:

- skipping to specific chapters
- playback or scanning at various speeds
- playing frame by frame

You also will have access to Divx-specific features, such as:

- viewing the status of your Divx Video Disc
- converting the disc to "unlimited play" (also known as converting the disc to DivxSilver)

For your reference:

- Even if the time remaining on any viewing period is less than the total playing time of the movie, you can still play the entire movie straight through from the beginning to end. Once the viewing period has expired you may not be able to stop or pause the movie.

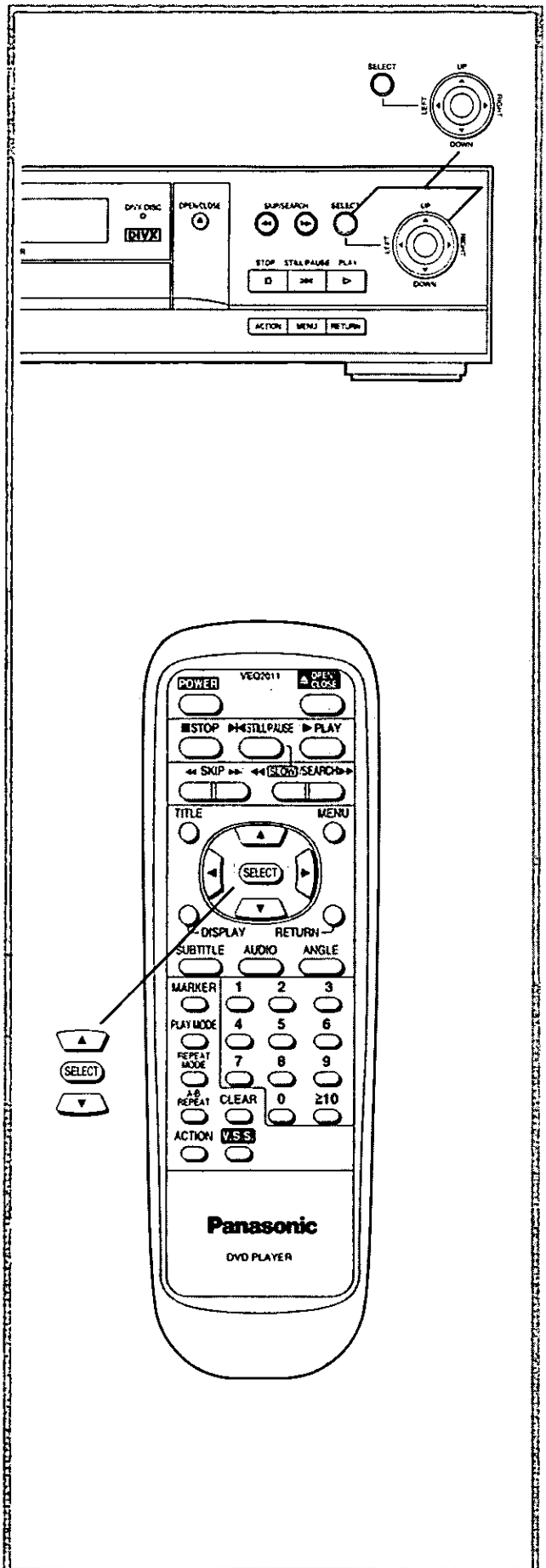



"View Movie Settings" option

This option will allow you to either **VIEW** the Rating Level, Format, and the Soundtrack type for this movie, **-OR-** it will allow you to **CHANGE** the Rating Level, Format, Soundtrack, (and the use of Subtitles and Camera Angles) when choices are available on the disc.

The "View Movie Settings" option can be accessed in two ways:

A Insert a disc into the player.
The menu on page 48 or 49 is displayed.

-OR-

B Press **MENU** or **TITLE** during play.
The Movie Play Menu is displayed.

This **Movie Play Menu** will display either: **View Movie Settings -OR- Change Movie Settings** (depending on the availability of viewing choices on the disc).

View Movie Settings -OR- Change Movie Settings

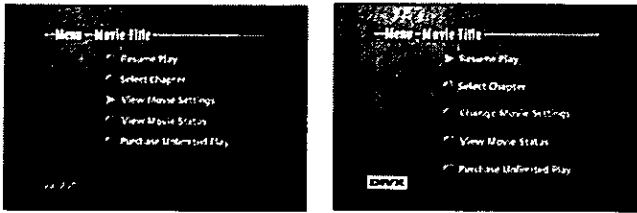

To **VIEW** or **CHANGE** the movie settings:

1 Press **▲/▼** to select "View Movie Settings", or "Change Movie Settings", then press **SELECT**.

EITHER the "View Movie Settings" screen is displayed, where settings cannot be changed. (To exit, press **SELECT**, then select another option on the **Movie Play Menu**.)

-OR-

The "Change Movie Settings" screen is displayed. Follow the instructions below to change settings on the "Change Movie Settings" screen:

2 Press **▲/▼** to select the preferred item and press **SELECT** to make changes.

- To exit, press **▲/▼** to select "OK", then press **SELECT**.
- To play a movie, press **PLAY**.

To return to the previous screen

Press **RETURN** or **◀◀ SKIP** on your remote control unit or **◀◀ SKIP/SEARCH** on the main unit.

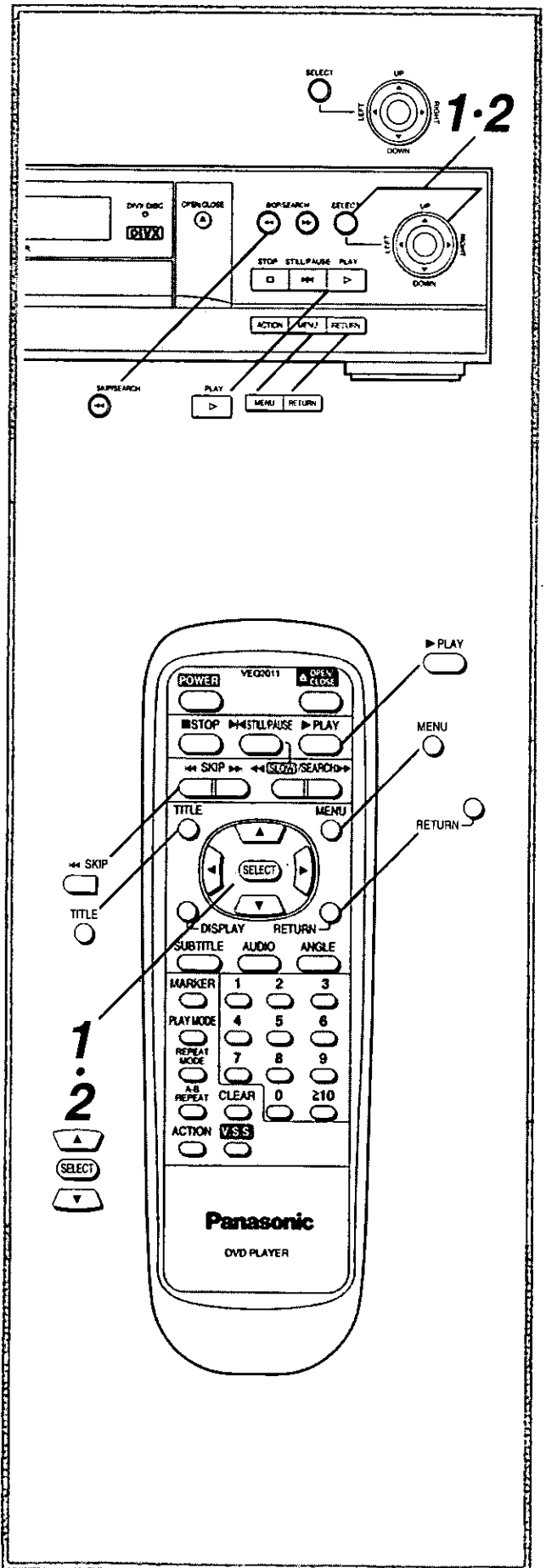

Playing a Divx Video Disc

DIVX

"View Movie Status" option

This option will allow you to determine how much time, if any, is remaining in the current viewing period.

With the Divx Video Disc in the player's disc tray and the drawer closed:

- 1** When the movie is not playing, press **MENU** or **TITLE**. The menu is displayed.

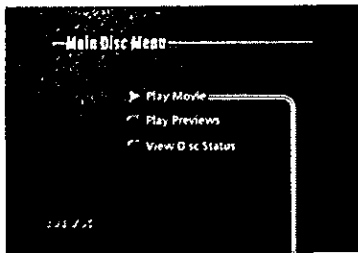

- To exit the Main Disc Menu, press **▲/▼** to select "Play Movie", then press **SELECT**.

—OR—

- When the movie is playing, press **MENU** or **TITLE**. The Movie Play Menu is displayed.

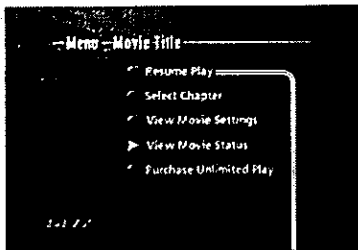

- To exit the Movie Play Menu, press **▲/▼** to select "Resume Play", then press **SELECT**.

- 2** Press **▲/▼** to select "View Movie Status", then press **SELECT**. The "View Movie Status" screen is displayed.



- To exit the "View Movie Status" screen, press **SELECT**.

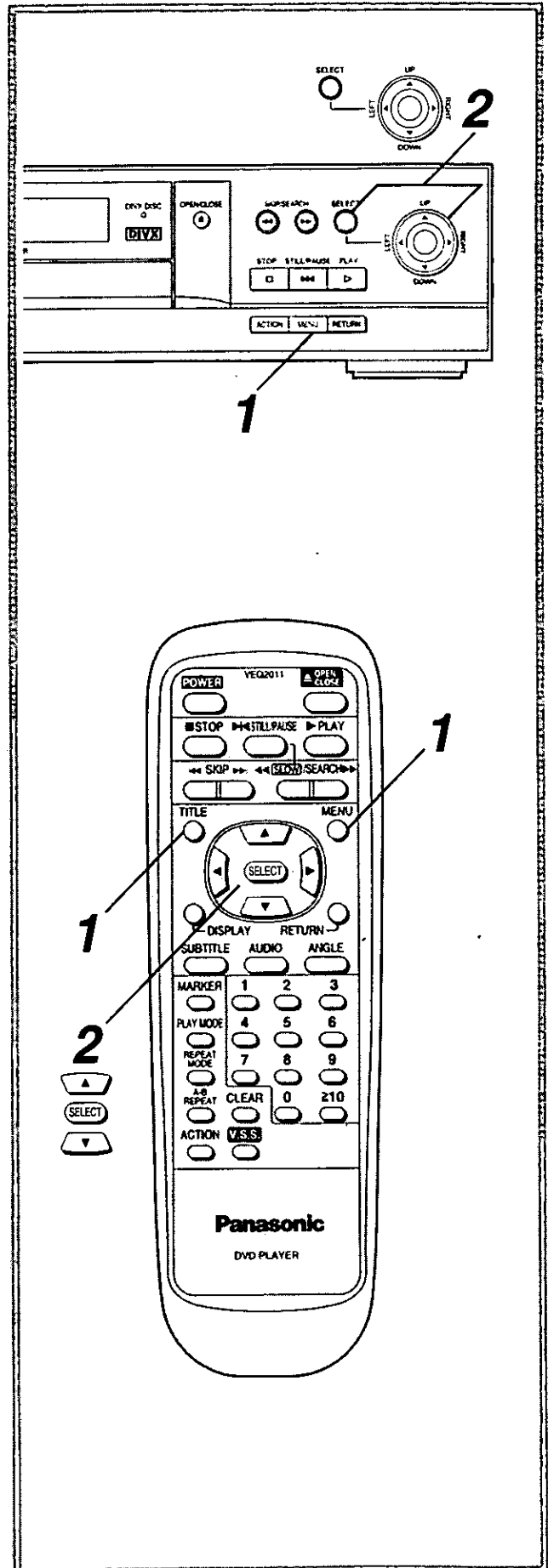

Playing a Divx Video Disc



"DivxSilver" option

Converting a Divx Video Disc to DivxSilver allows you unrestricted, unlimited play of that disc on your account, only.

The "Purchase Unlimited Play" option can be accessed in two ways:

A Insert a disc into the player.

The menu on page 48 or 49 is displayed.

-OR-

B Press **MENU** or **TITLE** during play.

The **Movie Play Menu** is displayed.

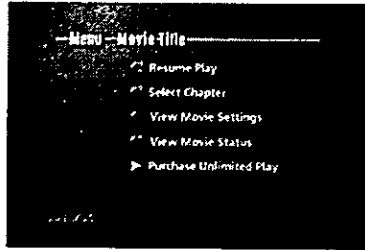

To convert a disc to DivxSilver:

1 Press **▲/▼** to select "Purchase Unlimited Play", then press **SELECT**.

The following screen is displayed.

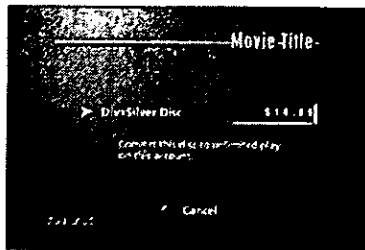

This screen will display the title of the movie you wish to convert to DivxSilver and the current charge for this conversion.

- To exit this screen without converting your movie disc, press **▲/▼** to select "Cancel", then press **SELECT**.

2 If you agree with price of the disc as displayed on your TV screen, press **SELECT** to continue the order process.

3 Once you have read and agreed to the terms of the purchase, press **▲/▼** to select "Submit Order" and press **SELECT**.

For your reference:

- The charge for converting a Divx Video Disc to DivxSilver (unlimited play) may vary from title to title.

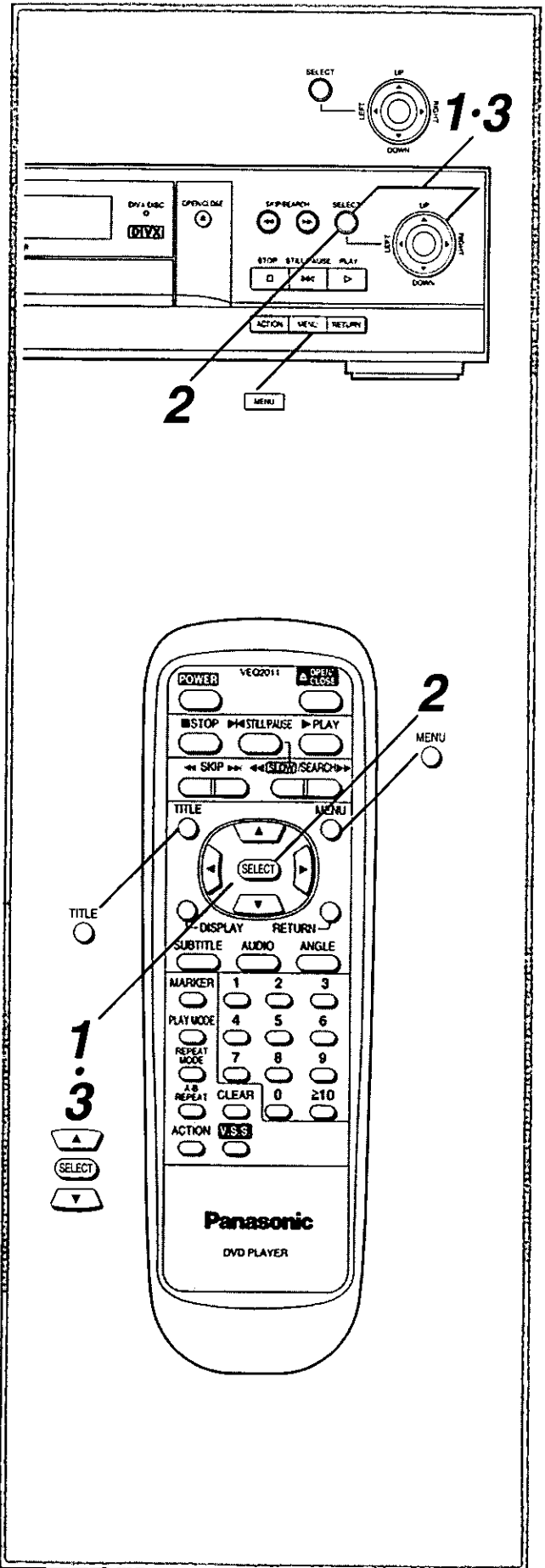

Playing Divx Video Disc

DIVX

Selecting a chapter

Normally, DVD discs are divided into titles, and the titles are sub-divided into chapters. The instructions below describe the basic procedure for selecting chapters on a Divx Video Disc.

• See page 24 for procedures for basic DVDs and CDs.

- 1 Press MENU or TITLE during play.**
The Movie Play Menu is displayed.

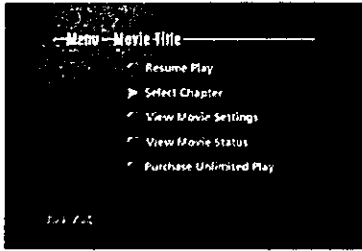

- 2 Press ▲/▼ to select "Select Chapter", then press SELECT.**
• The screen which appears allows you to select the desired chapter on the disc as the starting point.

- 3 Press ▲/▼ to select the preferred chapter, then press SELECT.**
• If there is another screen continued, you can use SKIP ►► to go to the next screen. ◀◀ SKIP returns to the previous screen.

Playback starts from the selected chapter.

To select a chapter using ◀◀ SKIP ►►

Press ◀◀ SKIP ►► during play to move from one chapter to the next.

- When you press ◀◀ SKIP during play, the player starts playback from the beginning of the current chapter, and SKIP ►► starts playback from the beginning of the next chapter.
- When you press ◀◀ SKIP twice, the player starts playback from the beginning of the preceding chapter.

You can use ◀◀ SKIP/SEARCH ►► on the main unit instead of ◀◀ SKIP ►►.

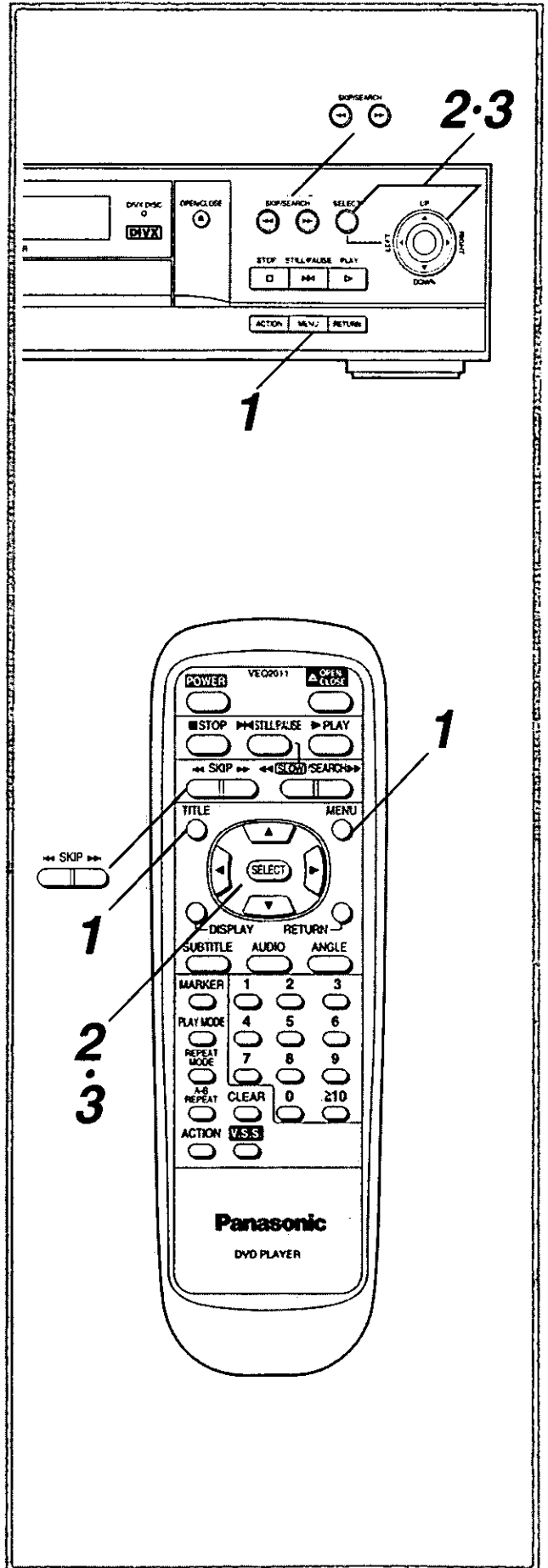

Divx Information

Viewing your mail



A unique feature of your Divx-enhanced DVD player:

Using the buttons on your remote control unit or on the player itself, you can see if you have Divx mail to read. Just go to Mailbox and press SELECT to read your mail. Divx will use "Mail" to communicate with you about coming attractions and new Divx retailers in your area.

When you have received NEW mail, the player indicates it by the following 3 ways:

- The DIVX MAIL button/indicator on the player's front panel lights up in green.
- NEW mail icon is displayed on the screen saver.
- The word "Mail" is displayed next to the "8 Enter Divx Setup" on the initial settings screen.

Viewing a mail message

- Press DIVX MAIL on the front panel.
The "MAIL" screen is displayed.
-OR-
Press to select "NEW" mail icon on the screen saver () and press SELECT.
The "MAIL" screen is displayed.
-OR-
 Press ACTION during play or in the stop mode.
The initial settings screen is displayed.

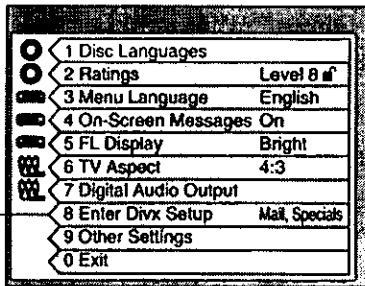

- Press to select "8 Enter Divx Setup", then press SELECT.
The "DIVX SETUP" screen is displayed.



This icon indicates that you have received NEW mail.

- Press to select "Mail", then press SELECT.
The "MAIL" screen is displayed.

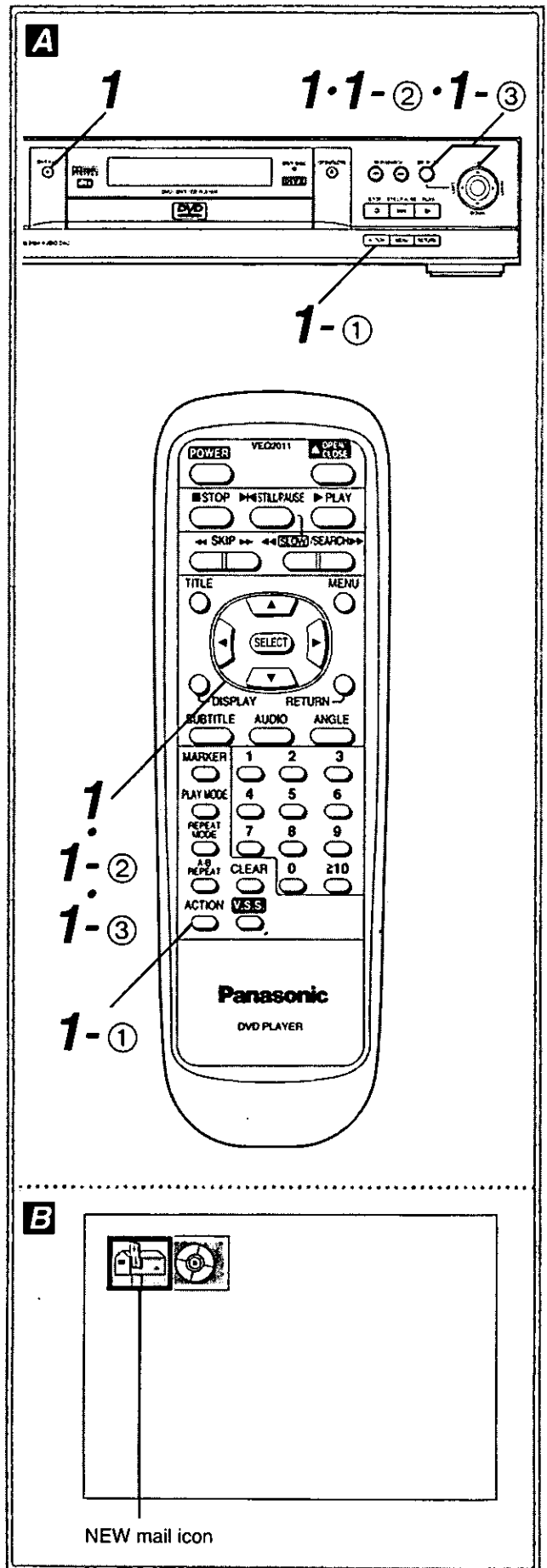

Viewing your mail

DIVX

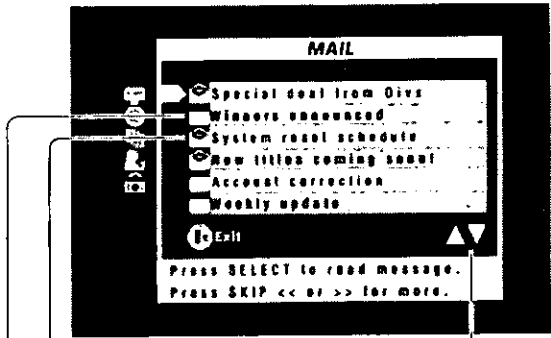

SKIP Forward/Backward icons (see below)

The "Open Envelope" icon indicates that you have read that mail.

The "Unopened Envelope" icon indicates that the mail has not been read.

- The first line of the message is displayed so that you can recognize it for selection.
- The most recent mail will be at the top of the screen.

2 Press ▲/▼ to select the mail message you want to read, then press SELECT.

The "MAIL" screen with the mail you selected is displayed.

(This is a sample message.)

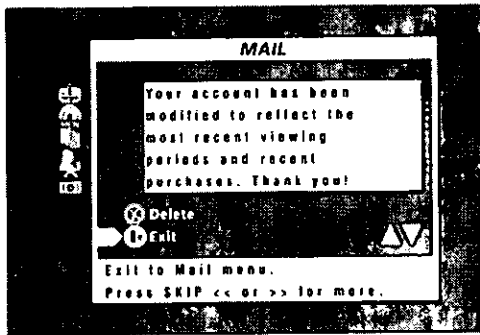

3 Press ▲/▼ to select "Exit", then press SELECT.

The "MAIL" screen reappears. The "Open Envelope" icon will now appear next to the mail message you have just read.

To return to the previous screen

Press ▲/▼ to select "Exit" or "Return", then press SELECT.

When SKIP Forward/Backward icons (▲ ▼) are displayed

These icons will be displayed on the "MAIL" screen when there is another screen continued.

- Press SKIP ►► on the remote control unit or SKIP/SEARCH ►► on the main unit to scroll down to the next screen.
- Press ◀◀ SKIP or ◀◀ SKIP/SEARCH to return to the previous screen.

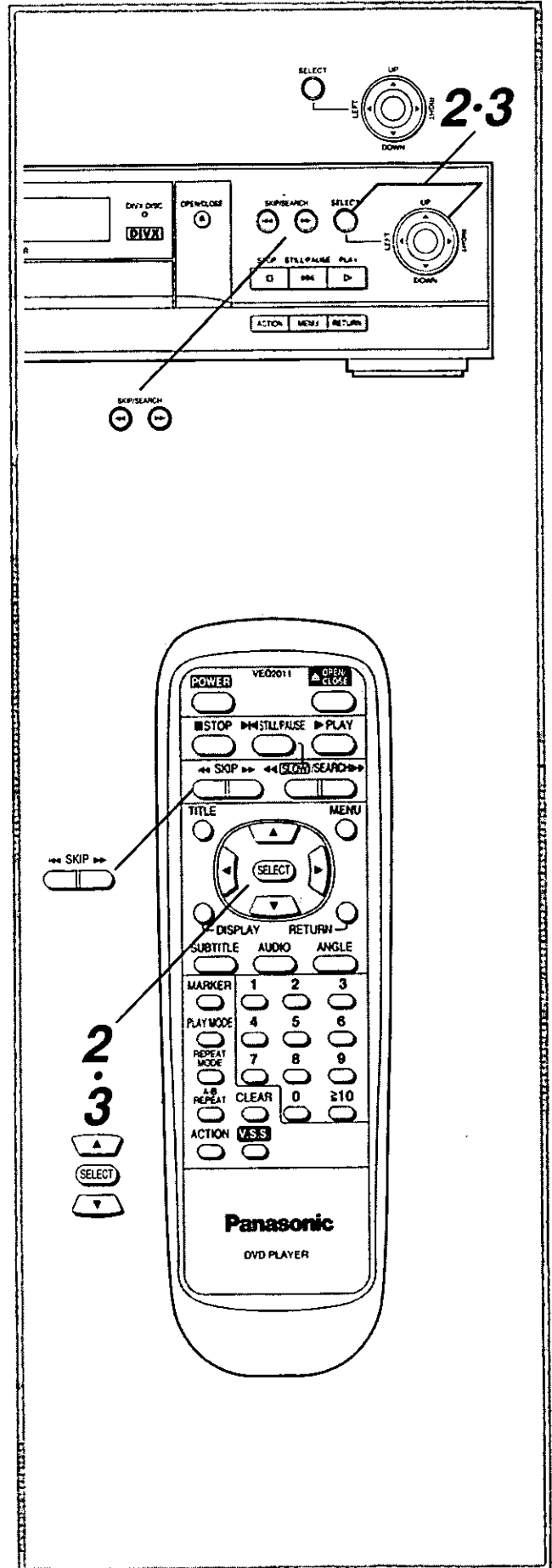

Viewing your mail



For your reference:

- At the initial settings screen, the word "Mail" will appear adjacent to the "8 Enter Divx Setup" to notify you when you have received new mail.
- When the player's memory is at full capacity, the oldest mail messages are automatically deleted to make room for new ones.
- To prevent losing messages that you wish to save, delete the messages you do not wish to save. (See below.)

Deleting mail messages

When you have finished reading the mail message, you can use the "Delete" button to erase the message from the player's memory. You can delete mail only from the "MAIL" screen.

- 1 If you are on the "MAIL" screen (see step 2 on page 55), press **▲/▼** to select "Delete", then press **SELECT**.

The "ARE YOU SURE?" screen is displayed.

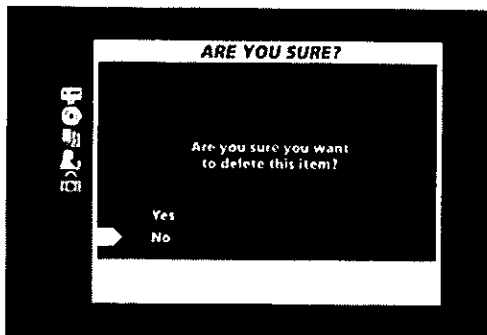

- 2 If you wish to delete the message, press **▲/▼** to select "Yes", then press **SELECT**.

The "MAIL" screen reappears. (The mail message you deleted no longer appears.)

- If you do not want to delete the mail message, select "No", then press **SELECT**. The "MAIL" screen reappears.

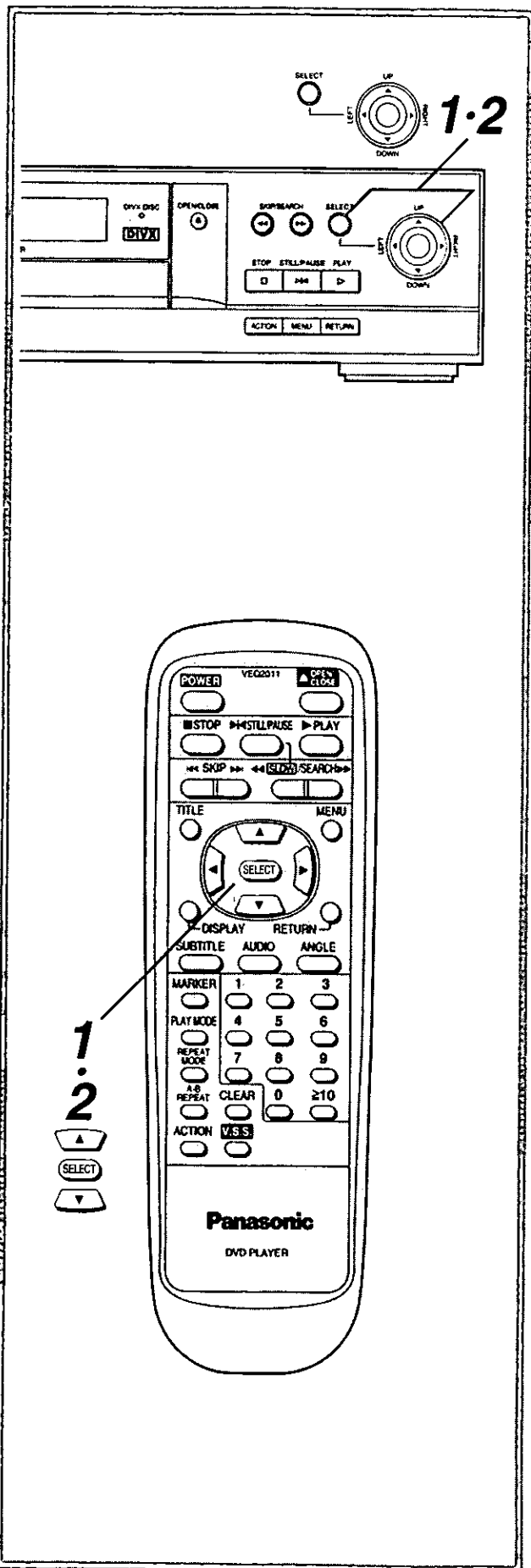

Viewing a "Specials" message

DIVX

Here, you will learn about special surprises, including promotions or special offers, all brought to you directly from the motion picture studios. Look for discounts on additional viewing periods or for special extended viewing periods. You may even find special pricing incentives to convert your Divx Video Disc to "DivxSilver" (unlimited play). You'll want to check in often to see what's new, and you don't even have to get out of your favorite chair.

When you have received NEW message, the player indicates it by the following 2 ways:

- NEW "Specials" message icon is displayed on the screen saver.
- The word "Specials" is displayed next to the "8 Enter Divx Setup" on the initial settings screen.

Viewing a "Specials" message

- 1 Press **◀/▶** to select NEW "Specials" message icon on the screen saver () and press **SELECT**.

The "SPECIALS" screen is displayed.

-OR-

- 1 Press **ACTION** during play or in the stop mode.

The initial settings screen is displayed.

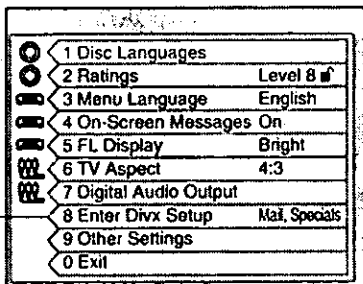

8 Enter Divx Setup

- 2 Press **▲/▼** to select "8 Enter Divx Setup", then press **SELECT**.

The "DIVX SETUP" screen is displayed.

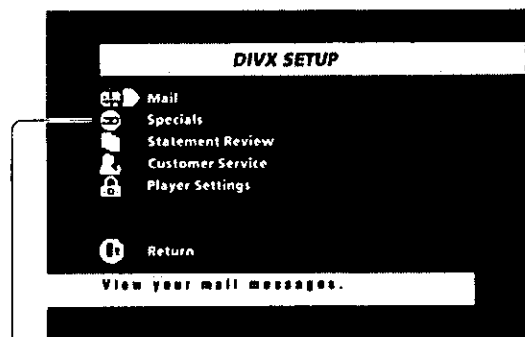

This icon indicates that you have received a NEW "Specials" message.

- 3 Press **▲/▼** to select "Specials", then press **SELECT**.

The "SPECIALS" screen is displayed.

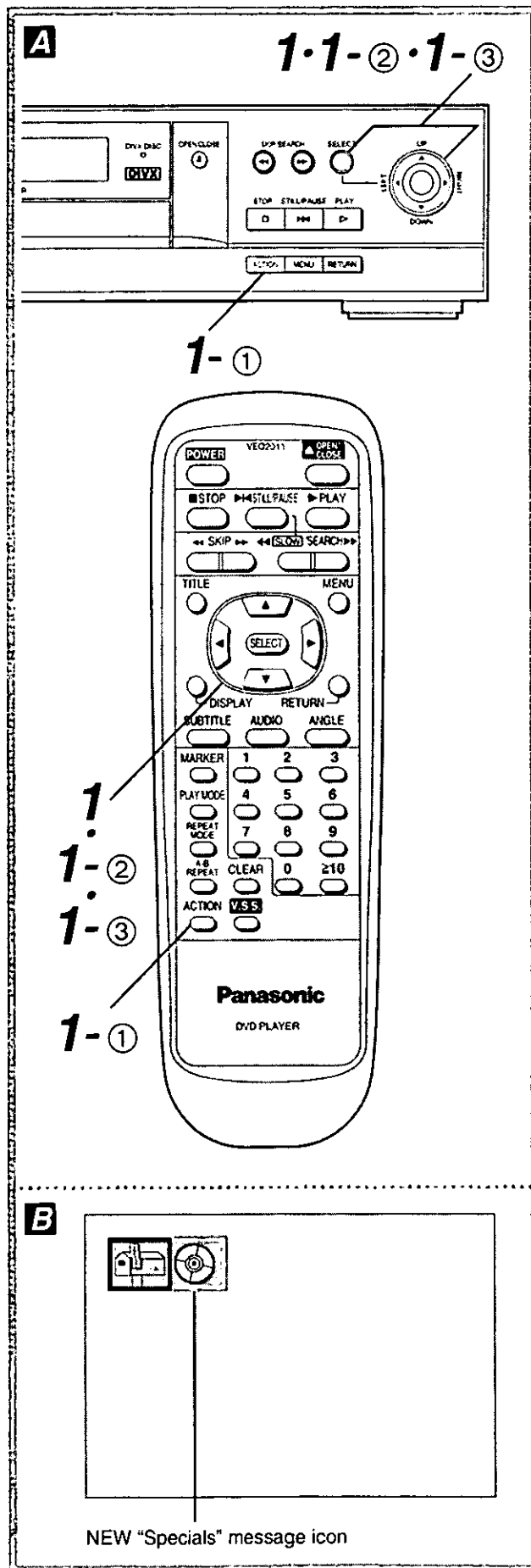

(Continued on the next page)

Viewing a "Specials" message

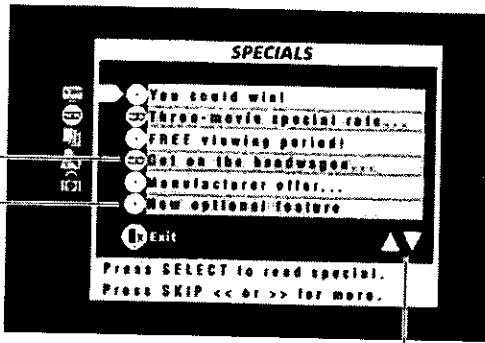

SKIP Forward/Backward icons (see below)

The "Divx Disc" icon indicates that you have read that message.

The "NEW Disc" icon indicates that the message has not been read.

- The first line of the message is displayed so that you can recognize it for selection.
- The most recent message will be at the top of the screen.

2 Press ▲/▼ to select the message you want to read, then press SELECT.

The "SPECIALS" screen with the message you selected is displayed.

(This is a sample message.)

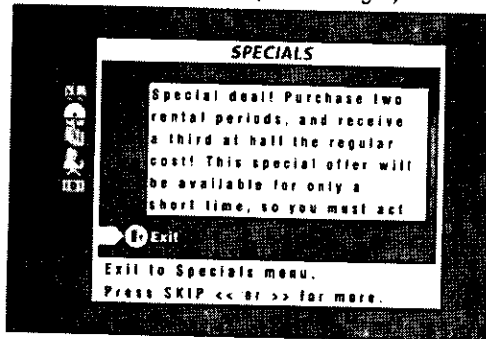

3 Press ▲/▼ to select "Exit", then press SELECT.

The "SPECIALS" screen reappears. The "Divx Disc" icon will now appear next to the message you have just read.

To return to the previous screen

Press ▲/▼ to select "Exit" or "Return", then press SELECT.

When SKIP Forward/Backward icons (▲ ▼) are displayed

These icons will be displayed on the Divx "SPECIALS" screen when there is another screen continued.

- Press SKIP ►► on the remote control unit or SKIP/SEARCH ►► on the main unit to scroll down to the next screen.
- Press ◀◀ SKIP or ◀◀ SKIP/SEARCH to return to the previous screen.

DIVX

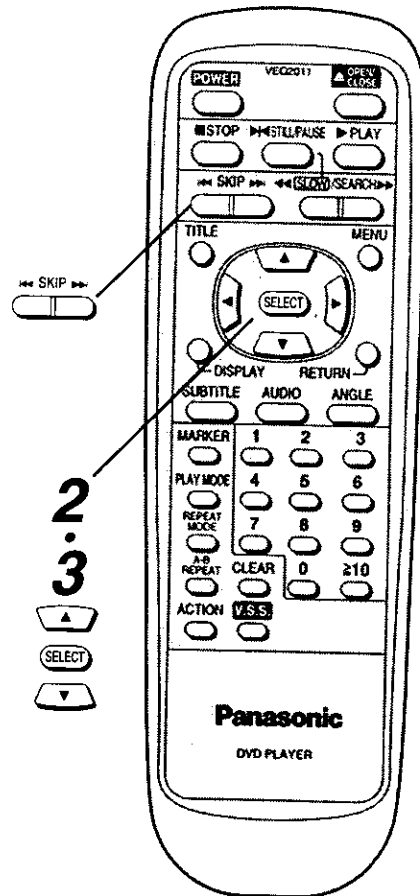
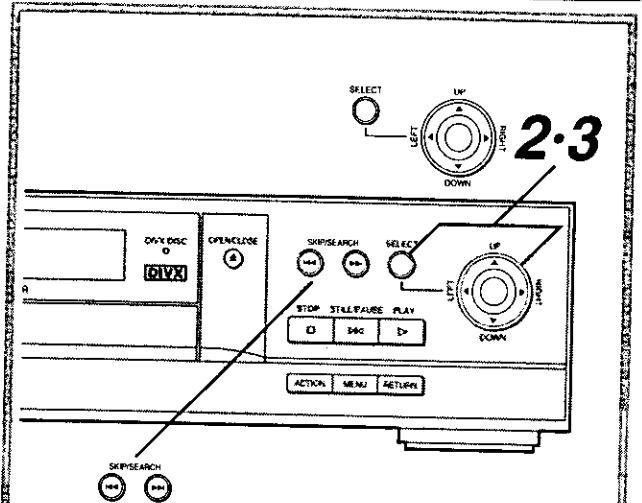

Viewing a "Specials" message

DIVX

PLEASE NOTE:

Specials messages cannot be deleted. However, they are automatically removed when they expire. Also, if the player's memory is at full capacity, the oldest messages are automatically deleted to make room for new ones. For your convenience, the most recent messages will be at the top of the screen.

Viewing your Divx statement

Divx has introduced an easy way to review your monthly statement. The Electronic Statement can be viewed right on your TV screen, for up to three months after the statement date.

The three most recent monthly statement dates are listed on the "STATEMENT REVIEW" screen, along with the last four digits of the credit or debit card and the total charged amount. To view a statement in more detail, press SELECT while the arrow is next to the desired statement.

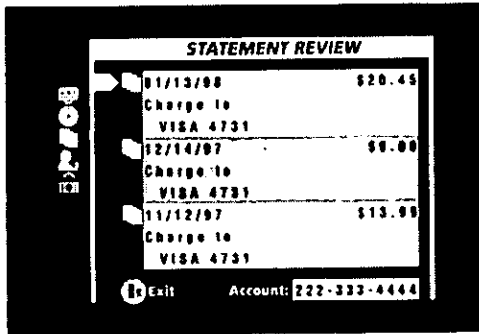

Viewing your statement

1 Press ACTION during play or in the stop mode.

The initial settings screen is displayed.

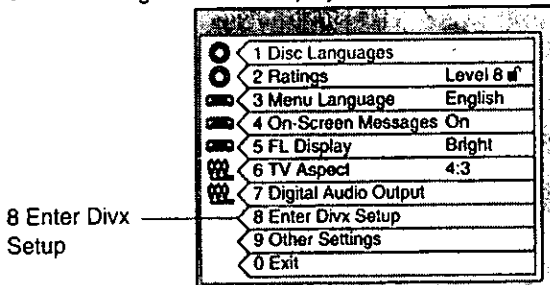

(Continued on the next page)

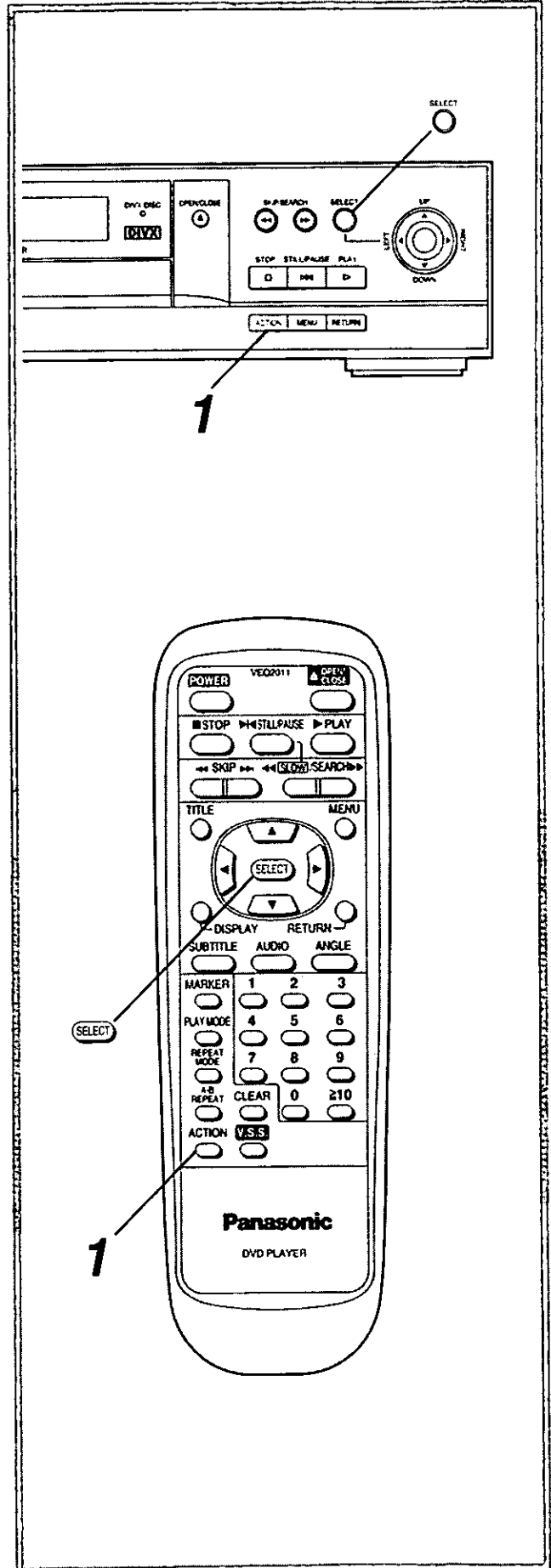

Viewing your Divx statement



2 Press **▲/▼** to select “8 Enter Divx Setup”, then press **SELECT**.

The “DIVX SETUP” screen is displayed.

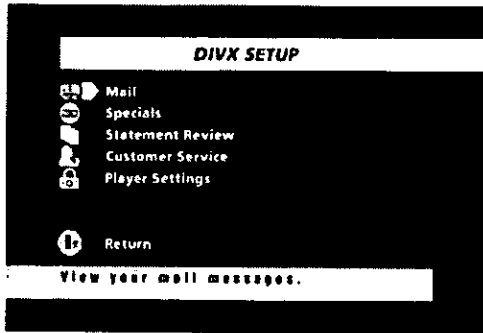

3 Press **▲/▼** to select the “Statement Review”, then press **SELECT**.

The “STATEMENT REVIEW” screen appears, displaying the dates and total charge for your last three statements:

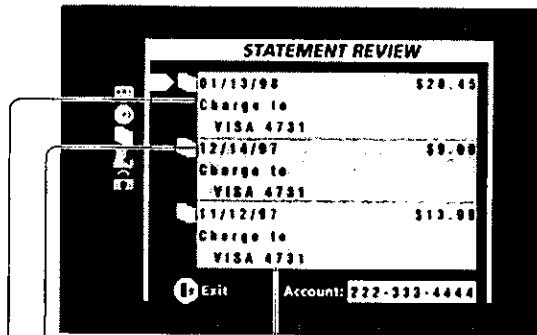

The last four digits of the billed credit or debit card are displayed in the 2nd column.

The date shown is the closing date of the Divx billing cycle.

The most recent statement is displayed at the top of the list.

- A LINE ITEM summary of the amount charged is available to view (see step 4).

Note:

- If purchase restrictions have been set (see pages 71 and 72), you must enter your password before viewing a statement.

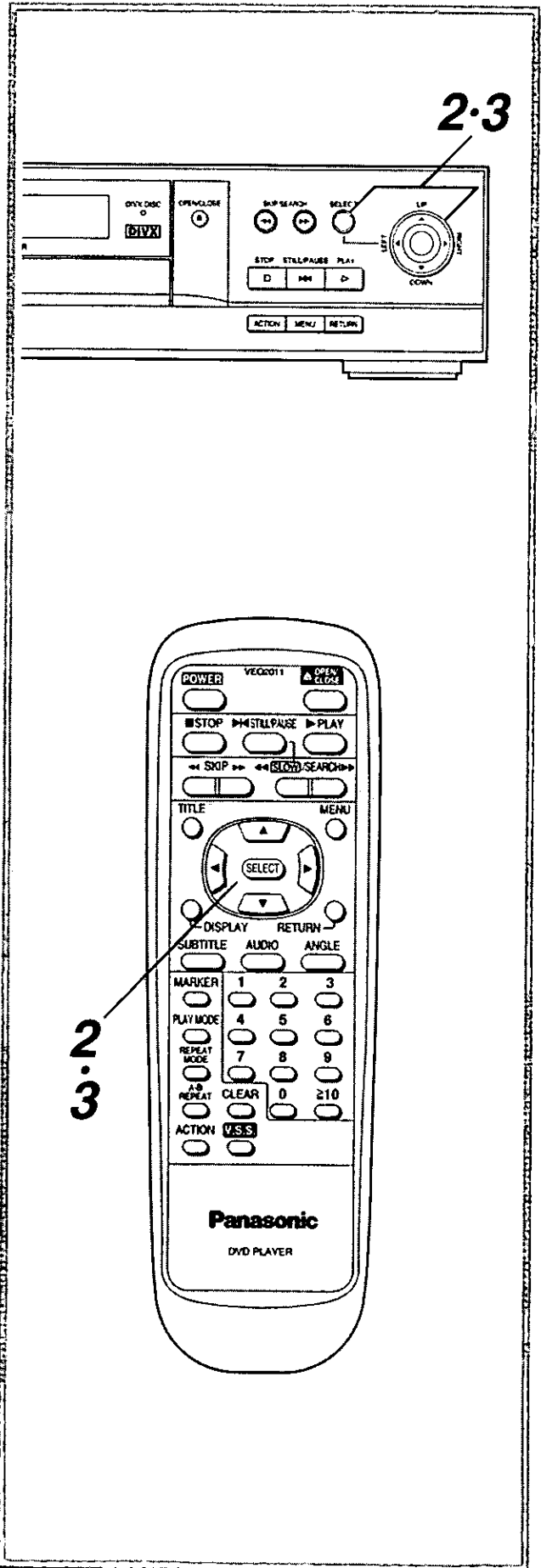

Viewing your Divx statement



- 4** To view a LINE ITEM summary of each charge, press ▲/▼ to select the statement you wish to view, then press SELECT.

The "LINE ITEM REVIEW" screen is displayed.

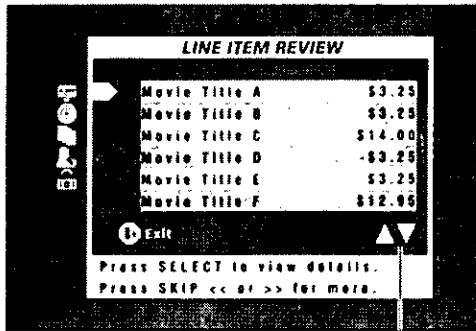

SKIP Forward/Backward icons (see below)

- Each item for the selected month is listed by movie title and total charge.
- A summary of transaction details such as title, date and time of transaction, and additional charge information such as taxes and shipping is available to review (see step 5).

- 5** To view transaction details for an item, press ▲/▼ to select the item you wish to view, then press SELECT.

The "STATEMENT DETAIL" screen is displayed.

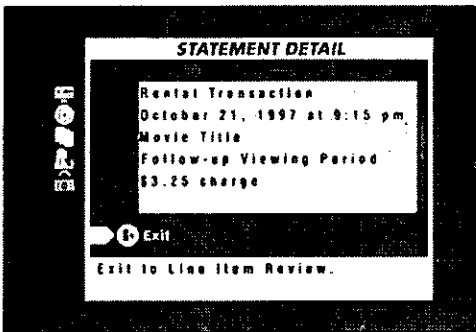

- All details for the transaction selected are displayed.

To return to the previous screen

Press ▲/▼ to select "Exit" or "Return", then press SELECT.

When SKIP Forward/Backward icons (▲ ▼) are displayed

These icons will be displayed on the "LINE ITEM REVIEW" screen when there is another screen continued.

- Press SKIP ►► on the remote control unit or SKIP/SEARCH ►► on the main unit to scroll down to the next screen.
- Press ◀◀ SKIP or ◀◀ SKIP/SEARCH to return to the previous screen.

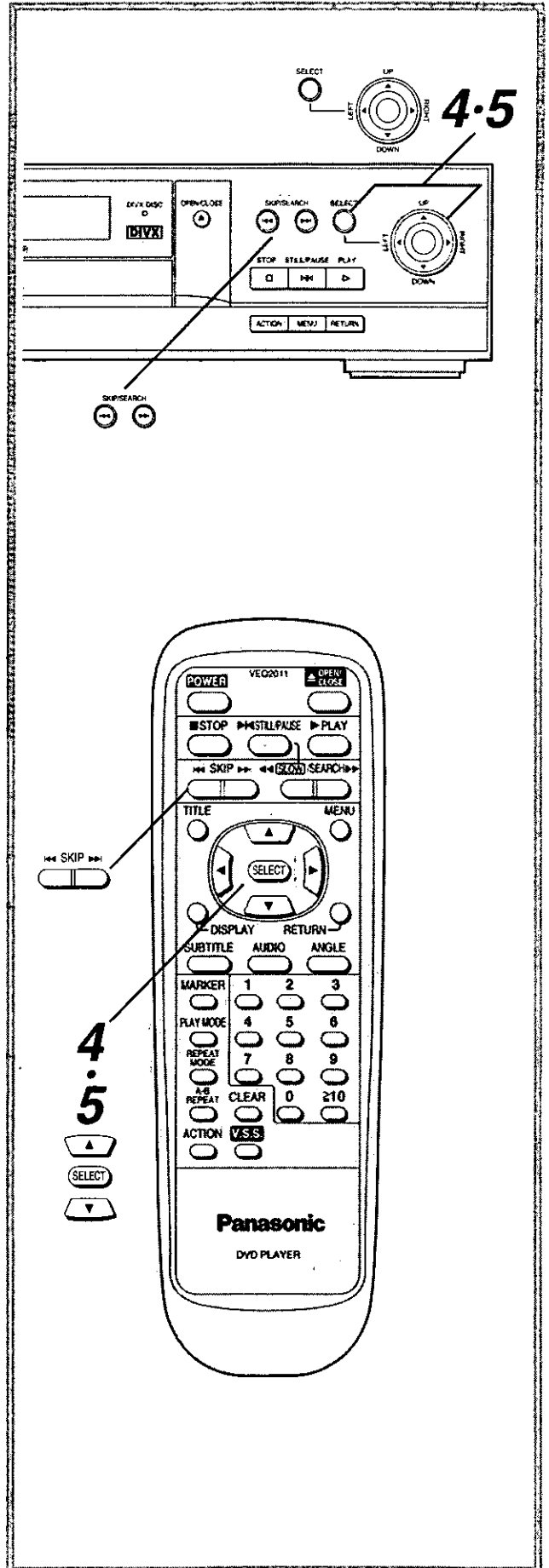

Changing the player settings



The "DIVX SETUP" screen allows you to set a variety of restrictions and other settings through its "PLAYER SETTINGS" screen.

- You can set a 4-digit password that will allow only authorized users to access restricted functions.
- You can restrict the playing of unrated discs.
- You can restrict all rental activity.
- You can set parental controls to restrict viewing to desired ratings.
- You can restrict conversions to DivxSilver.
- You can set a dial prefix if your phone requires one.

All of the functions listed above can be accessed from the "PLAYER SETTINGS" screen, which is in the "DIVX SETUP" screen.

Accessing the "PLAYER SETTINGS" screen

1 Press ACTION during play or in the stop mode.

The initial settings screen is displayed.

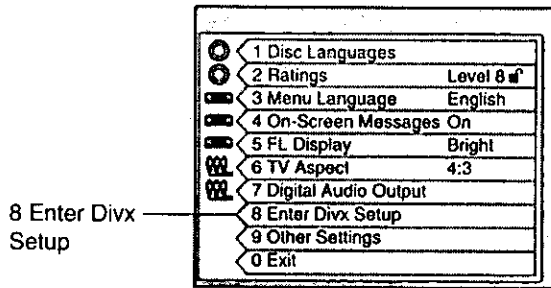

2 Press ▲/▼ to select "8 Enter Divx Setup", then press SELECT.

The "DIVX SETUP" screen is displayed.

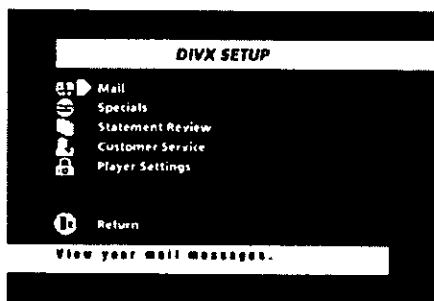

3 Press ▲/▼ to select "Player Settings", then press SELECT.

The "PLAYER SETTINGS" screen is displayed.

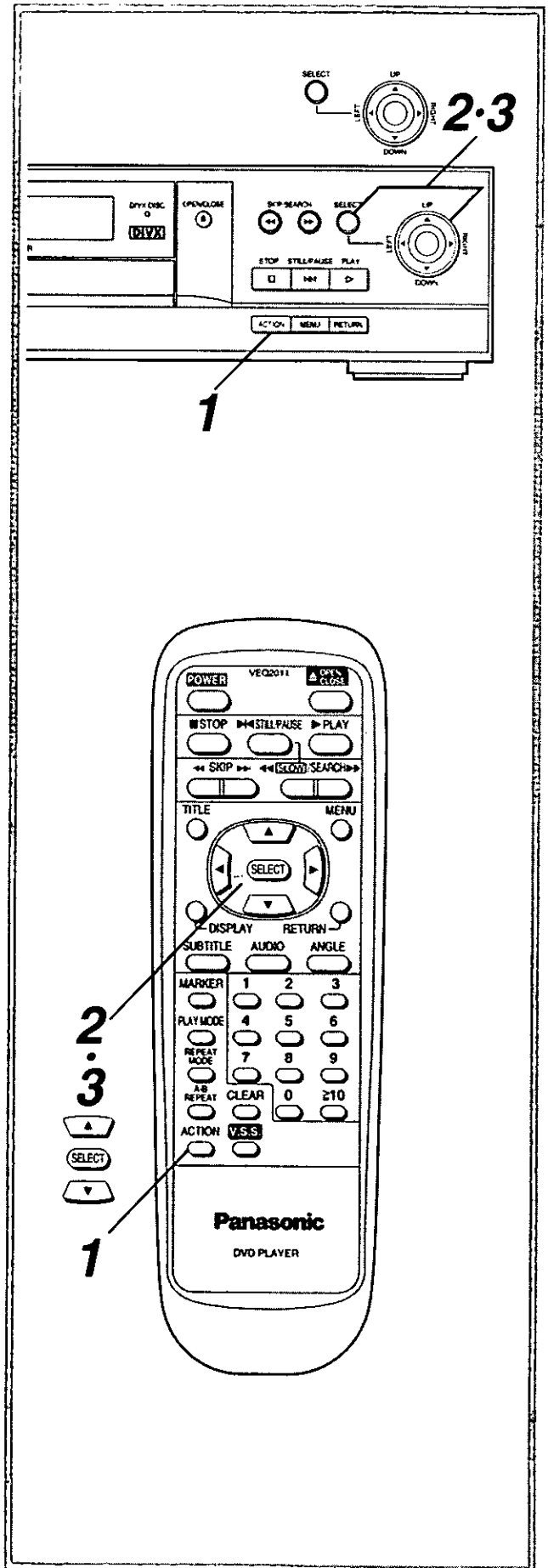
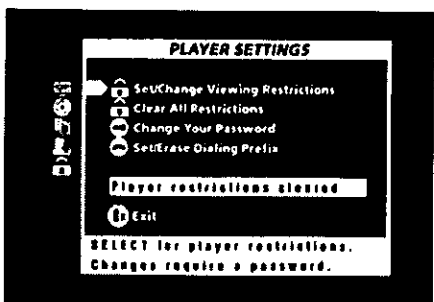

To return to the previous screen

Press ▲/▼ to select "Exit" or "Return", then press SELECT.

Passwords

The password will allow you to change the restriction settings and will allow temporary override of the restrictions.



Creating a password

- 1 Follow the instructions for "Accessing the 'PLAYER SETTINGS' screen" on page 62. The "PLAYER SETTINGS" screen is displayed.

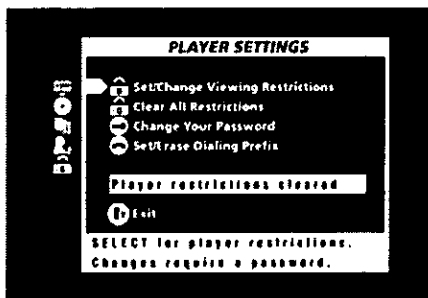

- 2 Press $\blacktriangle/\blacktriangledown$ to select "Change Your Password", then press SELECT. The "SET PASSWORD" screen is displayed.

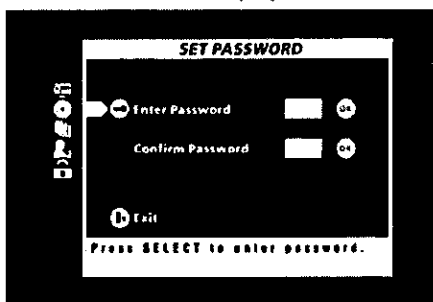

- 3 Press SELECT to move the pointer into the password entry field, then use the numeric buttons to enter a 4-digit password.

-OR-

Press $\blacktriangle/\blacktriangledown$ to scroll through the numbers on screen. When the number you want is displayed, press \blacktriangleright to go to the next space, and enter the next number.

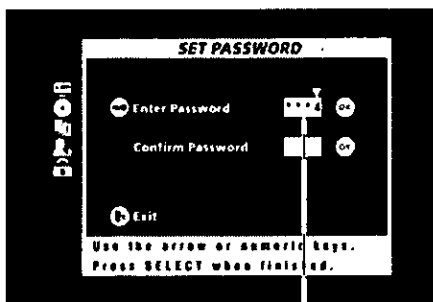

- For privacy, only the final number under the cursor is displayed. (The first 3 digits will appear as asterisks as you enter your 4-digit password.)

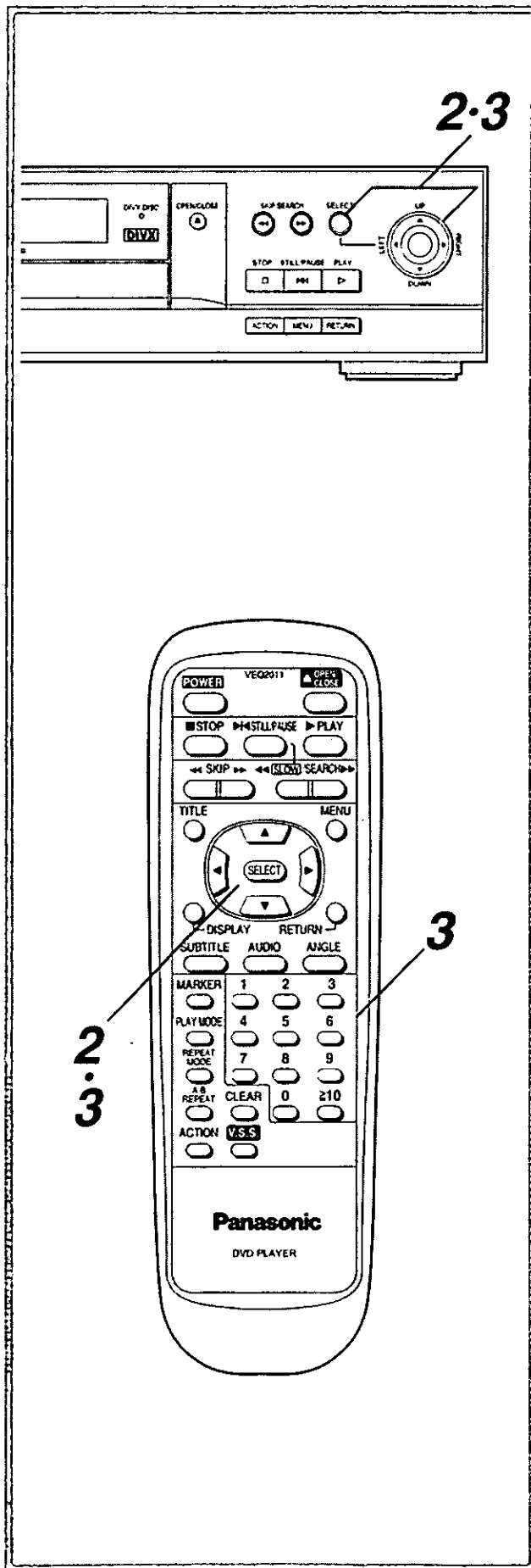

(Continued on the next page)

Passwords

- 4** If 4-digit password was entered using the numeric buttons of the remote control unit, the pointer will automatically shift to "OK" on the screen after entering the 4th digit.

-OR-

If the cursor buttons (◀/▶/▲/▼) were used to scroll through and enter the numbers on the screen, you must press ▶ after the 4th digit of the password has been entered to move the pointer to "OK".

- 5** With the "OK" button highlighted, press SELECT to enter your new password. The pointer moves to the "Confirm Password" entry field.

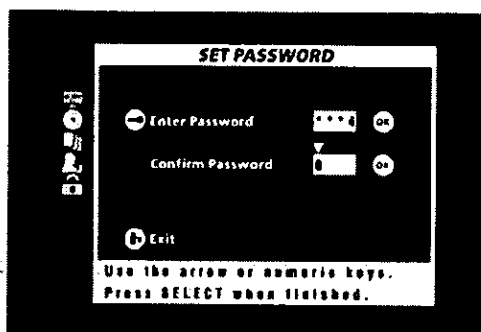

- 6** Enter the 4-digit password again, and press ▶ to highlight "OK" on the screen. Then press SELECT.

- 7** Press SELECT.

To return to the previous screen

Press ▲/▼ to select "Exit" or "Return", then press SELECT.

For your reference:

- Press ◀/▶ to view or edit numbers you have already entered.

DIVX

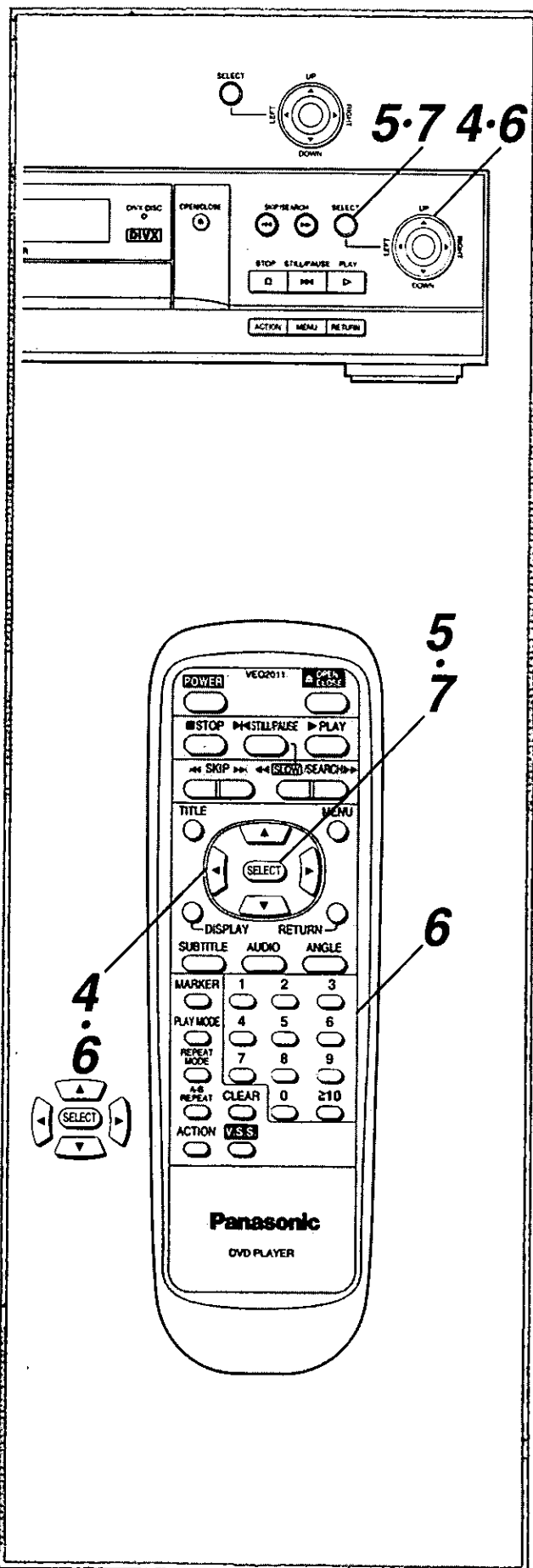

Passwords

Using a password

If you have previously set viewing restrictions, this screen will appear when you attempt to make a change to the "Set/Change Viewing Restrictions" or "Clear All Restrictions" on the "PLAYER SETTINGS" screen.

(Also see "Creating a password" on page 63.)

1 Follow the instructions for "Accessing the 'PLAYER SETTINGS' screen" on page 62. The "PLAYER SETTINGS" screen is displayed.

2 Select "Clear All Restrictions" and press **SELECT**, or select "Set/Change Viewing Restrictions" and try to change a setting on the "SET VIEWING RESTRICTIONS" screen. If you have any restrictions set, the "PASSWORD REQUIRED" screen is displayed.

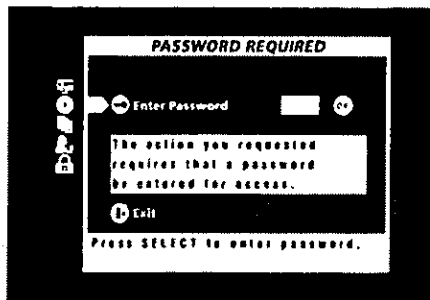

Note:

- The "PASSWORD REQUIRED" screen will also be displayed any time you attempt to use a restricted feature, such as playing an unrated Divx Video Disc or playing one with a rating level which exceeds your preset rating level.

3 Press **SELECT** to move the pointer into the password entry field, then use the numeric buttons to enter your 4-digit password.

-OR-

Press **▲/▼** to scroll through the numbers on screen. When the number you want is displayed, press **▶** to go to the next space, and enter the next number.

4 If 4-digit password was entered using the numeric buttons of the remote control unit, the pointer will automatically shift to "OK" on the screen after entering the 4th digit.

-OR-

If the cursor buttons (**◀/▶/▲/▼**) were used to scroll through and enter the numbers on the screen, you must press **▶** after the 4th digit of the password has been entered to move the pointer to "OK".

5 With the "OK" button highlighted, press **SELECT** to enter your new password.

To return to the previous screen

Press **▲/▼** to select "Exit" or "Return", then press **SELECT**.

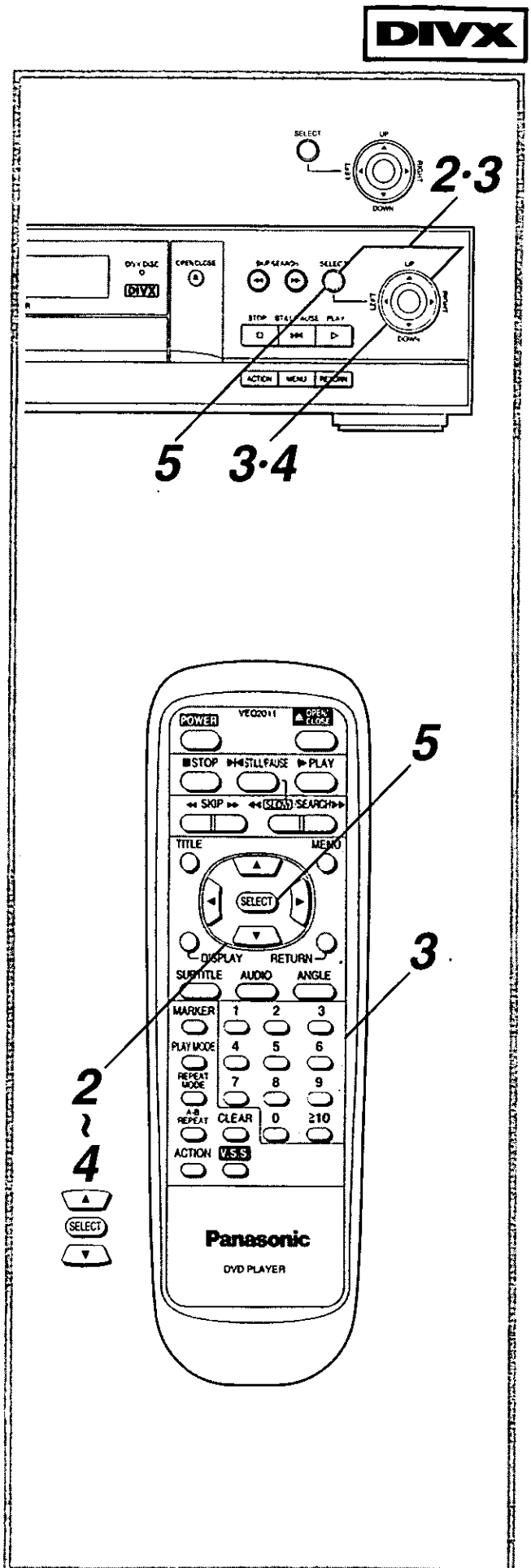



Changing your password

1 Follow the instructions for “Accessing the ‘PLAYER SETTINGS’ screen” on page 62. The “PLAYER SETTINGS” screen is displayed.

2 Press ▲/▼ to select “Change Your Password”, then press SELECT. The “PASSWORD REQUIRED” screen is displayed.

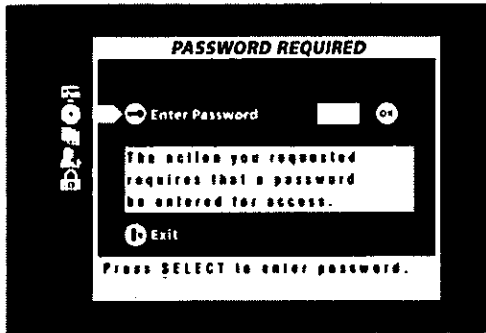

3 Press SELECT to move the pointer into the password entry field, then use the numeric buttons or press ◀/▶/▲/▼ to enter your current password, then press ▶ once more to highlight “OK”. Press SELECT. The “SET PASSWORD” screen is displayed.

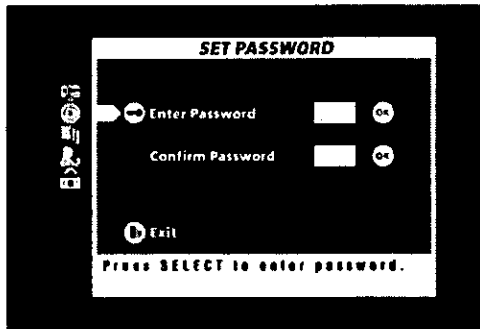

4 Press the numeric buttons or press ◀/▶/▲/▼ to enter the new password in the “Enter Password” entry field, highlight “OK”, then press SELECT.

5 Press the numeric buttons or press ◀/▶/▲/▼ to enter the new password again in the “Confirm Password” entry field, highlight “OK”, then press SELECT.

The “PLAYER SETTINGS” screen reappears.

To return to the previous screen

Press ▲/▼ to select “Exit” or “Return”, then press SELECT.

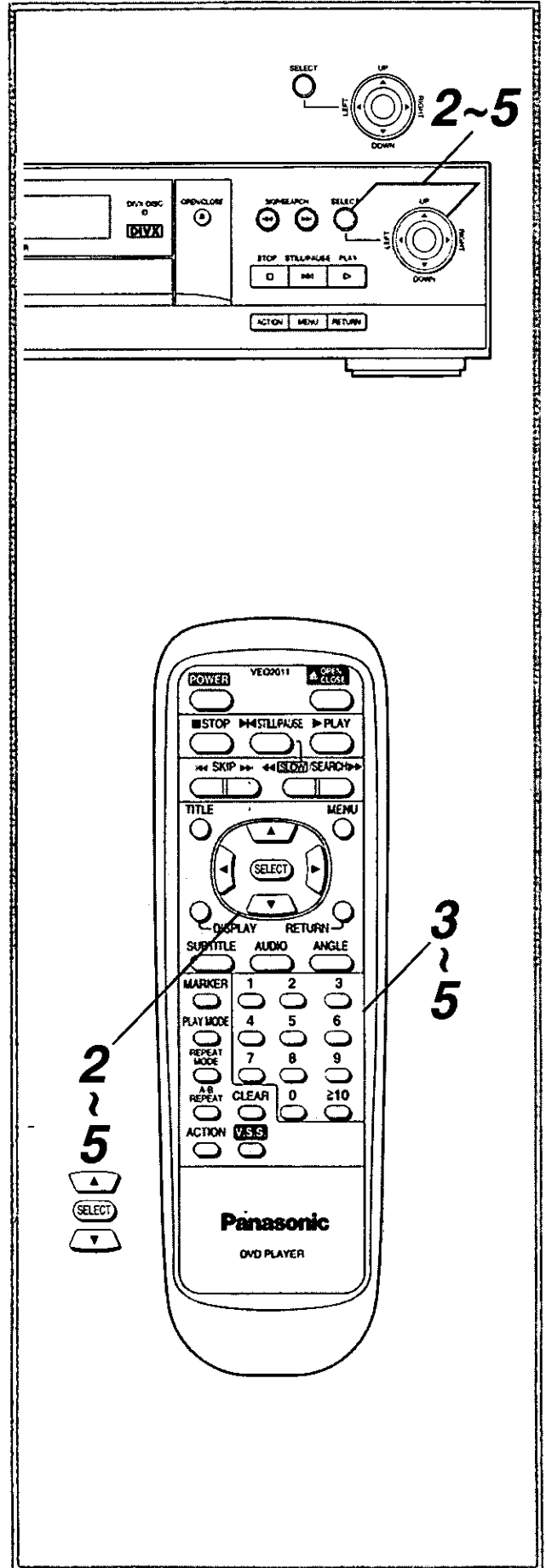

Passwords

DIVX

Clearing all restrictions

To remove all viewing restrictions from the player, simply clear the password. Without a password, the player is unlocked.

- 1 Follow the instructions for "Accessing the 'PLAYER SETTINGS' screen" on page 62.

The "PLAYER SETTINGS" screen is displayed.

- 2 Press $\blacktriangle/\blacktriangledown$ to select "Clear All Restrictions", then press SELECT.

The "PASSWORD REQUIRED" screen is displayed.

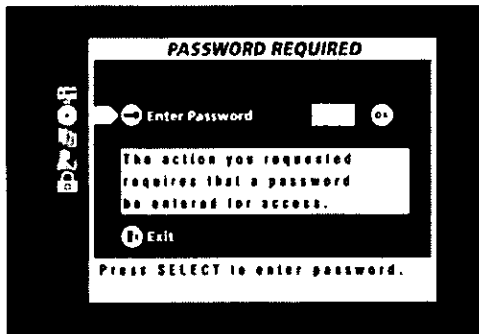

- 3 Press SELECT to move the pointer into the password entry field, then use the numeric buttons or press $\blacktriangle/\blacktriangledown/\blackleft/\blackright$ to enter your current password, highlight "OK", then press SELECT.

The password is immediately cleared and the "PLAYER SETTINGS" screen reappears. Now, the player is unlocked and all previous settings are erased.

To return to the previous screen

Press $\blacktriangle/\blacktriangledown$ to select "Exit" or "Return", then press SELECT.

For your reference:

- When restrictions are set, the "Padlock" icon is displayed next to "Set/Change Viewing Restrictions" and "Clear All Restrictions". Clearing your password will cause this icon to change to the "unlocked Padlock" icon.



- When restrictions are set, the "Padlock" icon is also displayed on the "DIVX SETUP" screen, next to the "Player Settings".

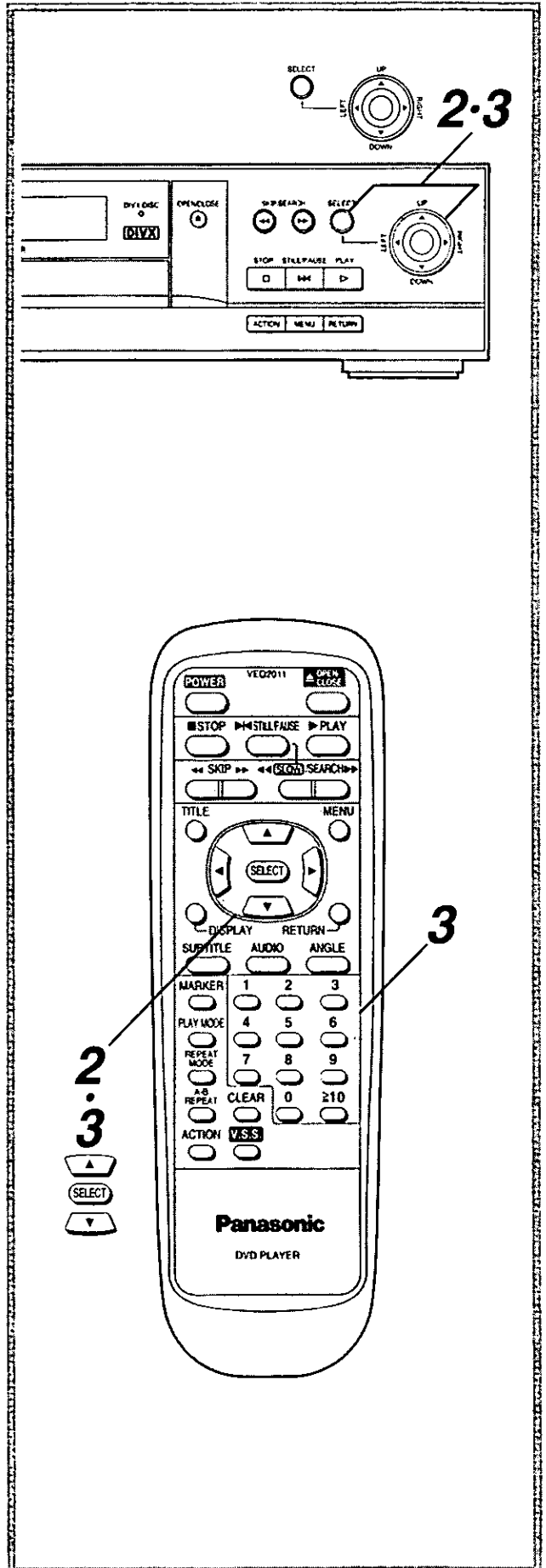

Setting the parental levels

DIVX

Setting the parental rating restrictions for Divx Video Discs

1 Follow the instructions for “Accessing the ‘PLAYER SETTINGS’ screen” on page 62. The “PLAYER SETTINGS” screen is displayed.

2 Press **▲/▼** to select “Set/Change Viewing Restrictions”, then press **SELECT**.

The “SET VIEWING RESTRICTIONS” screen is displayed.

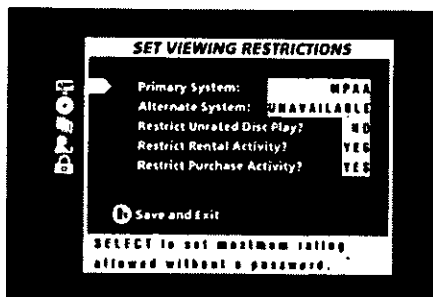

3 Press **SELECT** with the “Primary System” selected.

The “SET RATING RESTRICTIONS” screen is displayed.

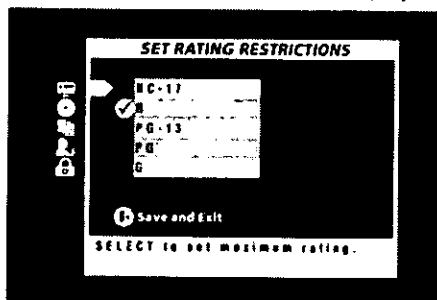

4 Press **▲/▼** to select the preferred level, then press **SELECT**.

The “PASSWORD REQUIRED” (or “SET PASSWORD”) screen is displayed.

5 Enter your current password (or set your new password). Use **▶** to highlight “OK”, then press **SELECT**. (See pages 63–65.)

The “SET RATING RESTRICTIONS” screen reappears with the preferred rating level selected.

6 Press **SELECT** to Save and Exit.

Rating is saved and the “PLAYER SETTINGS” screen reappears.

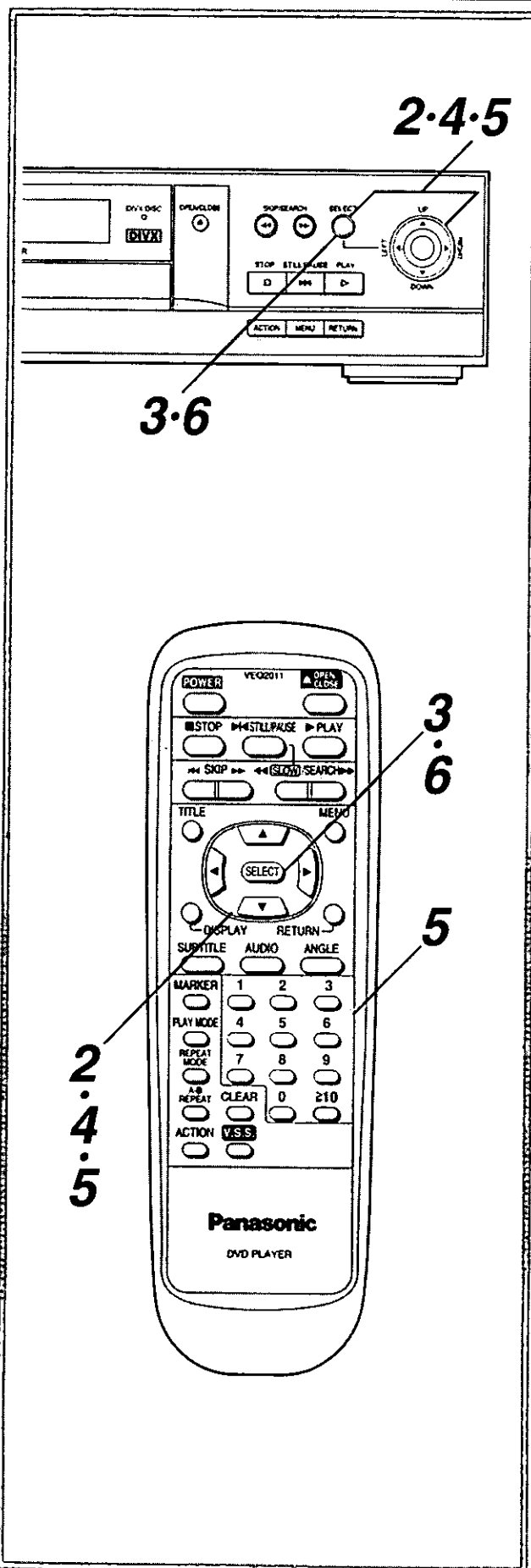

Setting the parental levels

To return to the previous screen

Press ▲/▼ to select "Exit" or "Return", then press SELECT.

For your reference:

- Having set a rating restriction, you cannot play back Divx Video Discs rated higher than the level you selected unless you enter the correct password. For example, when you select PG, the discs rated higher than PG are locked out and cannot be played back without a password.

PLEASE NOTE:

This Parental Control function applies only to Divx Video Discs. To control the play of basic DVD discs, you must use the initial settings screen (see page 37). It is advisable to test the reliability of this function with all basic DVD discs accessible by younger children in your home. Non-standard methods used by the motion picture studios for encoding these discs with the rating information can cause this function to be unreliable with some basic DVD discs.

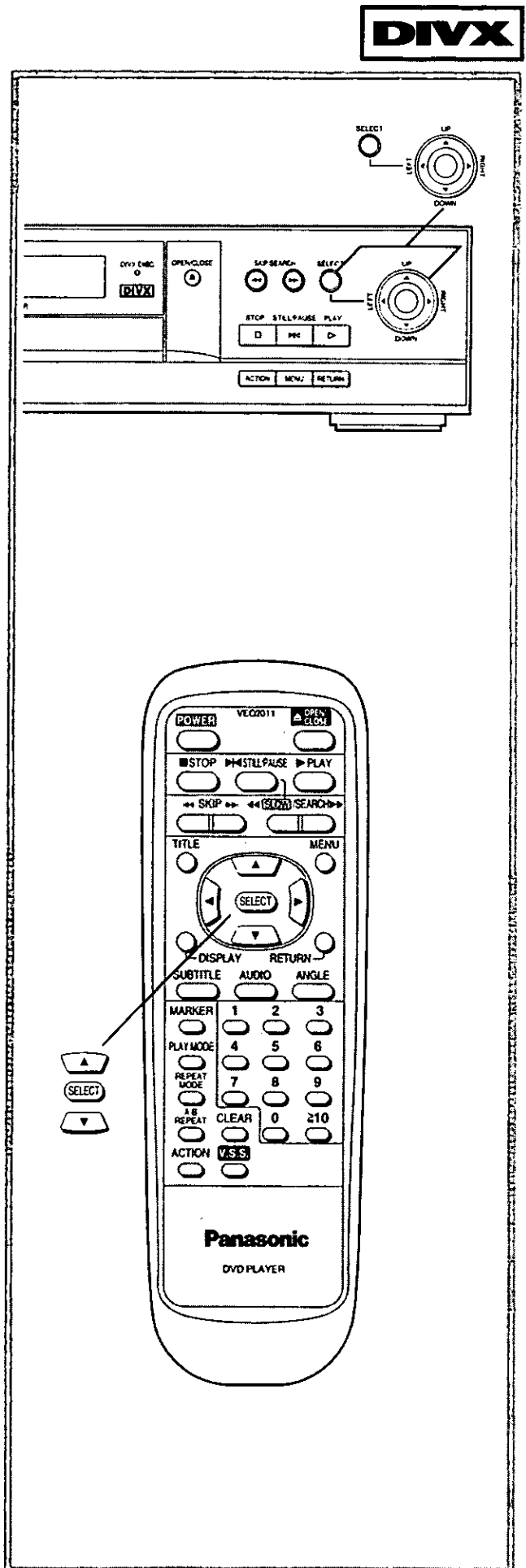

Setting the parental levels



Restricting unrated disc play

Since some discs are unrated, and therefore not able to be monitored by the "SET RATING RESTRICTIONS" settings, you can prevent their play through the "SET VIEWING RESTRICTIONS" screen.

To restrict Unrated Disc Play:

1 Follow the instructions for "Accessing the 'PLAYER SETTINGS' screen" on page 62. The "PLAYER SETTINGS" screen is displayed.

2 Press **▲/▼** to select "Set/Change Viewing Restrictions", then press **SELECT**. The "SET VIEWING RESTRICTIONS" screen is displayed.

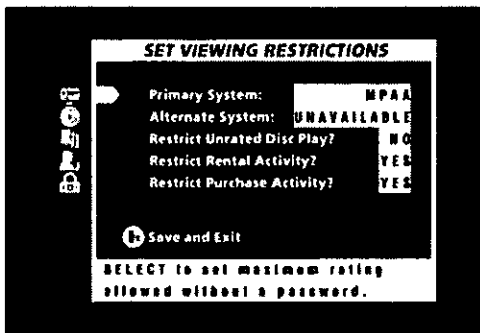

3 Press **▲/▼** to select "Restrict Unrated Disc Play?", then press **SELECT**. The "PASSWORD REQUIRED" (or "SET PASSWORD") screen is displayed.

4 Enter your current password (or set your new password), then press **SELECT**. (See pages 63–65.) The "SET VIEWING RESTRICTIONS" screen reappears with the "Restrict Unrated Disc Play?" selected.

5 Press **SELECT** to change the "NO" to "YES".
• If you do not want to set the restrictions, press **SELECT** to change the "YES" to "NO".

6 When you are finished setting, press **▲/▼** to select "Save and Exit", then press **SELECT**.

Setting is saved and the "PLAYER SETTING" screen reappears.

To return to the previous screen

Press **▲/▼** to select "Exit" or "Return", then press **SELECT**.

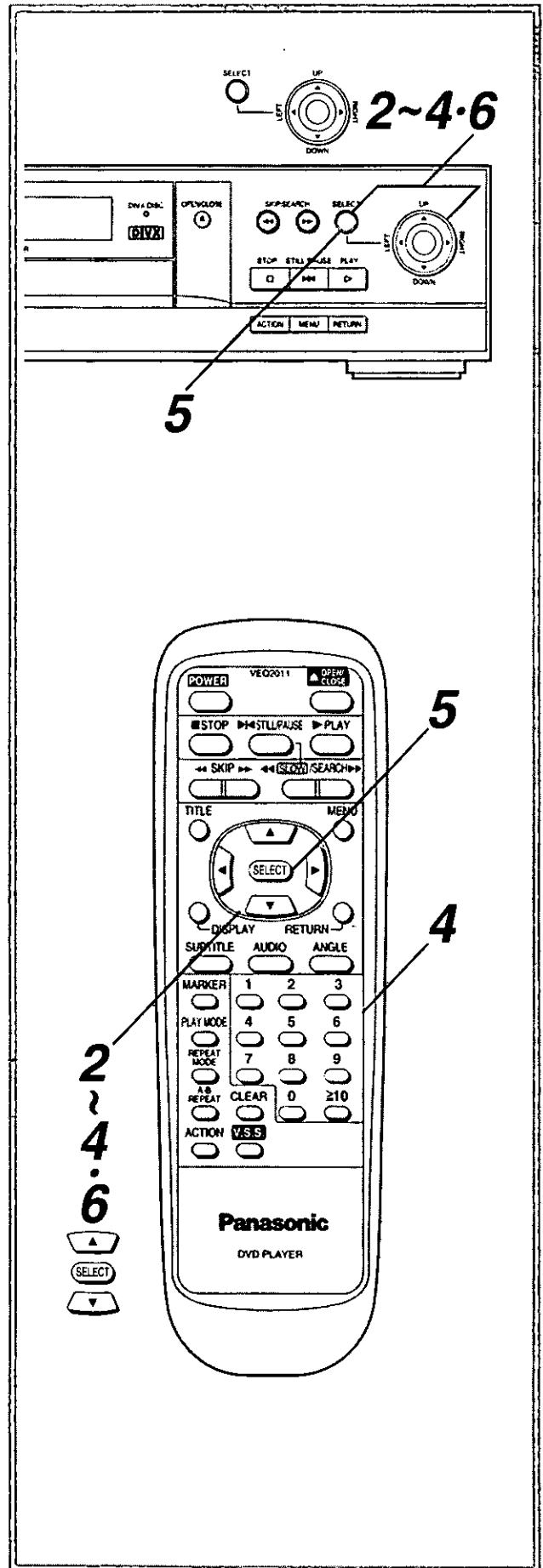

Setting the parental levels

DIVX

Restricting rental activity

You may wish to prevent children, roommates, or house guests from charging additional viewing to your credit/debit card account. To prevent this, you need to restrict all additional viewing activity. With this additional viewing activity restricted, you must enter a password.

- 1 Follow the instructions for "Accessing the 'PLAYER SETTINGS' screen" on page 62. The "PLAYER SETTINGS" screen is displayed.

- 2 Press **▲/▼** to select "Set/Change Viewing Restrictions", then press **SELECT**. The "SET VIEWING RESTRICTIONS" screen is displayed.

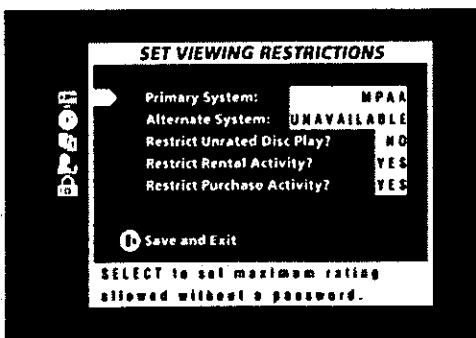

- 3 Press **▲/▼** to select "Restrict Rental Activity?", then press **SELECT**. The "PASSWORD REQUIRED" (or "SET PASSWORD") screen is displayed.

- 4 Enter your current password (or set your new password), then press **SELECT**. (See pages 63–65.) The "SET VIEWING RESTRICTIONS" screen reappears with the "Restrict Rental Activity?" selected.

- 5 Press **SELECT** to change the "NO" to "YES".
 - If you do not want to set the restrictions, press **SELECT** to change the "YES" to "NO".

- 6 When you are finished setting, press **▲/▼** to select "Save and Exit", then press **SELECT**.

Setting is saved and the "PLAYER SETTINGS" screen reappears.

To return to the previous screen

Press **▲/▼** to select "Exit" or "Return", then press **SELECT**.

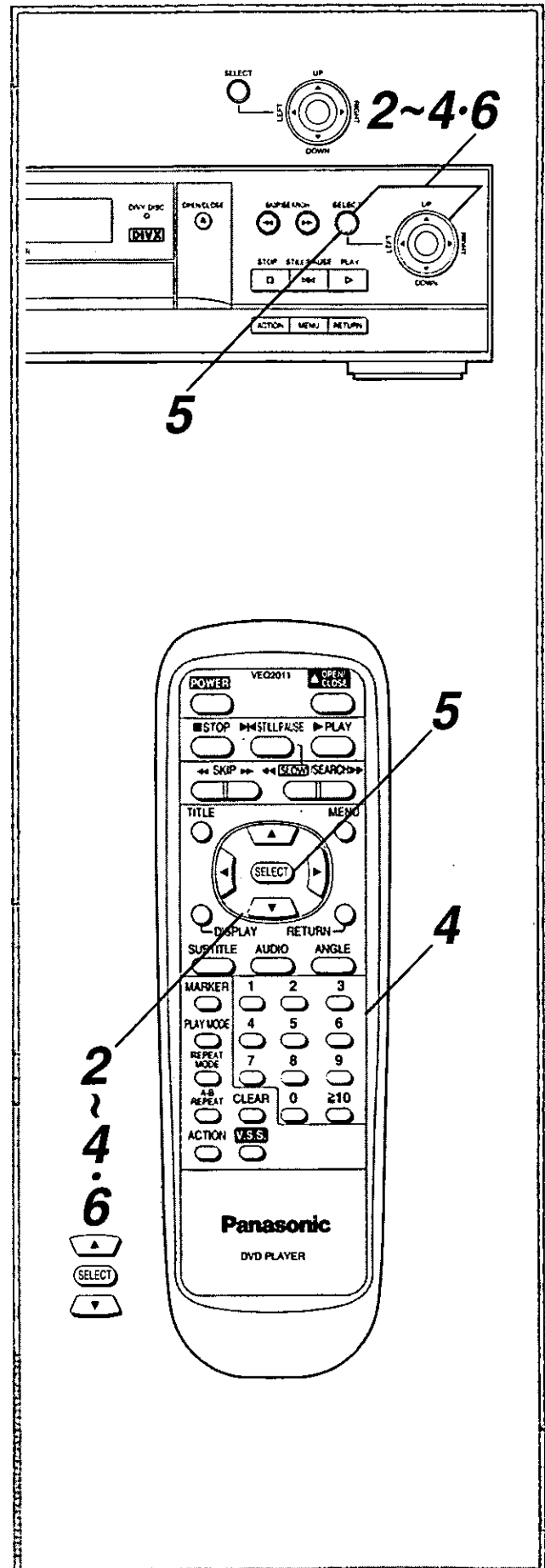

Setting the parental levels

DIVX

Restricting purchase activity

You may wish to prevent children, roommates, or house guests from converting discs to DivxSilver on your credit/debit card account. To prevent this, you need to restrict all purchase activity. With purchase activity restricted, you must enter a password to initiate DivxSilver conversions.

- 1 Follow the instructions for "Accessing the 'PLAYER SETTINGS' screen" on page 62. The "PLAYER SETTINGS" screen is displayed.

- 2 Press **▲/▼** to select "Set/Change Viewing Restrictions", then press **SELECT**. The "SET VIEWING RESTRICTIONS" screen is displayed.

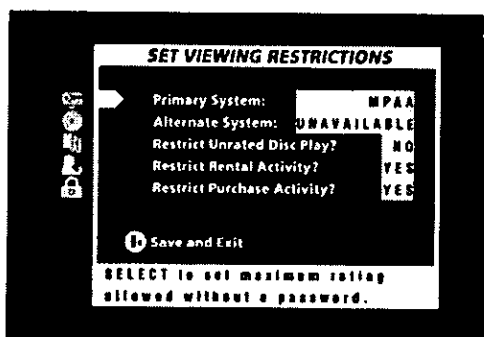

- 3 Press **▲/▼** to select "Restrict Purchase Activity?", then press **SELECT**. The "PASSWORD REQUIRED" (or "SET PASSWORD") screen is displayed.

- 4 Enter your current password (or set your new password), then press **SELECT**. (See pages 63–65.) The "SET VIEWING RESTRICTIONS" screen reappears with the "Restrict Purchase Activity?" selected.

- 5 Press **SELECT** to change the "NO" to "YES".
 - If you do not want to set the restrictions, press **SELECT** to change the "YES" to "NO".

- 6 When you are finished setting, press **▲/▼** to select "Save and Exit", then press **SELECT**.

Setting is saved and the "PLAYER SETTINGS" screen reappears.

To return to the previous screen

Press **▲/▼** to select "Exit" or "Return", then press **SELECT**.

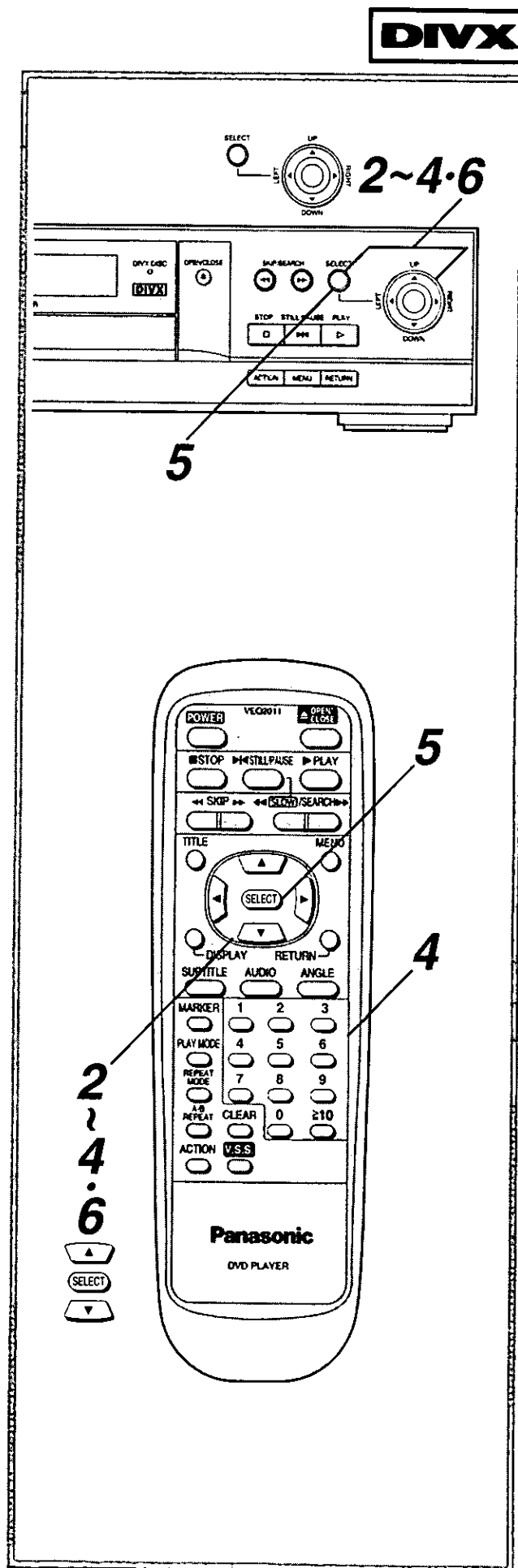

Setting a dialing prefix



Setting a dialing prefix

To connect to Divx, it may be necessary to dial a number or set of numbers (Dialing Prefix) to get to an outside phone line. For instance, many office phone lines require a caller to dial "9" to call outside the office. If this situation applies to you, please follow the instructions below to set your own dialing prefix.

1 Follow the instructions for "Accessing the 'PLAYER SETTINGS' screen" on page 62. The "PLAYER SETTINGS" screen is displayed.

2 Press ▲/▼ to select "Set/Erase Dialing Prefix", then press SELECT. The "SET DIALING PREFIX" screen is displayed.

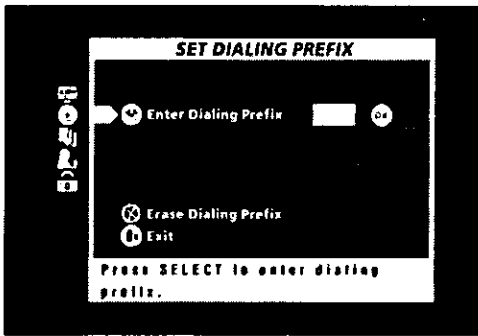

3 Press SELECT to move the pointer into the "Enter Dialing Prefix" entry field, then use the numeric buttons to enter your dialing prefix.

-OR-

If your dialing prefix requires a * (pause)

Press ▲/▼.

- Press ▲ to increase the numbers.
- Press ▼ to decrease the numbers.
- Press ► to move one character to the right.
- Press ◀ to move one character to the left.

Then press SELECT.

4 When you are finished setting, press ▲/▼ to highlight "Exit", then press SELECT.

Setting is saved and the "PLAYER SETTINGS" screen reappears.

To return to the previous screen

Press ▲/▼ to select "Exit" or "Return", then press SELECT.

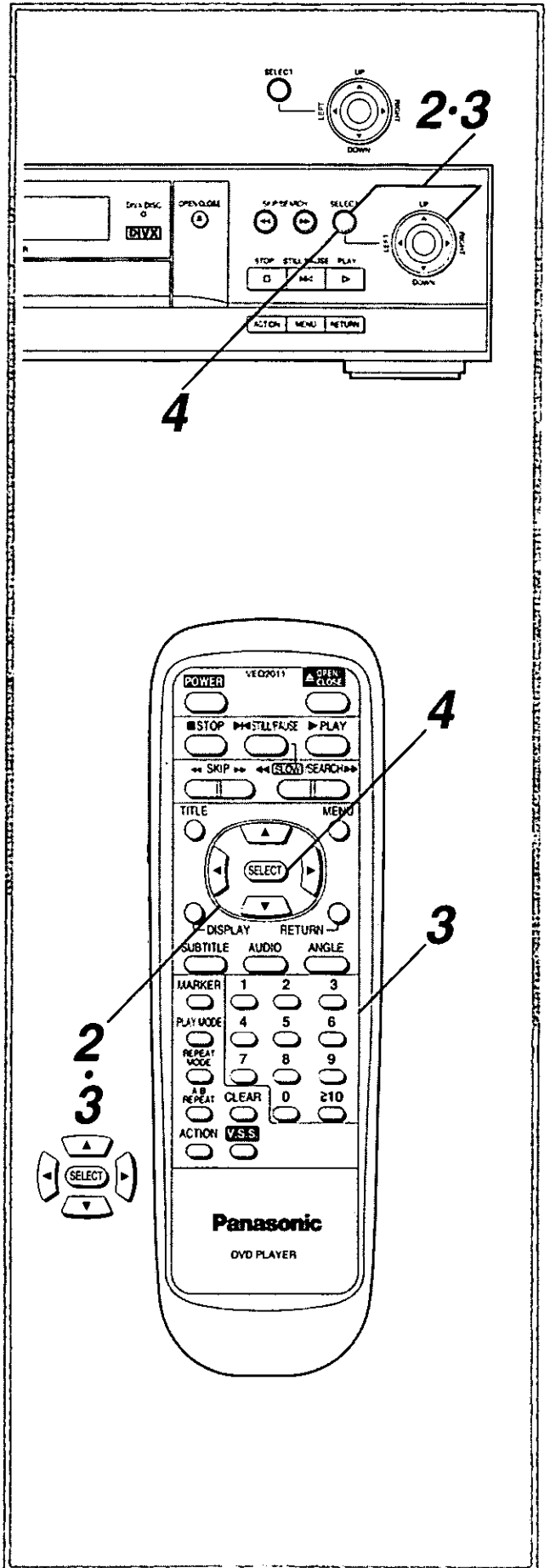

Setting a dialing prefix

DIVX

Erasing a dialing prefix

- 1 Follow the instructions for “Accessing the ‘PLAYER SETTINGS’ screen” on page 62. The “PLAYER SETTINGS” screen is displayed.
- 2 Press **▲/▼** to select “Set/Erase Dialing Prefix”, then press **SELECT**. The “SET DIALING PREFIX” screen is displayed.

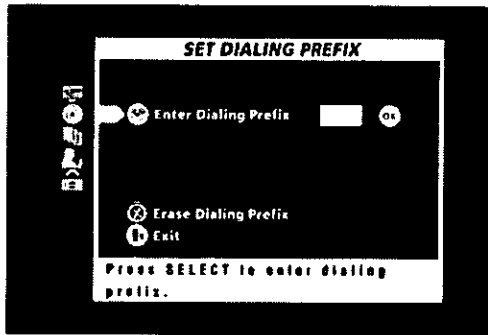

- 3 Press **▲/▼** to select “Erase Dialing Prefix”, then press **SELECT**. The dialing prefix in the entry field disappears and the pointer moves to the “Exit”.

- 4 When finished, press **SELECT**.

The “PLAYER SETTINGS” screen reappears.

To return to the previous screen

Press **▲/▼** to select “Exit” or “Return”, then press **SELECT**.

For your reference:

- The data field is designed for the entry of up to 9 characters.

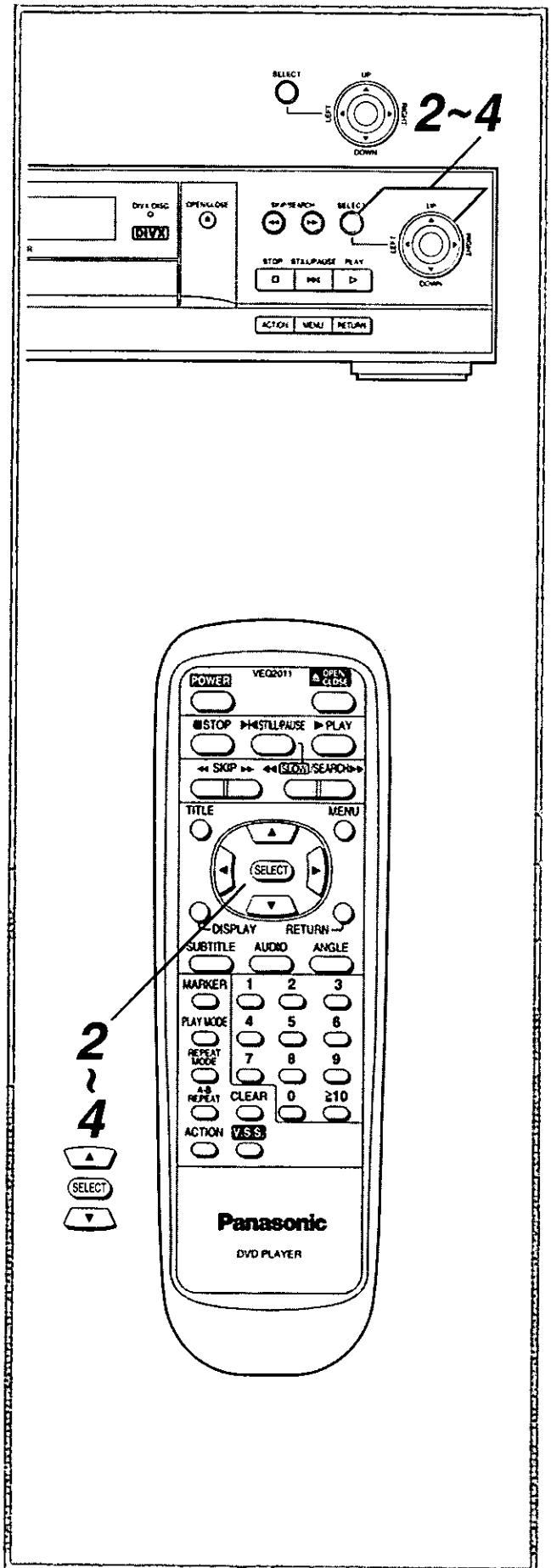

Calling for support

If your player has a system problem, you may be instructed to call the Divx Customer Service Center (see "Troubleshooting" on pages 78 and 79).

The number for the Divx Customer Service Center is 1-888-456-DIVX (1-888-456-3489).

This, and other important information, is listed on the "CUSTOMER SERVICE" screen in the "DIVX SETUP" screen.



Calling for system support

Before calling the toll-free customer service number, make sure the player is connected to a working phone line.

1 Press ACTION during play or in the stop mode.

The initial settings screen is displayed.

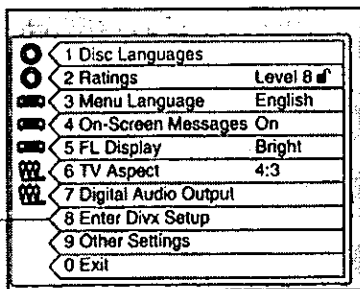

2 Press ▲/▼ to select "8 Enter Divx Setup", then press SELECT.

The "DIVX SETUP" screen is displayed.

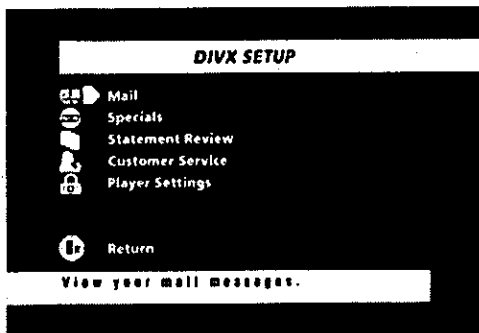

3 Press ▲/▼ to select "Customer Service", then press SELECT.

The "CUSTOMER SERVICE" screen similar to the one right (E) appears.

4 Call Divx at the toll-free number shown on your screen. (1-888-456-DIVX) (1-888-456-3489)

2·3

A

Toll-free Number for Divx Customer Service Center

The Customer Service Associate may ask for your **Player ID**, located here.

Your **Divx Account Number** is located here.

B

The Customer Service Associate may ask you to select this button. This will verify that your player is installed correctly.

Give this **Reference Number** to the Customer Service Associate (if displayed).

The Customer Service Associate (CSA) may ask you to enter a **Key-Code** to initiate the support function. The key-code entry area will appear here.

Disc handling and maintenance

Handling precautions

- Hold the disc by the edges so the surface will not be soiled with fingerprints. **(A)**
Fingerprints, dirt and scratches can cause skipping and distortion.
- Do not write on the label side with a ball-point pen or other writing utensils.
- Do not use record cleaning sprays, benzene, thinner, static electricity prevention liquids or any other solvent.
- Be careful not to drop or bend the disc.
- Do not install more than 1 disc on the disc tray.
- Do not try to close the disc tray when the disc is not installed properly. **(B)**
- Be sure to store the disc in its exclusive case when not in use.
- Pay special attention not to soil the area (shown in **C**) on the opposite side to the printed title side of the Divx Video Disc with fingerprints or scratches.
Otherwise, playback of the Divx Video Disc may not be possible.
When this area is soiled with fingerprints or scratches, wipe the area gently. (See below.)

If the surface is soiled **D**

Wipe gently with a soft, damp (water only) cloth.
When wiping discs, always move the cloth from the center hole toward the outer edge.
(If you wipe the discs using a circular motion, circular scratches are likely to occur, which will cause noise.)

If the disc is brought from a cold to a warm environment, moisture may form on the disc

Wipe this moisture off with a soft, dry, lint-free cloth before using the disc.

Improper disc storage

You can damage discs if you store them in the following places:

- Areas exposed to direct sunlight
- Humid or dusty areas
- Areas directly exposed to a heat outlet or heating appliance

Discs which cannot be played with this player

- DVD with Region No. other than "1" or "ALL"
- Disc of PAL system
- Video CD
- DVD-ROM
- DVD-R/DVD-RAM
- CD-ROM
- CDV
- CD-G
- CD-RW
- DVD+RW
- CVD
- SVCD
- Do not try to play Photo CD or CD-R.
(Otherwise, data on the disc may be damaged.)
etc.

Maintenance

- Be sure to press POWER to turn the power off and disconnect the AC cord before maintaining the player.
- Wipe this player with a dry, soft cloth.
If the surfaces are extremely dirty, wipe clean with a cloth which has been dipped in a weak soap-and-water solution and wrung out thoroughly, and then wipe again with a dry cloth.
- Never use alcohol, benzene, thinner, cleaning fluid or other chemicals. And do not use compressed air to remove dust.

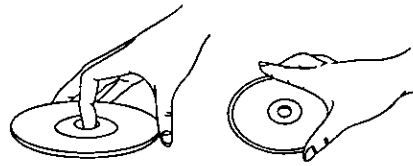
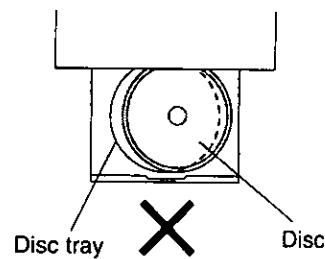
A**B****C**

Do not soil this area with fingerprints or scratches.

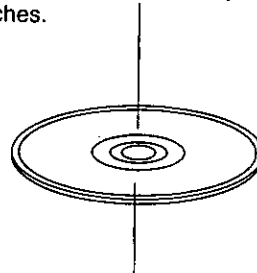

Opposite side to the printed title side

D

Troubleshooting

Before requesting service for this player, check the chart below for a possible cause of the problem you are experiencing. Some simple checks or a minor adjustment on your part may eliminate the problem and restore proper operation.

If you are in doubt about some of the check points, or if the remedies indicated in the chart do not solve the problem, consult your dealer for instructions.

[Consult PASC Authorized Servicers for detailed instructions or call 1-888-PANA-DVD (1-888-726-2383) or visit our home address www.panasonic.com/dvd for the address of an authorized factory servicer.]

Symptom (Common)	Remedy
No power.	Insert the AC plug securely into the power outlet.
Power turns itself off.	The power is automatically turned off after approx. 30 minutes have elapsed in the stop mode (auto power-off function). Turn the power back on.
<ul style="list-style-type: none"> ● Play fails to start even when PLAY is pressed. ● Play starts but then stops immediately. 	<ul style="list-style-type: none"> ● Condensation has formed: wait about 1 to 2 hours to allow the player to dry out. ● This player cannot play discs other than DVDs, DIVX Video Discs and CDs. ● The disc may be dirty and may require cleaning. ● Ensure that the disc is installed with the label side up.
No picture.	<ul style="list-style-type: none"> ● Ensure that the equipment is connected properly. ● Ensure that the input setting for the TV is "Video".
<ul style="list-style-type: none"> ● No sound. ● Distorted sound. 	<ul style="list-style-type: none"> ● Ensure that the equipment is connected properly. ● Ensure that the input settings for the TV and stereo system are correct.
Picture is distorted during rapid advance or rapid reverse.	The picture will be somewhat distorted at times: this is normal.
No rapid advance (or rapid reverse) play.	Some discs may have sections which prohibit rapid advance (or rapid reverse).
No 4:3 (16:9) picture.	Choose the correct setup "6 TV Aspect" item which matches the TV set used.
No on-screen display.	The "Off" setting is selected for "4 On-Screen Messages": select "On".
No operations can be performed with the remote control unit.	<ul style="list-style-type: none"> ● To conserve power, the player is automatically set to the standby mode after approx. 30 minutes have elapsed in the stop mode (Auto power-off function). Turn the power back on. ● Check the batteries are installed with the correct polarities (+ and -). ● The batteries are depleted: replace them with new ones. ● Point the remote control unit at the remote control sensor and operate. ● Operate the remote control unit at a distance of not more than 23 feet (7 meters) from the remote control sensor. ● Remove the obstacles between the remote control unit and remote control sensor.
No key operation (by the main unit and/or the remote control unit) is effective.	<ul style="list-style-type: none"> ● Some operations may be prohibited by the disc. ● Press POWER to turn the power OFF and then back to ON. Alternatively, press POWER to turn the power off, disconnect the AC power plug, and then re-connect it. (The player may not be operating properly due to lightning, static electricity or some other external factor.)
On-Screen Menu Icons not displayed or only partially displayed on the TV Screen.	Select the appropriate TV screen type by consulting the operating instruction manual for the TV.
If you cannot solve your problem.	Call our Panasonic Customer Call Center at 1-888-PANA-DVD (1-888-726-2383) or visit our home address www.panasonic.com/dvd for further assistance.

Troubleshooting

Symptom [DVD]	Remedy
Play does not start even when title is selected.	Confirm the "2 Ratings" setting.
Audio soundtrack and/or subtitle language is not the one selected at the initial settings.	If the audio soundtrack and/or subtitle language does not exist on the disc, the language selected at the initial settings will not be seen/heard.
The menu is displayed in French (example).	The setup "Menus" of "1 Disc Languages" is set to French: select English.
No subtitles.	<ul style="list-style-type: none"> • Subtitles appear only with discs which contain them. • Subtitles are cleared from the TV monitor. Perform the steps on page 31 to display the subtitles.
Alternative audio soundtrack (or subtitle) languages fail to be selected.	<ul style="list-style-type: none"> • An alternative language is not selected with discs which do not contain more than one language. • In the case of some discs, the alternative language cannot be selected by operating the AUDIO or SUBTITLE button. Try selecting it from the DVD menu if one is available.
Angle cannot be changed.	This function is dependent on software availability. Even if a disc has a number of angles recorded, these angles may be recorded for specific scenes only (when the "ANGLE" lights up on the player's display).
Reset all the settings to Factory preset.	While the player is in the stop mode, hold the player's ◀◀ SKIP button and the STILL/PAUSE button down simultaneously and then hold the POWER button down for longer than 3 seconds (until "Initialized" disappears from the TV monitor). All initial settings will return to the default values.

Symptom [DIVX]	Remedy
The error message "Error Reading disc. See Operating Instructions" appears on the TV monitor.	The data reading error occurs in the Divx Video Disc. Open and close the disc tray or clean the disc. Contact Divx Customer Service Center at 1-888-456-DIVX.
The error message "System Error. Maintenance Required." appears on the TV monitor.	This indicates an error in the Divx function board. Contact Divx Customer Service Center at 1-888-456-DIVX.
Won't playback Divx Video Discs, but will play non-Divx discs.	<ul style="list-style-type: none"> • The account has not been setup. Call Divx Customer Service Center. • The phone line has not been continuously connected. Connect the phone line to the player, or follow the instructions on any error message displayed.
The player says Divx Video Disc is not available in my area.	The movie studio has not released the movie for rental or purchase in the region where you live.
Divx will not connect out.	<ul style="list-style-type: none"> • The phone service is not active. Call the telephone company to connect your line. • Ensure that the phone line is connected to the player. • Someone else may be on the phone. The phone may not be used for regular calls at the same time you are connecting with Divx. • If you are using a "Messaging Service" from the telephone company, clear all messages. • Your telephone line may require a dialing prefix. Follow the instructions on "Setting a dialing prefix" on page 73.
Screen freezes while the player is calling Divx.	Someone may have picked up the phone. Player needs to be reset. Unplug the unit, wait ten seconds, then plug back in.
Toll-free number, account number, player ID number are missing from Initialization screen.	Player needs to be reset. Unplug the unit, wait ten seconds, then plug back in. Then, contact Divx by calling 1-888-456-DIVX.

Symptom [DIVX]	Remedy
Playback is not possible.	The area around the center hole of the disc is soiled with fingerprints or scratches. Wipe the area gently with a soft, damp (water only) cloth.
No messages.	There is no mail. Ensure that the phone line is connected to the player.
Mail message won't erase.	<ul style="list-style-type: none"> • Player needs to be reset. Unplug the unit, wait ten seconds, then plug back in. • Call 1-888-456-DIVX.
Mail or "Specials" message has disappeared.	<ul style="list-style-type: none"> • Special has expired. • Mailbox may be full; previous message was deleted. Review your mail periodically. Delete messages that are out-of-date so that new messages can be viewed.
There are no statements on the "Statement" screen.	<ul style="list-style-type: none"> • If it has not been more than one month since your account has been open, your statement will arrive after the end of the statement closing date. • Ensure that the phone line is connected to the player.
If you have billing or other questions.	Call 1-888-456-DIVX. (1-888-456-3489)

Self-diagnosis display function

When an error or trouble is detected during operation, a service number appears in the display window. When a service number has appeared, check out the details given below.

Service number	Player status	Remedy
U11	Disc is dirty.	Wipe the disc clean.
H □ □	Trouble is likely to have occurred. The number following "H" differs depending on the status of the player.	<p>Press POWER to turn the power OFF and then back to ON. Alternatively, press POWER to turn the power off, disconnect the AC plug, and then re-connect it.</p> <p>If the service number fails to be cleared even when the remedial action is taken, ask for the service engineer to repair the player.</p>

To clear the passwords (both for DIVX and DVD)

While the player is in the stop mode, hold the player's **SKIP** button and the **ACTION** button down simultaneously and then hold the **POWER** button down for longer than 3 seconds ("PASSWORD CLEARED" is displayed on the player's display).

PLEASE NOTE:

The password will allow only authorized users to access restricted functions such as parental controls, Divx rental activity and purchase of Divx unlimited play. The key sequence described here enables you to unlock the player should your password be lost or forgotten. Please remove this information and keep it in a secure place.

Specifications

Power requirements: AC 120 V, 60 Hz
Power consumption: 20 W (approx. 4.5 W when power is OFF using either the power button or the remote control unit)

Signal system: NTSC
Weight: 7.7 lbs. (3.5 kg)
Dimensions: 16⁵/₁₆" (W) × 11⁷/₁₆" (D) × 3¹/₂" (H)
[430 (W) × 290 (D) × 87.5 (H) mm]
(excluding protrusions)

Operating temperature range:
+41 to +95°F (+5 to +35°C)

Operating humidity range:
5 to 90% (no condensation)

Discs played:

(1) DVD-VIDEO disc

- 5" (12 cm) single-sided, single-layer
- 5" (12 cm) single-sided, dual-layer
- 5" (12 cm) double-sided, single-layer
- 3" (8 cm) single-sided, single-layer
- 3" (8 cm) single-sided, dual-layer
- 3" (8 cm) double-sided, single-layer

(2) Divx Video disc

- 5" (12 cm) single-sided, single-layer
- 5" (12 cm) single-sided, dual-layer
- 5" (12 cm) double-sided, single-layer

(3) Compact disc (CD-DA)

- 5" (12 cm) disc
- 3" (8 cm) disc

S video output:

Y output level: 1 Vp-p (75Ω)
C output level: 0.286 Vp-p (75Ω)
Output connector: S terminal
Number of connectors: 1 system

Video output:

Output level: 1 Vp-p (75Ω)
Output connector: Pin jack
Number of connectors: 2 systems

Audio output:

Output level: 2 Vrms (1 kHz, 0 dB)
Output connector: Pin jack
Number of connectors:
5.1ch mixed output (2ch): 2 systems

Audio signal output characteristics:

- (1) Frequency response:
 - DVD (linear audio):
2 Hz–22 kHz (48 kHz sampling)
2 Hz–44 kHz (96 kHz sampling)
 - CD audio:
2 Hz–20 kHz (EIAJ)
- (2) S/N ratio:
 - CD audio: 115 dB (EIAJ)
- (3) Dynamic range:
 - DVD (linear audio): 99 dB
 - CD audio: 97 dB (EIAJ)
- (4) Total harmonic distortion:
 - CD audio: 0.003% (EIAJ)

Digital audio output:

Optical digital output: Optical connector
Coaxial digital output: Pin jack

PHONES jack: Stereo, 1/4" (6.3 mm) jack

LINE jack (Modular jack):

USOC* RJ11C connector

*Universal Service Order Code

Pickup: Wave length: 655 nm
Laser power: CLASS II

Specifications are subject to change without notice.
Weight and dimensions are approximate.

Product service

Do not attempt to remove the cover(s) or repair the player yourself. Refer servicing to qualified personnel only.

Product information

For product service, product information or assistance with product operation, refer to the service center directory.

If you ship the product

Carefully pack and send it prepaid, adequately insured and preferably in the original carton. Attach a postage-affixed letter, detailing the complaint, to the outside of the carton. *DO NOT send the product to the Executive or Regional Sales offices. They are NOT equipped to make repairs.*

Definition of terms

Angle

Recorded onto some DVD or Divx Video Discs are scenes which have been simultaneously shot from a number of different angles (the same scene is shot from the front, from the left side, from the right side, etc.). With such discs, the ANGLE button can be used to view the scene from different angles.

Chapter number

These numbers are recorded on DVD or Divx Video Discs. A title is subdivided into many sections, each of which is numbered, and specific parts of video presentations can be searched quickly using these numbers.

DVD

This refers to a high-density optical disc on which high-quality pictures and sound have been recorded by means of digital signals. Incorporating a new video compression technology (MPEG II) and high-density recording technology, DVD enables esthetically pleasing full-motion video to be recorded over long periods of time (for instance, a whole movie can be recorded).

DVD has a structure consisting of two 0.6 mm thin discs which are adhered to each other. Since the thinner the disc, the higher the density at which the information can be recorded, a DVD disc has a greater capacity than a single 1.2 mm thick disc. Since the two thin discs are adhered to each other, there is the potential to achieve double-sided play sometime in the future for even longer duration of play.

Field

Half of the video information (video signal) in a frame is called a field. With conventional TV systems, a single frame (a single screen) consists of two fields.

Field Still

Only one field (half of the video information) is displayed on the TV screen, so the apparent resolution is low. However, there is no blurring on the screen.

Frame

Individual images in a video or on the TV are called frames.

Frame Still

The two fields are displayed in alternation on the TV screen, so the image is blurry. However, the image quality is better than field images.

Subtitles

This is the appearance of the dialogue at the bottom of the screen which are prerecorded on some DVD or Divx Video Discs.

Time number

This indicates the play time which has elapsed from the start of a disc or a title. It can be used to find a specific scene quickly. (It may not work with some discs.)

Title number

These numbers are recorded on DVD discs. When a disc contains two or more movies, these movies are numbered as title 1, title 2, etc.

Track number

These numbers are assigned to the tracks which are recorded on CDs. They enable specific tracks to be located quickly.

DIVX glossary of terms

Additional Viewing Period

After the initial viewing period is over, put the Divx Video Disc back on your video library shelf. If at any time you would like to see the movie again, simply purchase an additional viewing period using your remote control unit.

Divx Mail

You can see if you have Divx new mail to read. Keep up-to-date with news about Divx enhancements and other developments.

Divx Specials

When you select "Specials" with your remote control unit, you can view special offers, promotions, or even contests directly from the motion picture studios. Learn about special surprises such as discounts on purchases of additional viewing periods or special extended viewing periods.

Divx Video Disc

A specially encrypted DVD that is priced about the same as a new release VHS rental. A 48-hour (two day) viewing period is included in the purchase price of the disc. A Divx Video Disc brings you several breakthrough features.

- ✓ View movies in your home with incredible convenience and accessibility.
- ✓ Watch the movie you want to watch, when you want to watch it.
- ✓ You don't have to return the disc.

DivxSilver

If it's a movie you want to add to your permanent collection, you can upgrade the Divx Video Disc to "unlimited viewing" by simply pressing a button on your remote control unit.

Initial Viewing Period

A Divx term for the purchase of a Divx Video Disc. Typically the price you pay for a new Divx Video Disc will include two days of unrestricted viewing time.

And best of all, the viewing period doesn't start until YOU want to watch the movie... tonight, tomorrow, or two months from now. It's up to you.

Modem

A communication device built in to your Divx-enhanced DVD player which allows out home office to exchange information with you such as Divx mail and Divx specials. Follow-up rental and purchase activity is also exchanged for billing purposes. You simply connect your player to your telephone jack. There is no need for a separate telephone line.

Video Library

Build an extensive "video library" over time at extremely economical prices. Pick up several movie titles at one time; put them on your video library shelf. Begin your "rental" viewing period whenever you decide to play a disc. You can also trade them with friends and family who have Divx-enhanced DVD players.

Información para su seguridad

Nota:

Este aparato sólo puede utilizarse en lugares donde la fuente de alimentación sea de 120 V CA, 60 Hz. No se puede utilizar en otros lugares.

¡ADVERTENCIA!

EL DVD/DIVX/CD PLAYER ES UN PRODUCTO LÁSER CLASE I. SIN EMBARGO, ESTE DVD/DIVX/CD PLAYER UTILIZA UN RAYO LÁSER VISIBLE QUE PUEDE CAUSAR UNA EXPOSICIÓN PELIGROSA A SU RADIACIÓN SI SE LE MIRA DIRECTAMENTE. ASEGÚRESE DE UTILIZAR CORRECTAMENTE EL REPRODUCTOR, COMO SE INDICA EN LAS INSTRUCCIONES.

CUANDO ENCHUFE ESTE APARATO A UNA TOMA DE CORRIENTE, NO SE ACERQUE A LA ABERTURA DE LA BANDEJA DEL DISCO NI A OTRAS ABERTURAS PARA MIRAR EL INTERIOR DE ESTE REPRODUCTOR.

EL USAR LOS CONTROLES, HACER LOS REGLAJES O LOS PASOS REQUERIDOS EN FORMA DIVERSA DE LA AQUÍ EXPUESTA PUEDE REDUNDAR EN EXPOSICIÓN PELIGROSA A LA RADIACIÓN.

NO ABRA LAS TAPAS NI HAGA REPARACIONES USTED MISMO. EN CASO DE PRODUCIRSE ANOMALÍAS SOLICITE AYUDA DE PERSONAL CUALIFICADO.

¡AVISO!

PARA REDUCIR EL RIESGO DE INCENDIOS O SACUDIDAS ELÉCTRICAS, NO EXPONGA ESTE EQUIPO A LA LLUVIA NI A LA HUMEDAD.

PARA REDUCIR EL RIESGO DE INCENDIOS, SACUDIDAS ELÉCTRICAS O CAUSAR MOLESTAS INTERFERENCIAS, UTILICE SOLAMENTE LOS ACCESORIOS RECOMENDADOS.

¡ESTE APARATO HA SIDO DISEÑADO PARA FUNCIONAR CONTINUAMENTE!

¡ADVERTENCIA!

PARA IMPEDIR SACUDIDAS ELÉCTRICAS, NO UTILICE ESTA CLAVIJA (POLARIZADA) CON UN CABLE DE EXTENSIÓN, RECEPTÁCULO U OTRA TOMA DE ALIMENTACIÓN A MENOS QUE SUS PATILLAS PUEDAN INSERTARSE COMPLETAMENTE EVITANDO QUE QUEDEN EXPUESTAS.



AVISO

**PELIGRO DE SACUDIDA ELÉCTRICA
NO ABRIR**



ADVERTENCIA: PARA REDUCIR EL RIESGO DE QUE SE PRODUZCAN SACUDIDAS ELÉCTRICAS, NO quite la cubierta (o el panel posterior). EN EL INTERIOR NO HAY PARTES QUE PUEDA REPARAR EL USUARIO. SOLICITE EL TRABAJO DE SERVICIO AL PERSONAL DE SERVICIO CUALIFICADO.



El símbolo del rayo con punta de flecha, en el interior de un triángulo equilátero, tiene la finalidad de avisar al usuario de la presencia de "tensiones peligrosas" sin aislar en el interior de la caja del aparato que pueden ser de suficiente magnitud como para constituir un riesgo de sacudida eléctrica para las personas.



El signo de exclamación, en el interior de un triángulo equilátero, tiene la finalidad de avisar al usuario de la presencia de importantes instrucciones de funcionamiento y mantenimiento (servicio) en el manual que acompaña al aparato.

NOTA DE LA FCC (1):

Este equipo ha sido probado y ha demostrado cumplir con los límites para dispositivos digitales de la Clase B, de acuerdo con el Apartado 15 de las Normas de la FCC. Estos límites han sido diseñados para proporcionar una protección razonable contra interferencias perjudiciales en una instalación residencial. Este equipo genera, utiliza y puede radiar energía radioeléctrica y, si no se instala y utiliza de acuerdo con las instrucciones, puede causar una interferencia perjudicial en las comunicaciones por radio. Sin embargo, no existe garantía de que no se produzcan interferencias en una instalación particular. Si este equipo causa una interferencia perjudicial en la recepción de la radio o del televisor, lo que se puede determinar apagando y encendiendo el equipo, al usuario se le recomienda intentar eliminar las interferencias tomando una, o más, de las medidas siguientes:

- Cambie la orientación o el lugar de instalación de la antena.
- Aumente la separación entre el equipo y el receptor.
- Conecte el equipo a una toma de corriente cuyo circuito no sea el mismo que el de la toma a la que está conectado el receptor.
- Consulte con su concesionario o con un técnico con experiencia en radio/televisión para que le ayude.

Aviso de la FCC:

Para cumplir de forma continuada con las normas de la FCC, siga las instrucciones de instalación adjuntas y utilice solamente cables blindados cuando conecte otros aparatos. Además, cualquier cambio o modificación que no esté aprobado expresamente por el responsable de que se cumplan las normas podría anular la autorización que el usuario tiene para utilizar este equipo.

FCC NOTE (2):

Norma de la Comisión Federal de Comunicaciones (FCC)

Parte 68—

Declaración sobre el Equipo;

Este equipo ha sido fabricado de acuerdo a las normas establecidas en la Parte 68 de las Reglas de la FCC. En la parte posterior de este equipo se encuentra una etiqueta que contiene, entre otras informaciones, el número de registro FCC, el Número de Equivalencia del Sonido de Timbre (REN) y el tipo de enchufe USOC para este equipo. Usted deberá proporcionar esta información si su empresa de servicio teléfono lo requiere.

Este equipo está provisto de un código y un enchufe modular que están de acuerdo a las normas de la FCC. Este equipo está diseñado para ser conectado a una red telefónica o a una infraestructura de cable utilizando un enchufe modular, el cual está de acuerdo a la Parte 68. Ver las instrucciones para su instalación en para más detalles. El REN es útil para determinar la cantidad de equipos que usted puede conectar a su línea telefónica y que suenen cuando su número de teléfono sea marcado. En casi todas las áreas el número total de equipos conectados a la línea no debe exceder de cinco (5.0). Para cerciorarse del número de equipos que se pueden conectar a su línea, es decir, para determinar el número máximo de REN, usted debe contactar la compañía de teléfono local y preguntarles al respecto. Si su equipo telefónico causa algún daño a la red telefónica, la compañía telefónica podría discontinuar su servicio temporalmente. Si es posible, ellos le notificarán por adelantado, pero si esto no es posible, le notificarán tan pronto como sea posible. También, se le notificará su derecho a reclamar ante la FCC, si usted considera que es necesario.

Su compañía telefónica podrá hacer algunos cambios en sus instalaciones, equipos u operaciones o procedimientos que podría afectar el funcionamiento de su equipo. En caso de que esto ocurra, se le notificará por adelantado para darle la oportunidad de mantener su servicio telefónico ininterrumpido.

Si usted tiene problemas con este equipo telefónico, contacte a Divx al **1-888-456-DIVX** para obtener información sobre dónde obtener servicios de reparación. La compañía telefónica podría pedirle que desconecte su equipo de la red hasta que se resuelva el problema, o hasta que usted esté seguro de que su equipo funciona bien. Este equipo no funcionará con equipo telefónico operado con monedas provisto por la compañía de teléfono. La conexión a líneas pagas está sujeto a tarifas reguladas por el Estado.

Instalación:

Este equipo está equipado con un enchufe del Código de Orden de Servicio Universal (USOC) : **RJ11C**.

Precauciones

Lea atentamente estas instrucciones antes de poner este aparato en funcionamiento.

■ Protección del cable de alimentación

Para evitar fallos en el funcionamiento del aparato, y como protección contra sacudidas eléctricas, incendios o lesiones personales, tenga en cuenta los puntos siguientes.

- Sujete firmemente la clavija cuando conecte o desconecte el cable de alimentación de CA de este aparato.
- No conecte ni desconecte el cable de alimentación de CA cuando sus manos estén mojadas.
- Mantenga el cable de alimentación de CA alejado de aparatos de calefacción.
- Nunca ponga un objeto pesado encima del cable de alimentación de CA.
- No trate de reparar o alterar el cable de alimentación de CA de ninguna manera.
- Quite a intervalos regulares el polvo, la suciedad, etc. de la clavija.
- Si el aparato se ha caído o se ha estropeado de cualquier otra forma, desconecte la alimentación y el cable de alimentación de CA.
- Si el aparato produce humo, malos olores o ruidos, desconecte la alimentación y el cable de alimentación de CA.

■ Ubicación

Evite poner el aparato en:

- lugares expuestos a la luz directa del sol o a radiadores de calefacción, o en el interior de automóviles cerrados
- lugares de alta temperatura [más de 95°F (35 grados)] o alta humedad (más de 90 por ciento)
- mucho polvo
- vibraciones, impactos o donde la superficie esté inclinada. las partes internas podrían estropearse seriamente.

■ Periodos en los que no se utiliza el aparato

Ponga el aparato en el modo de alimentación en espera cuando no lo utilice. Cuando no lo utilice durante un largo periodo de tiempo, el aparato deberá ser desconectado de la toma de corriente.

■ No introduzca los dedos ni otros objetos

- Es peligroso, y puede causar serios daños al aparato, tocar las piezas internas del aparato. No intente desmontarlo.
- No ponga ningún objeto extraño en la bandeja del disco.

■ Aléjelo del agua/imanes.

- Aparte el aparato de jarrones de flores, bañeras, fregaderos, etc. Si se derrama líquido en el aparato pueden producirse serias averías.
- Nunca acerque objetos magnéticos tales como altavoces a este aparato.

■ Instalación

- Ponga el aparato en posición horizontal y no coloque nada pesado sobre él.
- No coloque el aparato sobre un amplificador u otro equipo que pueda calentarse.

■ Condensación

La humedad se puede formar en las lentes en los casos siguientes:

- Inmediatamente después de encender una calefacción.
- En una sala con vapor o muy húmeda.
- Cuando el aparato se traslade desde un lugar frío hasta otro cálido. Si se forma humedad en el interior de este aparato, éste quizá no pueda funcionar adecuadamente. En este caso, conecte la alimentación y espere una hora aproximadamente hasta que se evapore la humedad.

■ Si hay interferencias de ruido en el televisor mientras se recibe una emisión

Dependiendo de la condición de la recepción del televisor, la interferencia tal vez aparezca en el monitor de TV cuando usted vea un programa de televisión y este aparato se deje encendido. Esto no indica ningún fallo en el aparato ni en el televisor. Ponga el aparato en el modo de alimentación en espera para ver un programa de televisión.

Estimado cliente

Permítanos tomar esta oportunidad para agradecerle la compra de este DVD/DIVX/CD player de Panasonic.

Le sugerimos que lea atentamente estas instrucciones de funcionamiento antes de tratar de utilizar el aparato, y que tenga en cuenta las precauciones indicadas.

El número de modelo y el número de serie de este aparato se encuentran en el panel trasero del aparato. Anote estos datos en el espacio suministrado abajo y guarde este manual a modo de prueba permanente de su compra, para ayudarle a identificarlo en caso de que se lo roben.

NÚMERO DE MODELO _____
NÚMERO DE SERIE _____

Características

■ DIVX: Es una forma muy conveniente de ver películas en su hogar

Divx proporciona:

- ¡La Calidad de películas y sonido de discos digitales de video!
- ¡La Libertad de no tener que regresar las películas ni tener que pagar por retrasos!
- ¡La Disponibilidad de nuevas películas!
- ¡La Flexibilidad de ver buenas películas cuando usted lo desee!
- ¡La Conveniencia de una colección de videos propia a precios razonables!

■ DVD: una dimensión completamente nueva en diversión de vídeo/audio basta con que usted lo pida

- Los subtítulos se podrán visualizar en uno de 32 idiomas*.
- La pista de sonido se podrá escuchar en uno de 8 idiomas*.
- La función de múltiples ángulos le permite elegir el ángulo de visión de las escenas que fueron filmadas desde ángulos diferentes. (Limitado a discos DVD grabados con imágenes tomadas desde múltiples ángulos.)

*El número de idiomas grabados depende del disco.

■ Audio digital de alta calidad

- Conectando el procesador de sonido ambiental digital con decodificador dts (digital theater systems) incorporado, usted podrá disfrutar del sonido ambiental digital 5.1ch de alta calidad de los discos codificados con dts.
- Con el sonido PCM lineal de 48 kHz/16 bits a 96 kHz/24 bits se hace posible obtener un sonido de calidad más alta que la de los discos compactos de audio.

■ Muchas funciones convenientes

- Iconos de menú en pantalla para mostrar la información del disco o la información del reproductor, y proporcionar acceso a muchas de las funciones principales de este aparato.
- Reproducción de un efecto de sonido ambiental virtual aunque se encuentre conectado a un sistema estéreo de sólo 2 canales.
[DVD/DIVX Dolby Digital (AC-3) 5.1ch solamente]
- Memorización de hasta 5 escenas (marcadores)
- Fijaciones de bloqueo paternas para evitar la reproducción de discos inapropiados para algunos espectadores.
[DVD/DIVX solamente]

■ Compatible tanto con Discos de Video DIVX y Discos Compactos como con DVD

■ Formatos de discos soportados por este reproductor

El aparato podrá reproducir los discos que tengan cualquiera de las marcas siguientes:



DVD

[Disco de 3" (8 cm)/Disco de 5" (12 cm)]

Disco de Video DIVX

[Disco de 5" (12 cm)]

CD

[Disco de 3" (8 cm)/Disco de 5" (12 cm)]

■ Discos que no pueden ser reproducidos en este reproductor

- DVD con un número de la zona diferente del "1" u "ALL"
- Discos de sistema PAL
- CD de vídeo
- DVD-ROM
- DVD-R/DVD-RAM
- CD-ROM
- CDV
- CD-G
- CD-RW
- DVD+RW
- CVD
- SVCD
- No intente reproducir discos compactos de fotografías ni CD-R.
(El contenido del disco puede ser destruido.)
etc.

Accesorios



Marque e identifique los accesorios suministrados.

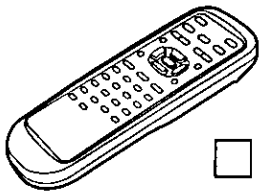

Mando a distancia 1
(Número de parte VEQ2011)

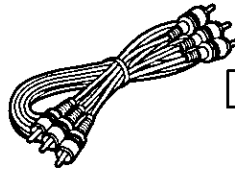

Cable de vídeo/ audio 1
(Número de parte VJA1062)

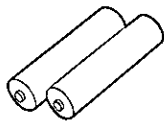

Pilas 2
para el mando a distancia [tamaño "AA"]

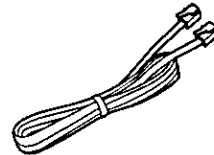

Línea de teléfono 1
(Número de parte VJA1086)

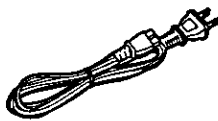

Cable de alimentación de CA 1
(Número de parte VJA1094)

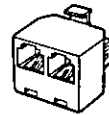

Separador de líneas de teléfono 1
(Número de parte VJS4197)

Accesorios opcionales

- Cable de vídeo S
- Cable de audio digital óptico
- Cable de audio coaxial

Para pedir accesorios, llame al Departamento de Accesorios PASC, al número 1-888-PANA-DVD (1-888-726-2383).

Índice

Preparativos:

Información para su seguridad	82
Precauciones	83
Características	84
Accesorios	85
Guía de referencia de los controles	88
Visualizador del panel delantero	90
Conexión básica	91
Conexión de audio opcionales	93
Preparación del mando a distancia	95
Conexión de auriculares	95
Cómo inscribir su lector de DVD mejorado con Divx	96
Antes de disfrutar de los DVD/Disco de Video Divx/CD	97

Operación básica:

Reproducción básica	97
• Reproducción básica para DVD/CD	97
• Parada de la reproducción	100
Salto hacia adelante o hacia atrás	100
Avance rápido (retroceso rápido)	101
Imagen fija (Pausa)	102
Avance de cuadro [DVD/DIVX solamente]	102
Reproducción a cámara lenta [DVD/DIVX solamente]	102

Operación utilizando Iconos de menú en pantalla:

Información general acerca de Iconos de menú en pantalla	103
• Procedimientos comunes	103
Descripción detallada de cada Icono de menú en pantalla	104
• Iconos de menú en pantalla para información de discos	104
• Iconos de menú en pantalla para información del reproductor	105
• Iconos de menú en pantalla para reproducción a cámara lenta y avance (retroceso) rápido	105

Operación avanzada:

Reproducción de programas [CD solamente]	106
Reproducción aleatoria [CD solamente]	107
Repetición de reproducción	108
• Repetición de visión (escucha)	108
• Repetición de secciones ubicadas entre dos puntos específicos (Repetición A-B)	109
Memorización de marcadores para volver a verlos (escucharlos)	110
• Memorización de un marcador	110
• Recuperación/Borrado de un marcador	110
Cambio del idioma de subtítulos [DVD/DIVX solamente]	111
Cambio del idioma de la pista de sonido [DVD/DIVX solamente]	112
Activación/Desactivación de las voces para discos "karaoke" [DVD solamente]	112
Visión desde otro ángulo [DVD/DIVX solamente]	113
Reproducción de un efecto de sonido ambiental de virtual [DVD/DIVX Dolby Digital (AC-3) 5.1ch solamente]	113
Utilización de un menú de títulos [DVD solamente]	114
Utilización de un menú de DVD [DVD solamente]	114

Fijaciones Iniciales:

Fijaciones iniciales 115

- Procedimientos comunes de las fijaciones iniciales 115
- Selección de idiomas de discos [DVD/DIVX solamente] 116
- Selección del nivel de censura [DVD solamente] 117
- Selección del idioma del menú de visualización en pantalla 118
- Encendido o apagado de la visualización en pantalla 119
- Selección del brillo del visualizador del aparato 119
- Selección del tipo de pantalla de TV 120
- Selección de la salida digital 121
- Fijaciones para el Divx [DIVX solamente] 122
- Otros ajustes 122

Información de DIVX:

Reproducción de un Disco de Video Divx 126

- Reproducción básica de un Disco de Video Divx 126
- Opción "View Movie Settings" (Ver Programación de Película) 130
- Opción "View Movie Status" (Ver Estado de Película) 131
- Opción "DivxSilver" 132
- Cómo seleccionar un capítulo 133

Cómo ver su correo 134

- Cómo ver un mensaje de correo 134
- Cómo borrar mensajes de correo 136

Cómo ver un mensaje de "Ofertas" 137

- Cómo ver un mensaje de "Ofertas" 137

Cómo ver sus pedidos de Divx 139

- Cómo ver sus pedidos 139

Cómo cambiar la programación del lector 142

- Cómo tener acceso a la pantalla de "MENÚ PROGRAMAR LECTOR" 142

Contraseñas 143

- Cómo crear una contraseña 143
- Cómo utilizar una contraseña 144
- Cómo cambiar su contraseña 146
- Cómo borrar todas las restricciones 147

Cómo programar los niveles de padres 148

- Cómo programar las restricciones de clasificación de padres para Discos de Video Divx 148
- Cómo restringir la lectura de discos sin censura 150
- Cómo restringir la actividad de alquiler 151
- Cómo restringir la actividad de compra 152

Cómo programar un prefijo telefónico 153

- Cómo programar un prefijo telefónico 153
- Cómo borrar un prefijo de telefónico 154

Cómo llamar para apoyo técnico 155

- Cómo llamar para apoyo técnico del sistema 155

Para su referencia:

Manejo de los discos y mantenimiento ... 156

Localización y solución de problemas ... 157

Función de visualización de autodiagnósticos 159

Especificaciones 160

Definición de términos 161

Lista de códigos de idiomas 162

Información de gestión de zonas **Cubierta trasera**

Guía de referencia de los controles

Aparato principal

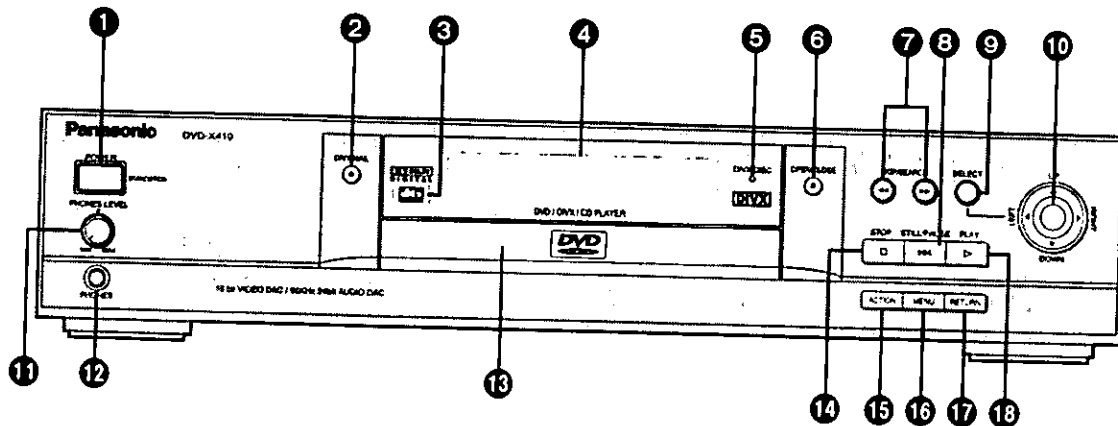

Página

Página

- 1 Botón de alimentación (POWER STANDBY/ON)** 97, 126
Oprimir este interruptor para cambiar del modo de alimentación conectada al modo de alimentación en espera o viceversa. En el modo de alimentación en espera, el aparato consume una pequeña cantidad de corriente.
- 2 Botón/Indicador DIVX MAIL** 134
- 3 Sensor de señales del mando a distancia** 95
- 4 Visualizador** 90
- 5 Indicador DIVX DISC**
Se ilumina cuando se pone un Disco de Video Divx.
- 6 Botón de apertura/cierre (OPEN/CLOSE)** 97, 126
- 7 Botones de salto/búsqueda (SKIP/SEARCH)**
..... 98, 100-102, 130, 133, 135, 138, 141
- 8 Botón de imagen fija/pausa (STILL/PAUSE)** 102
- 9 Botón de SELECT**
Pulse este botón para introducir el artículo seleccionado por la palanca de mando.

- 10 Mando de control**
La palanca de mando en la unidad principal funciona de la misma forma que los botones del cursor de la unidad de control remoto; haga la selección inclinando la palanca de mando hacia arriba, hacia abajo, a la izquierda o a la derecha.
- 11 Control de nivel de auriculares (PHONES LEVEL)** 95
- 12 Toma para auriculares (PHONES)** 95
- 13 Bandeja de disco** 97, 126
- 14 Botón de parada (STOP)** 100
- 15 Botón de preparación (ACTION)**
..... 115, 134, 137, 139, 142, 155
- 16 Botón de menú (MENU)** 99, 114, 130-133
- 17 Botón de retorno (RETURN)** 99, 103, 115, 130
- 18 Botón de reproducción (PLAY)** 98

Mando a distancia

Página

- ❶ Botón de encendido (POWER) 97, 126
- ❷ Botón de parada (STOP) 100
- ❸ Botones de salto (SKIP) 98, 100, 130, 133, 135, 138, 141
- ❹ Botón de título (TITLE) 99, 114, 130-133
- ❺ Botones del cursor/Botón de SELECT
Haga la selección pulsando los botones del cursor (◀/▶/
▲/▼) y pulsando SELECT para introducir el artículo selecciona-
cionado por los botones del cursor.
- ❻ Botón de DISPLAY 103
- ❼ Botón de subtítulos (SUBTITLE) 111
- ❽ Botón de marcador (MARKER) 110
- ❾ Botón del modo de reproducción
(PLAY MODE) 106, 107
- ❿ Botón del modo de repetición
(REPEAT MODE) 108
- ⓫ Botón de repetición A-B (A-B REPEAT) 109
- ⓬ Botón de preparación (ACTION) 115, 134, 137, 139, 142, 155
- ⓭ Botón de imagen fija/pausa (STILL/PAUSE) 102
- ⓮ Botón de abertura/cierre (OPEN/CLOSE) 97, 126
- ⓯ Botón de reproducción (PLAY) 98
- ⓰ Botones de cámara lenta/búsqueda
(SLOW/SEARCH) 101, 102
- ⓱ Botón de menú (MENU) 99, 114, 130-133
- ⓲ Botón de retorno (RETURN) 99, 103, 115, 130
- ⓳ Botón de audio (AUDIO) 112
- ⓴ Botón de ángulo (ANGLE) 113
- ⓵ Botones de números 98, 144-147, 153
 - Para seleccionar un número de 2 dígitos
Ejemplo: Para seleccionar la pista 23
Pulse "≧10", "2" y luego "3".
- ⓶ Botón de cancelación (CLEAR) 103, 107, 110, 116
- ⓷ Botón V.S.S. (Virtual Surround Sound) 113

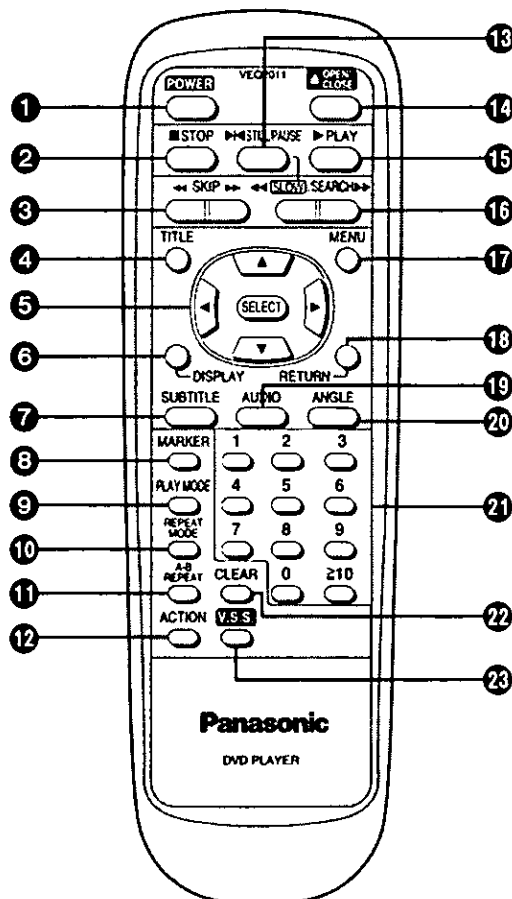

Visualizador del panel delantero

- 1  Gira durante la reproducción.
Gira rápidamente hacia la derecha o hacia la izquierda durante el avance (retroceso) rápido. (Consulte la página 101.)
Gira lentamente hacia la derecha o hacia la izquierda durante la reproducción a cámara lenta. [DVD/DIVX] (Consulte la página 102.)



Se ilumina en el modo de parada.

- 2 Se enciende durante la reproducción.
Parpadea mientras está activada la función RESUME. (Consulte la página 100.)
- 3 Se enciende durante la repetición de reproducción. (Consulte las páginas 108 y 109.)
- 4 Se enciende durante el modo de pausa. [CD] (Consulte la página 102.)
- 5 Indica el número de capítulo. [DVD/DIVX]
Indica el número de pista. [CD]
- 6 Indica el tiempo de reproducción total cuando la bandeja del disco está cerrada. [CD]
Indica el tiempo de reproducción transcurrido desde el principio del título/pista durante la reproducción.
- 7 Indica la información actual del canal de audio grabada en el disco (por ejemplo 2ch o 5.1ch).
- 8 Se enciende cuando hay un DVD cargado.
- 9 Se enciende durante el modo de reproducción de imagen fija. [DVD/DIVX] (Consulte la página 102.)
- 10 Se enciende durante la reproducción programada. [CD] (Consulte las páginas 106 y 107.)
- 11 Se ilumina cuando es posible cambiar de ángulo durante la reproducción de un DVD. [DVD/DIVX] (Consulte la página 113.)
- 12 Se ilumina cuando el PCM lineal de 96 kHz de muestreo está siendo reproducido.
- 13 Se ilumina cuando el PCM lineal de 24 bits está siendo reproducido.
- 14 Se ilumina cuando la bandeja del disco está abierta.
- 15 Se ilumina cuando la bandeja del disco está siendo cerrada (retraída).
- 16 Se ilumina durante la reproducción de un DVD.
- 17 Se ilumina durante la reproducción de un DVD interactivo.*
- 18 Se ilumina durante la reproducción de un DVD de "karaoke".
- 19 Se ilumina durante la reproducción de un DVD de "karaoke" interactivo.*
- 20 Se ilumina durante la lectura de un Disco de Video DIVX.
- 21 Se ilumina durante la reproducción de un CD.
- 22 Se ilumina cuando la reproducción resulta imposible.
- DVD para los cuales está prohibida la reproducción mediante la preparación "2 Censura". (Consulte la página 117.)
 - DVD con un número de la zona diferente del "1" u "ALL". (Consulte la página 156.)
 - Discos de PAL sistema
- 23 Se ilumina cuando no se ha cargado un disco.

*Un DVD interactivo es un software de DVD que incluye múltiples ángulos, historias, etc.

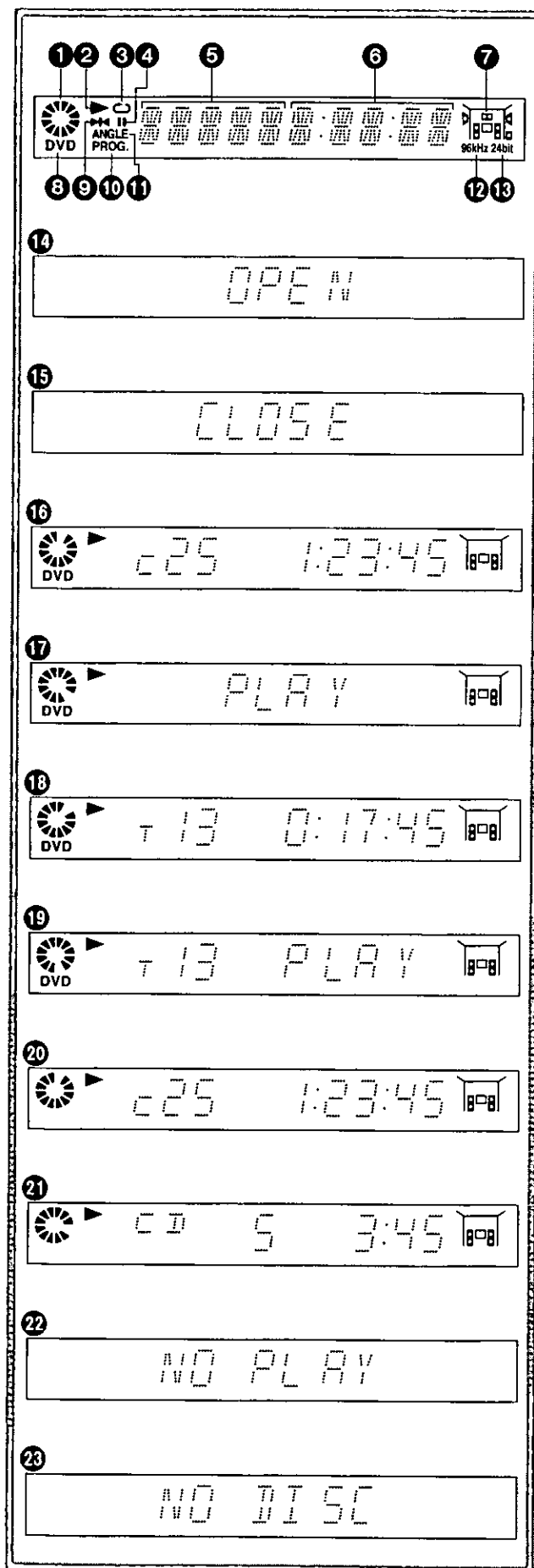

Conexión básica

- Antes de comenzar la conexión, asegúrese de que el interruptor de alimentación de este aparato y del otro equipo que vaya a ser conectado esté en la posición de alimentación desconectada.
- No tape los orificios de ventilación de ninguno de los equipos y póngalos de forma que el aire pueda circular libremente.
- Lea todas las instrucciones antes de conectar otros equipos.
- Asegúrese de respetar los códigos de colores cuando conecte cables de audio y vídeo.
- Seleccione el tipo de pantalla apropiado en el ajuste inicial "6 Imagen de la TV" según su televisor (4:3 o 16:9). (Consulte la página 120.)

Conexión a un televisor estéreo y a un enchufe de teléfono

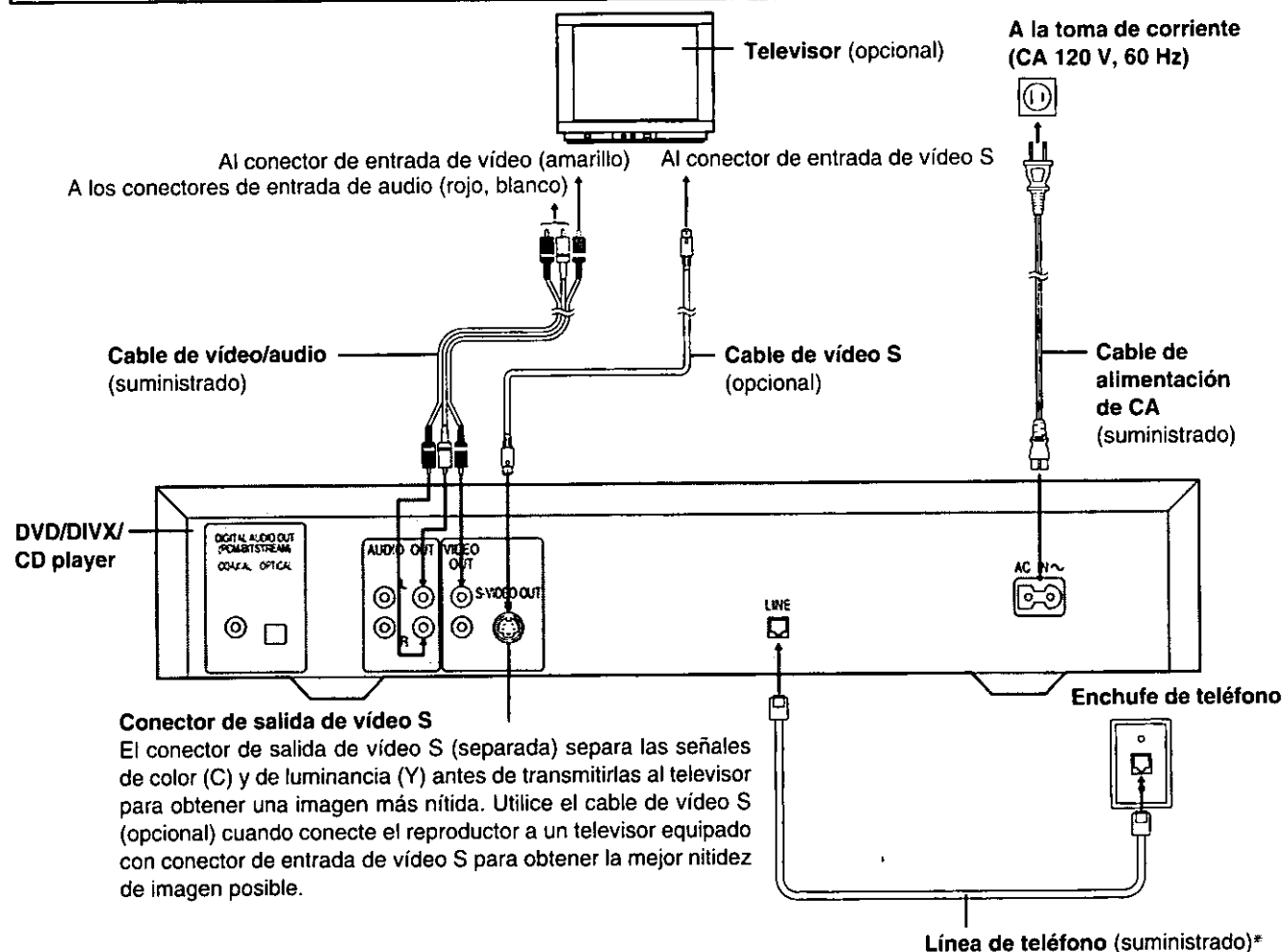

*Esta conexión es necesaria para poder reproducir el Disco de Video Divx.

Notas:

- Durante la reproducción de discos DVD, el volumen del televisor puede estar a un nivel más bajo que el obtenido durante las emisiones de TV, etc. En este caso, ajuste el volumen al nivel deseado.

Conecte directamente su reproductor DVD/DIVX/CD a su televisor.

Si el reproductor DVD/DIVX/CD está conectado al televisor a través de una videograbadora, la imagen de algunos DVDs tal vez no se reproduzca normalmente. Por eso le recomendamos con insistencia que no conecte su reproductor DVD/DIVX/CD a su videograbadora cuando instale su sistema de entretenimiento para el hogar.

Si usted sólo tiene un enchufe individual de teléfono

Usted puede utilizar el separador de líneas de teléfono (suministrado) y así conectar un teléfono en el mismo enchufe.

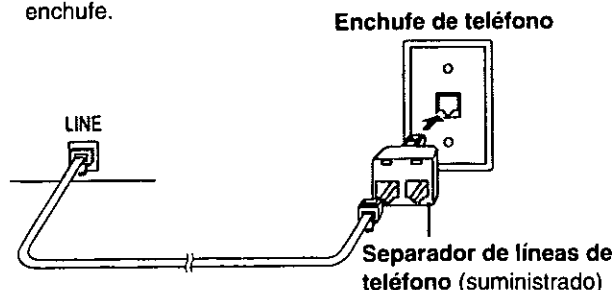

Conexión básica

Conexión a un televisor mono

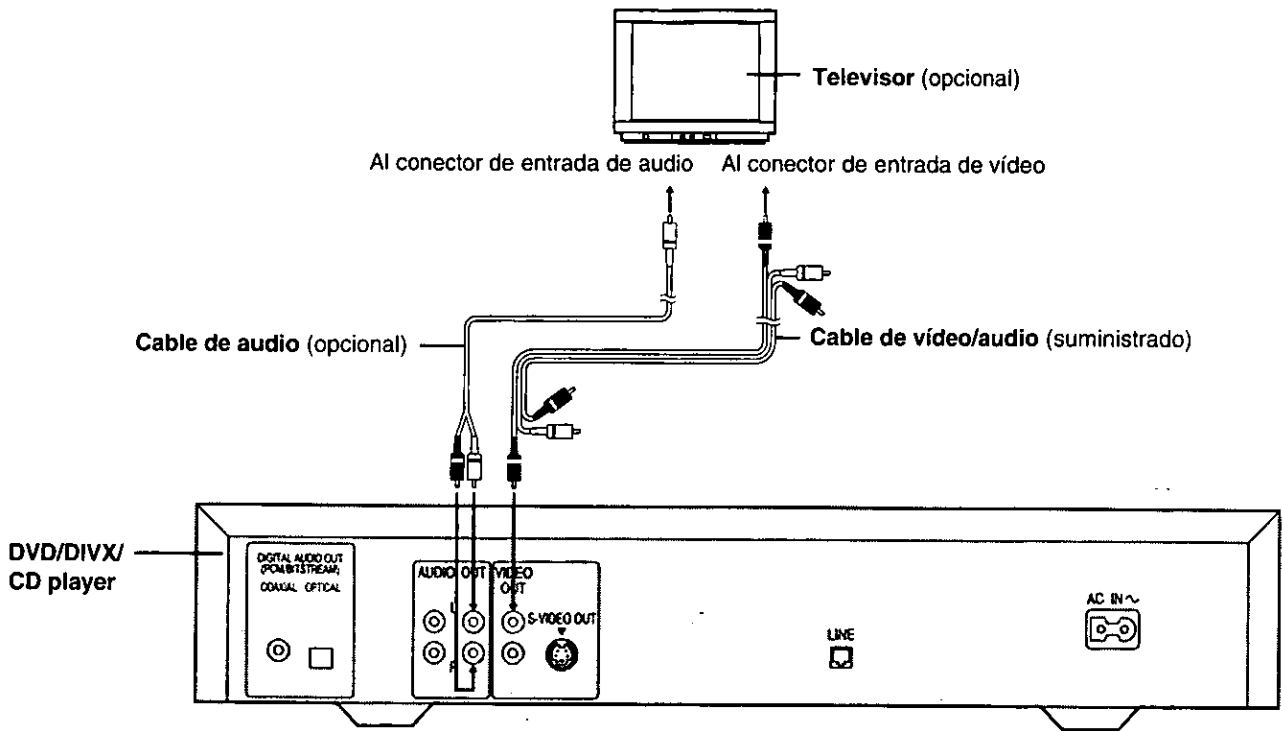

Conexión a un equipo de audio

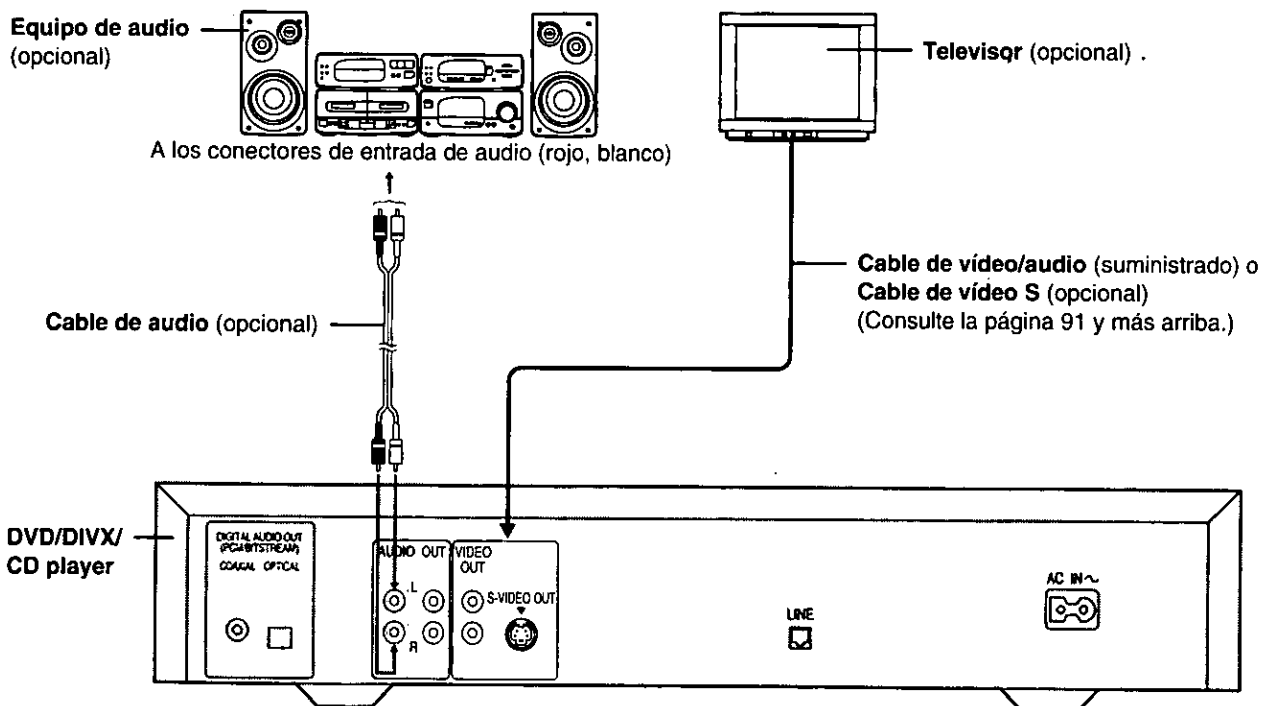

Conexión de audio opcionales

Conexión a un descodificador con procesamiento Dolby Digital (AC-3) o dts (digital theater systems)

Cuando se reproduzcan DVDs grabados en audio Dolby Digital o dts, el flujo de bits Dolby Digital o el flujo de bits dts saldrá por el conector de salida de audio digital OPTICAL o por el conector de salida de audio digital COAXIAL del reproductor. Cuando el reproductor esté conectado a un descodificador Dolby Digital o a un descodificador dts, usted podrá disfrutar de un sonido de la calidad de un cine en su propio hogar. [Cuando se utilice un descodificador Dolby Digital o un descodificador dts opcional se necesitará un cable de audio digital óptico o un cable de audio coaxial (ambos opcionales).]

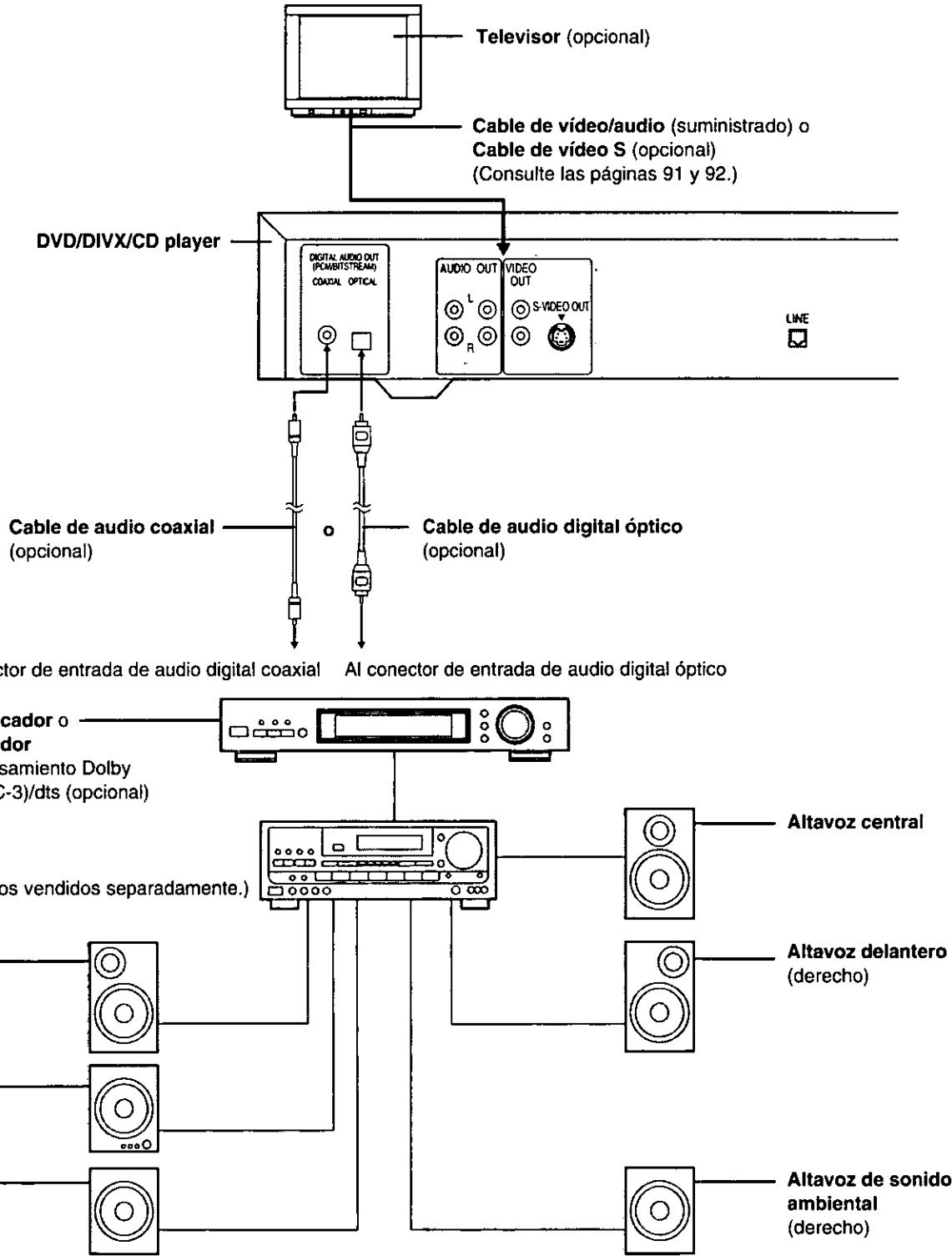

(Continúa en la siguiente página)

Conexión de audio opcionales

Notas para cuando se conecte el cable de audio digital óptico (opcional)

- Quite la tapa de protección contra el polvo del conector y conecte firmemente el cable de modo que concuerden las configuraciones del cable y del conector.
- Guarde la tapa de protección contra el polvo y vuelva a ponerla siempre que no utilice el conector, para protegerlo contra el polvo.

Acerca de la salida de audio desde el conector de salida de audio digital óptico/coaxial del aparato

Disco	Formato de grabación de sonido	Salida de sonido óptico/coaxial-digital desde el conector
DVD/ Disco de Video DIVX	Dolby Digital (AC-3)	Flujo de bits Dolby Digital (1-5.1 canales) o PCM (2 canales) (48 kHz/16 bits)* ¹
	PCM lineal (48/96 kHz 16/20/24 bits)	PCM lineal (2 canales) (muestreo de 48 kHz/16 bits solamente)* ² o no hay salida* ¹
	dts	Flujo de bits o no hay salida* ¹
CD	PCM lineal	PCM lineal (muestreo de 44,1 kHz)

*¹El tipo de salida de audio desde el conector puede seleccionarse mediante las fijaciones iniciales. (Consulte la página 121.)

*²El sonido con muestreo de 96 kHz se convierte en muestreo de 48 kHz cuando sale desde el conector de salida de audio digital óptico/coaxial.

Para su referencia:

- Dolby Digital (AC-3) es una técnica de compresión del sonido desarrollada por Dolby Laboratories Licensing Corporation. Esta técnica, además de soportar el sonido ambiental de canal 5.1 y el sonido estéreo (2 canales), permite grabar eficazmente en un disco grandes cantidades de datos de sonido.
- Una señal PCM lineal (modulación por codificación de impulsos) es un formato de grabado de señal usado en un disco compacto. Mientras que un disco compacto está grabado en 44,1 kHz/16 bits, un DVD y un Disco de Video Divx están grabados en 48 kHz/16 bits hasta 96 kHz/24 bits.
- Si usted tiene un descodificador Dolby Pro Logic Surround obtendrá el máximo beneficio de Pro Logic de las mismas películas de DVD/DIVX que proporcionan pistas de sonido completo Dolby Digital canal 5.1, así como también de los títulos que tengan la marca Dolby Surround.

Precaución para el conector de salida de audio digital óptico/coaxial:

- Cuando conecte un amplificador (con conector de entrada digital óptico/coaxial) que no tenga el descodificador Dolby Digital (AC-3) o dts, asegúrese de seleccionar "PCM" en "2 Dolby Digital" y "No" en "3 dts" del ajuste inicial "7 Salida de Audio Digital". (Consulte la página 121.)
- De otra manera, cualquier intento de leer DVDs o Discos de Video Divx puede causar un nivel de ruido tan alto que podría ser perjudicial para sus oídos y dañar sus bocinas.
- Los CDs se pueden reproducir de igual forma que se reproducen normalmente.

Nota:

- Algunos descodificadores dts que no soportan interconexión DVD/DIVX-dts no podrán funcionar debidamente con el DVD/DIVX/CD player.

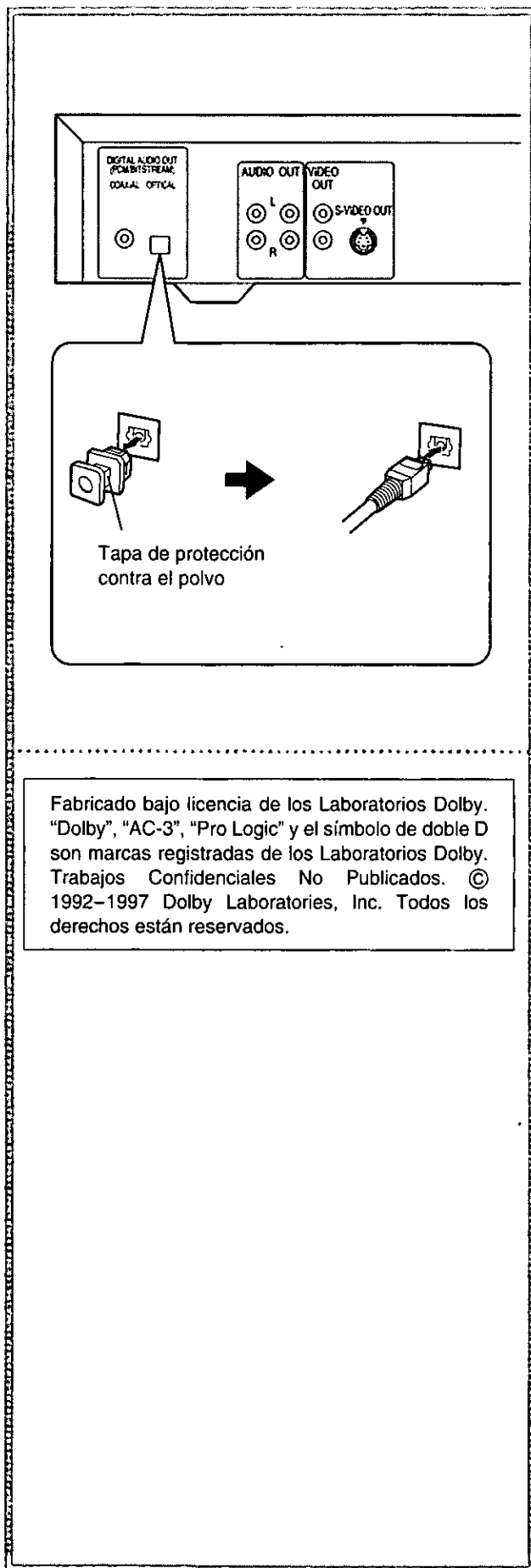

Fabricado bajo licencia de los Laboratorios Dolby. "Dolby", "AC-3", "Pro Logic" y el símbolo de doble D son marcas registradas de los Laboratorios Dolby. Trabajos Confidenciales No Publicados. © 1992-1997 Dolby Laboratories, Inc. Todos los derechos están reservados.

Preparación del mando a distancia

Instalación de las pilas **A**

Inserte las pilas asegurándose de que sus polaridades (+) y (-) estén correctamente alineadas, como se muestra en la ilustración de la izquierda.

Duración de las pilas

- Las pilas duran normalmente un año aproximadamente, aunque esto depende de las veces que se utilice el mando a distancia y de las operaciones que éste realice.
- Si el mando a distancia no funciona a pesar de ser utilizado cerca del reproductor, cambie las pilas.
- Utilice pilas tamaño "AA".

Notas:

- No utilice baterías de níquel-cadmio (Ni-Cd).
- No intente cargar las pilas, ni cortocircuitarlas, desarmarlas, calentarlas o tirarlas al fuego.
- No deje caer el mando a distancia, y no lo pise ni golpee tampoco. Esto podría estropear las partes o causar un mal funcionamiento.
- No mezcle pilas viejas y nuevas.
- Si el mando a distancia no va a ser utilizado durante mucho tiempo, quite las pilas. De lo contrario, el electrólito podría escapar, lo que no sólo causaría un mal funcionamiento, sino que también podría causar quemaduras en caso de entrar en contacto con él.
- Limpie cualquier resto de electrólito que pueda haber en el interior del mando a distancia e instale pilas nuevas.
- Si el electrólito entrara en contacto con cualquier parte de su cuerpo, lave bien la parte afectada con agua.

Alcance de funcionamiento del mando a distancia **B**

Apunte el mando a distancia desde una distancia aproximadamente inferior a 23 pies (7 metros) y dentro de un ángulo de unos 60 grados de la parte delantera del reproductor.

- La distancia de operación puede cambiar según la intensidad de luz de la habitación.

Notas:

- No apunte luces brillantes al sensor de señales del mando a distancia.
- No ponga objetos entre el mando a distancia y el sensor de señales del mando a distancia.
- No utilice este mando a distancia mientras utiliza simultáneamente el mando a distancia de cualquier otro equipo.

Conexión de auriculares **C**

1 Conecte los auriculares.

- Los auriculares con clavija estéreo 1/4" (6,3 mm) podrán ser conectados.

2 Ajuste el volumen.

Precaución:

- Evite escuchar el sonido a niveles que puedan hacer daño a sus oídos.

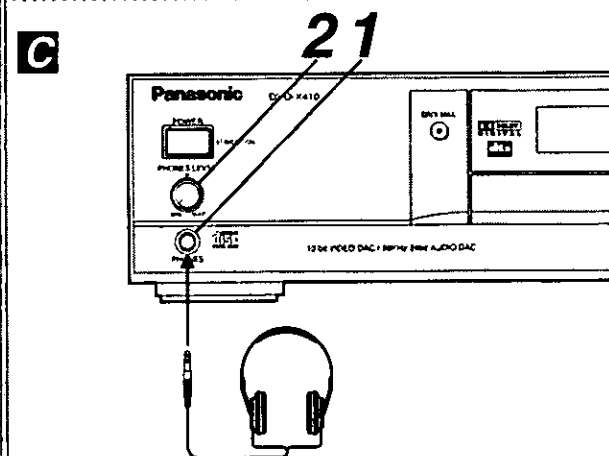
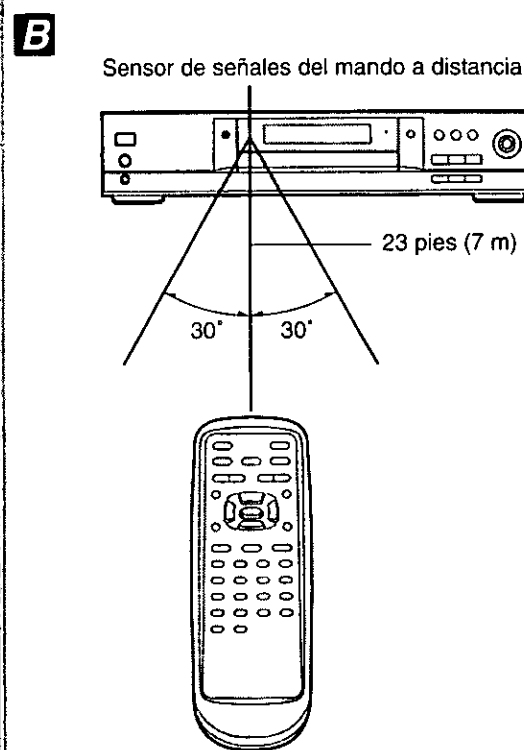
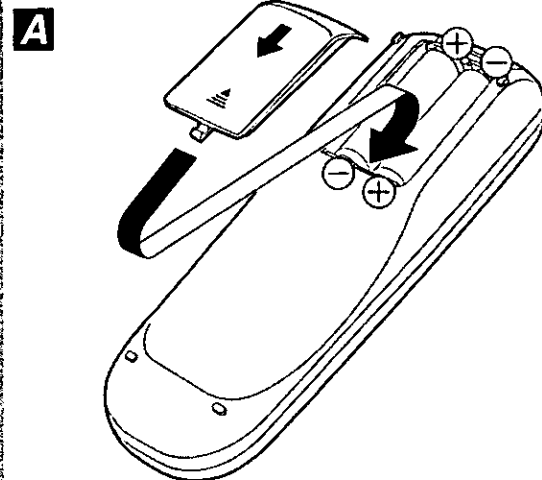

Cómo inscribir su lector de DVD mejorado con Divx

DIVX

Si usted aún no ha inscrito su lector, por favor hágalo ahora.

- 1** Asegúrese que el cable de teléfono y el cable de electricidad estén conectados. (Consulte la página 91 para más detalles.) Pulse **POWER** para conectar la alimentación.

POR FAVOR NOTE: No abra la bandeja del disco para insertar o quitar un disco durante el registro.

- 2** Programe su TV para la entrada apropiada de Video o Línea. El protector de pantalla es mostrado.

- 3** Pulse **ACTION**.

La pantalla de ajustes iniciales es mostrada.

- 4** Pulse **▲/▼** para seleccionar "8 Ir a Configuración Divx", luego pulse **SELECT**.

La pantalla de "POR FAVOR INSCRIBASE" es mostrada. (A)

- 5** Llame al número libre de cargos mostrado en la pantalla de Por Favor Inscríbese.

Se le pedirá lo siguiente:

La Identificación de su lector y números de Referencia (los cuales aparecen automáticamente en la pantalla de inscripción).

Por favor tenga a mano su tarjeta Visa®, MasterCard®, American Express® o Discover® cuando llame.

¿Por qué necesito inscribirme?

La inscripción le permitirá leer sus nuevas películas mejoradas con Divx y le ayudará a obtener el máximo de todas estas funciones Divx fáciles de usar. Sólo toma unos minutos, así que por favor siga estos pasos ahora. Recuerde, usted debe conectar su lector a una línea telefónica que funcione, y luego llamar a al número gratuito de Divx 1-888-639-3489.

¿Qué pasa cuando mi lector se conecta con el Divx?

Cuando su lector se conecta al Divx, ocurre un intercambio de información:

El Divx envía información actualizada acerca de correo, ofertas y nuevas funciones para el lector. Esta información es almacenada en la memoria y mostrada en la pantalla de su TV en el momento apropiado.

El Divx también recibe información actualizada del lector acerca de compras y otras actividades de su cuenta.

Una conexión entre su lector y la oficina casera del Divx no interrumpirá el uso normal de su línea telefónica, ni habrán cambios en su cuenta telefónica.

Vea la sección de "Información de Divx" (comienza en la página 124).

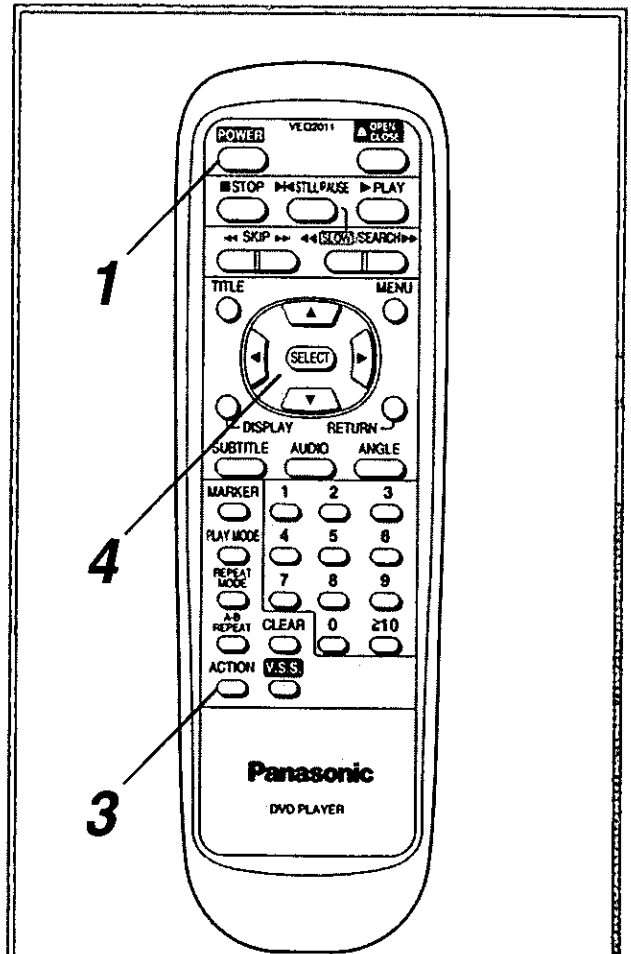

A

Durante la inscripción, se le pedirá la identificación de su lector.

Número libre de cargos para el Divx.

POR FAVOR INSCRIBASE

Para leer discos Divx, conecte una línea telef. al lector. Para inscribirse, siga una de las instruc. siguientes:

- Visite nuestro sitio web www.divx.com
 - Llame Serv. al Cliente: **1-888-NEW-DIVX**
- No. de Lector: **77340-80000-00000**

Verificar Conexión

Conf. Prefijo Telefónico Referencia: **1234**

Llenar Inscripción (cuando se le indique)

Prog. pref. tel. si es necesario.

Proporcione este Número de Referencia al Asociado de Satisfacción del Cliente (si se muestra).

Para aprender más sobre Cómo Programar un Prefijo Telefónico, refiérase a la página 124 en la sección "Información de Divx".

Antes de disfrutar de los DVD/Disco de Video Divx/CD

El idioma del menú en pantalla de su reproductor ha sido preajustado en fábrica al inglés. Si desea cambiar el idioma del menú al francés o español, consulte "Selección del idioma del menú de visualización en pantalla" en la página 118.

Reproducción básica

Preparaciones

- Encienda el televisor y seleccione "Video" como entrada del televisor.
- Conecte la alimentación del sistema estéreo si el reproductor ha sido conectado a un sistema estéreo de este tipo.

Reproducción básica para DVD/CD

1 Pulse POWER para conectar la alimentación.

El protector de pantalla es mostrado.

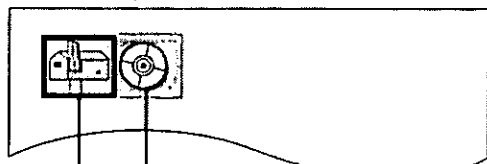

Este icono indica que usted ha recibido un mensaje sobre "Ofertas" (NEW). (Consulte la página 137.)

Este icono indica que usted ha recibido un mensaje de correo (NEW). (Consulte la página 134.)

2 Pulse OPEN/CLOSE para abrir la bandeja del disco.

Usted puede abrir la bandeja del disco pulsando este botón aún cuando el lector esté apagado.

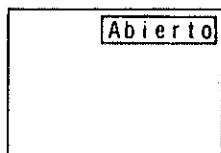

3 Ponga un DVD o CD en la bandeja del disco.

Sujete el disco sin tocar ninguna de sus superficies, póngalo con el lado donde está impreso el título hacia arriba, alinéelo con las guías y póngalo en su posición apropiada.

- ① Disco de 3" (8 cm)
- ② Disco de 5" (12 cm)

Notas:

- Utilice el botón OPEN/CLOSE en la unidad de control remoto o en la unidad principal para abrir y cerrar la bandeja del disco. No empuje la bandeja del disco mientras está en movimiento. Hacer esto puede causar un mal funcionamiento del lector.
- No empuje la bandeja del disco o ponga cualquier otro objeto que no sean discos en la bandeja del discos. Hacer esto puede causar un mal funcionamiento del lector.
- Mantenga sus dedos fuera del alcance de la bandeja del disco mientras ésta se esté cerrando.

Para la lectura de Discos de Video Divx, vea "Información de Divx" en la página 124.

(Continúa en la siguiente página)

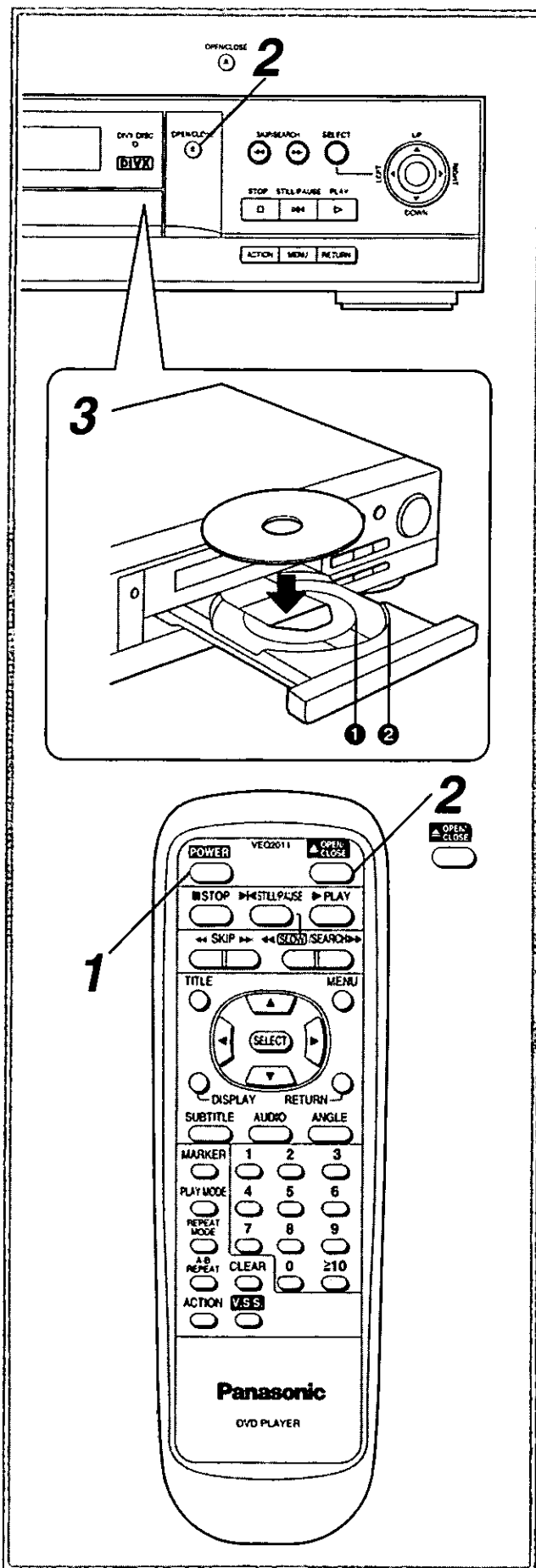

Reproducción básica

4 Pulse PLAY.

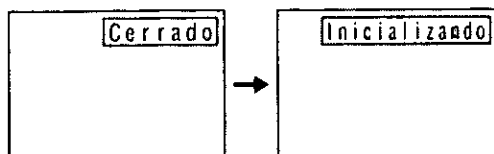

La bandeja del disco se cierra automáticamente y comienza la reproducción.

- Cuando la bandeja del disco se cierre pulsando OPEN/CLOSE, pulse PLAY para comenzar la reproducción.

• Cuando aparece una pantalla de menú en el monitor del TV

En el caso de un DVD interactivo, aparece una pantalla de menú en el monitor del TV. Siga el paso 5 para iniciar la lectura.

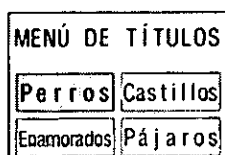

5 Pulse ◀▶/▲▼ y pulse SELECT o pulse el (los) botón(es) numérico(s) para seleccionar el título deseado.

- En el caso del aparato principal, seleccione el ítem mediante los botones del cursor.

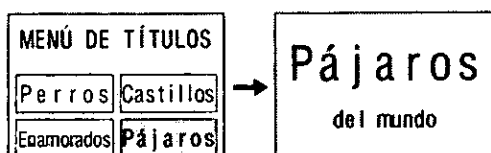

La reproducción del título seleccionado comienza ahora.

Cuando el menú continúe en otra pantalla

Después del paso 4, pulse SKIP ▶▶.

- En el caso del aparato principal, pulse brevemente ◀◀ SKIP/SEARCH ▶▶.

[Debido al diseño de algunos programas de discos, el botón SKIP (SKIP/SEARCH) no siempre funciona.]

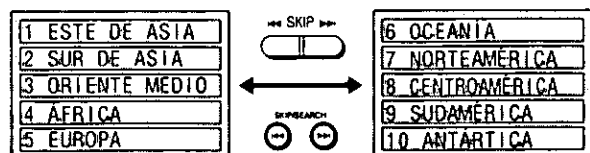

- Para volver a la pantalla de menú anterior Pulse ◀◀ SKIP (SKIP/SEARCH).
- Para el funcionamiento, consulte la carátula del disco concerniente.

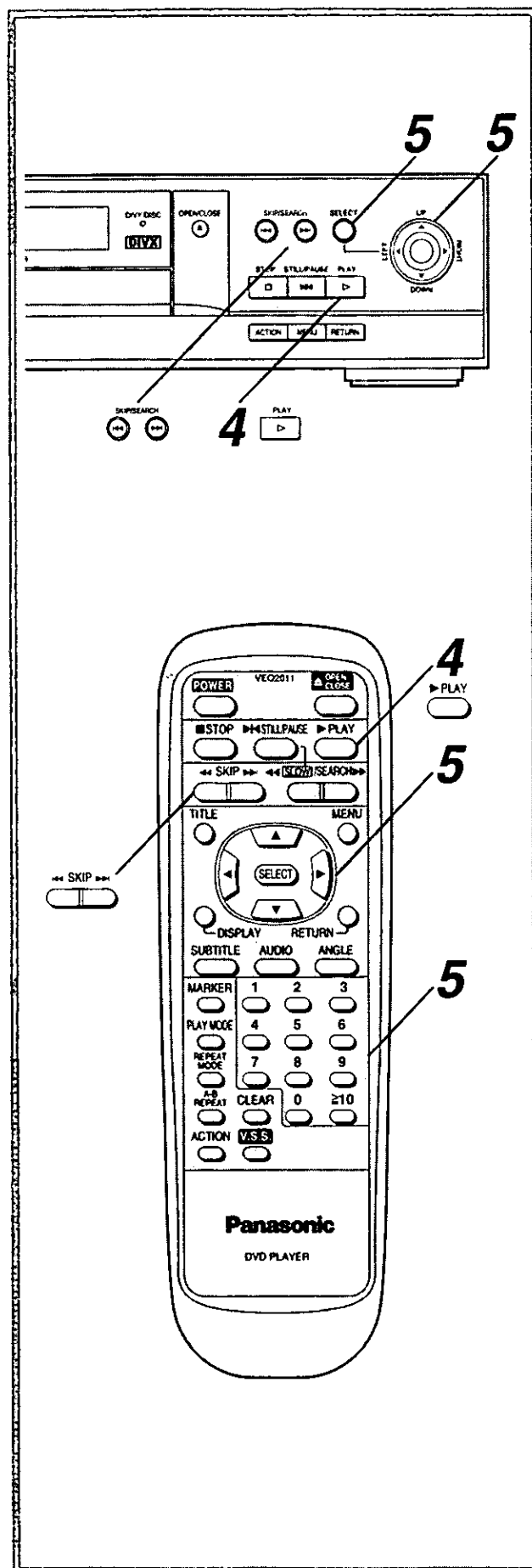

Reproducción básica

Parada de la reproducción y retorno a la pantalla de menú

Pulse TITLE, MENU o RETURN.

(El botón que se pulse será diferente dependiendo del disco utilizado.)

- La reproducción se para y se visualiza la pantalla de menú.

Después de la operación

Cuando el aparato no se utilice, quite el disco y pulse POWER para poner la alimentación en el modo de espera.

La alimentación del reproductor se pondrá automáticamente en el modo de espera después de que éste haya pasado unos 30 minutos en el modo de parada. **(Función de desconexión automática de la alimentación)**

Notas:

- No mueva el lector durante la lectura. Hacer esto puede dañar el disco.
- El disco continúa girando mientras se visualiza el menú, incluso después de que el reproductor haya terminado de reproducir un ítem particular. Cuando no vayan a reproducirse más selecciones, asegúrese de pulsar el botón STOP para cancelar la visualización del menú.
- Si el disco se pone al revés (y es un disco grabado en un solo lado), el visualizador del reproductor mostrará "NO DISC" (no hay disco).

Para su referencia:

- Cuando aparezca  mientras se esté utilizando un botón, esto significará que el reproductor o el disco prohíbe la operación correspondiente.

Para obtener una mejor calidad de video del lector:

Podría ser necesario reducir la programación de nitidez ("sharpness") de su equipo de TV de la posición que usted utiliza para la recepción de programación normal porque esta programación normal puede ser sobrecompensada por el video de alta resolución producido por el DVD.

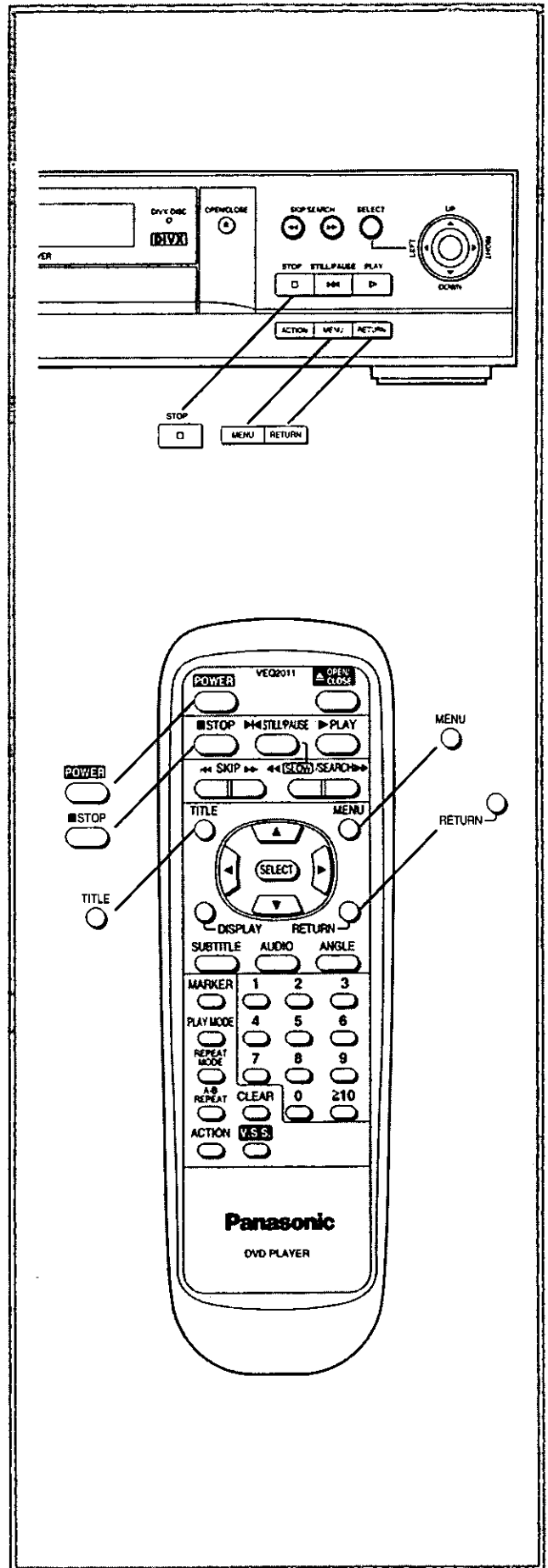

Reproducción básica

Parada de la reproducción

Pulse **STOP**.

Para su conveniencia:

• Cuando se detenga la reproducción, el aparato grabará el punto donde se pulsó el botón **STOP (Función RESUME)**. ("▶" parpadea en el visualizador del aparato cuando está activada esta función.) Pulse de nuevo **PLAY** y la reproducción se reanudará desde ese punto. Cuando se abra la bandeja o se pulse de nuevo **STOP**, la función **RESUME** se cancelará.

La función **RESUME** sólo funciona con títulos para los cuales el tiempo de reproducción transcurrido aparece en el visualizador del aparato durante la reproducción.

Esta característica no se cancelará cuando la alimentación se ponga en el modo de espera y luego vuelva conectarse.

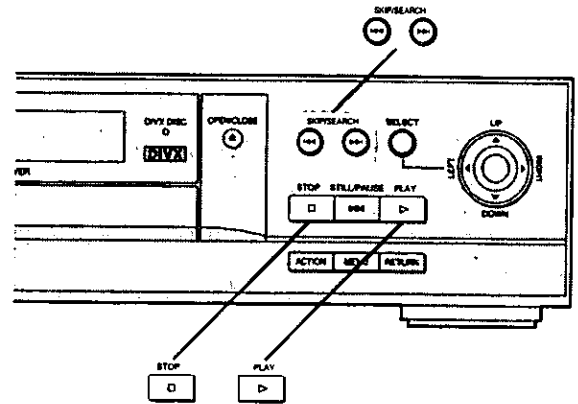

Salto hacia adelante o hacia atrás

Mediante el mando a distancia

Pulse **SKIP** durante la reproducción.



Dirección de retroceso Dirección de avance

En el aparato principal

Pulse brevemente **SKIP/SEARCH** durante la reproducción.



Dirección de retroceso Dirección de avance

- Cada vez que se pulsa el botón se salta un capítulo o una pista.
- Si se pulsa una vez **SKIP** (o **SKIP/SEARCH**), el reproductor volverá al principio del capítulo/pista que esté siendo reproducido.

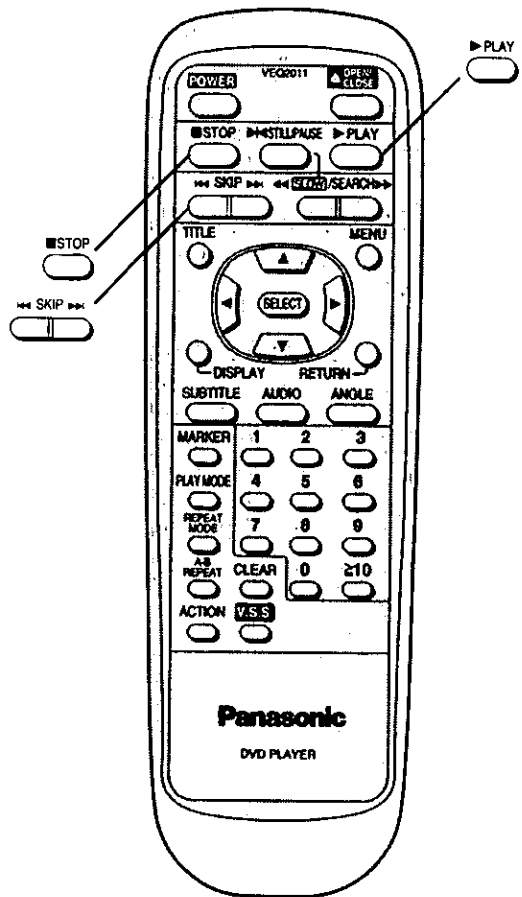

Avance rápido (retroceso rápido)

Mediante el mando a distancia

Pulse ◀◀ **SLOW/SEARCH** ▶▶ durante la reproducción.

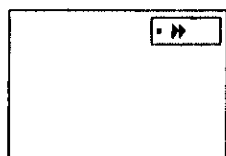

(Ejemplo)

En el aparato principal

Mantenga pulsado ◀◀ **SKIP/SEARCH** ▶▶ durante la reproducción.



Dirección de retroceso Dirección de avance

- La velocidad de avance (retroceso) es relativamente lenta al principio. Cuando se pulse de nuevo el botón, la velocidad aumentará. (Cada vez que se pulse el botón, la velocidad aumentará hasta en 5 pasos.)

Para cambiar al modo de reproducción normal
Pulse **PLAY**.

Nota:

- Los sonidos se oyen durante el avance rápido a la velocidad 1. (Consulte la página 123.)



Imagen fija (Pausa)

Pulse **STILL/PAUSE** durante la reproducción.

•**DVD/DIVX:**

El reproductor se pondrá en el modo de imagen fija.

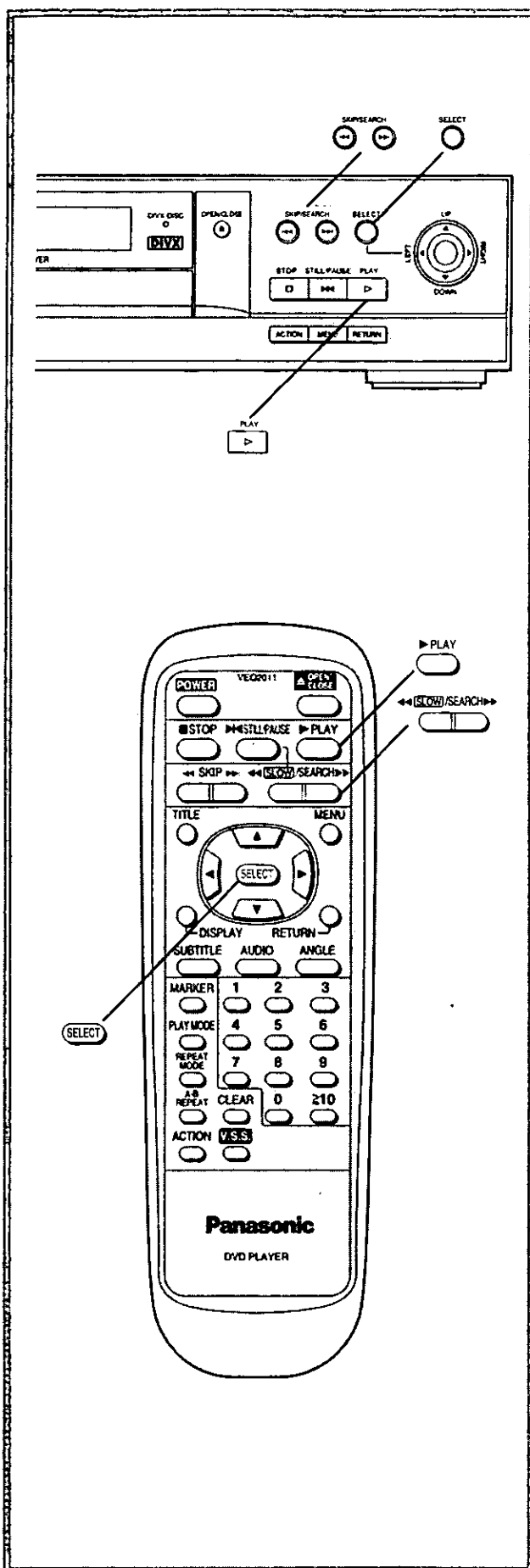
•**CD:**

El reproductor se pondrá en el modo de pausa.

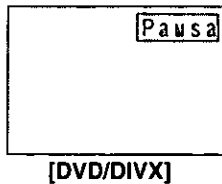

Para cambiar al modo de reproducción normal
Pulse **PLAY**.

Avance de cuadro [DVD/DIVX solamente]

Pulse **STILL/PAUSE** en el modo de imagen fija.

El disco avanza un cuadro cada vez que se pulsa este botón.

•Cuando se mantiene pulsado el botón entra en funcionamiento el avance consecutivo de cuadro.

Para volver la modo de reproducción normal

Pulse **PLAY**.

Nota:

•El avance de las imágenes mediante un "cuadro" o un "campo" se selecciona automáticamente.
(Consulte la página 123.)

Reproducción a cámara lenta [DVD/DIVX solamente]

Mediante el mando a distancia

Pulse **◀◀ (SLOW)/SEARCH ▶▶** en el modo de imagen fija. (Consulte más arriba.)



Dirección de retroceso Dirección de avance

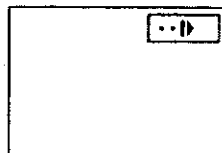

(Ejemplo)

En el aparato principal

Mantenga pulsado **◀◀ SKIP/SEARCH ▶▶** en el modo de imagen fija. (Consulte más arriba.)



Dirección de retroceso Dirección de avance

•La velocidad de cámara lenta es lenta al principio. Cuando se pulse de nuevo el botón, la velocidad aumentará. (Cada vez que se pulse el botón, la velocidad aumentará hasta en 5 pasos.)

Para volver al modo de reproducción normal

Pulse **PLAY**.

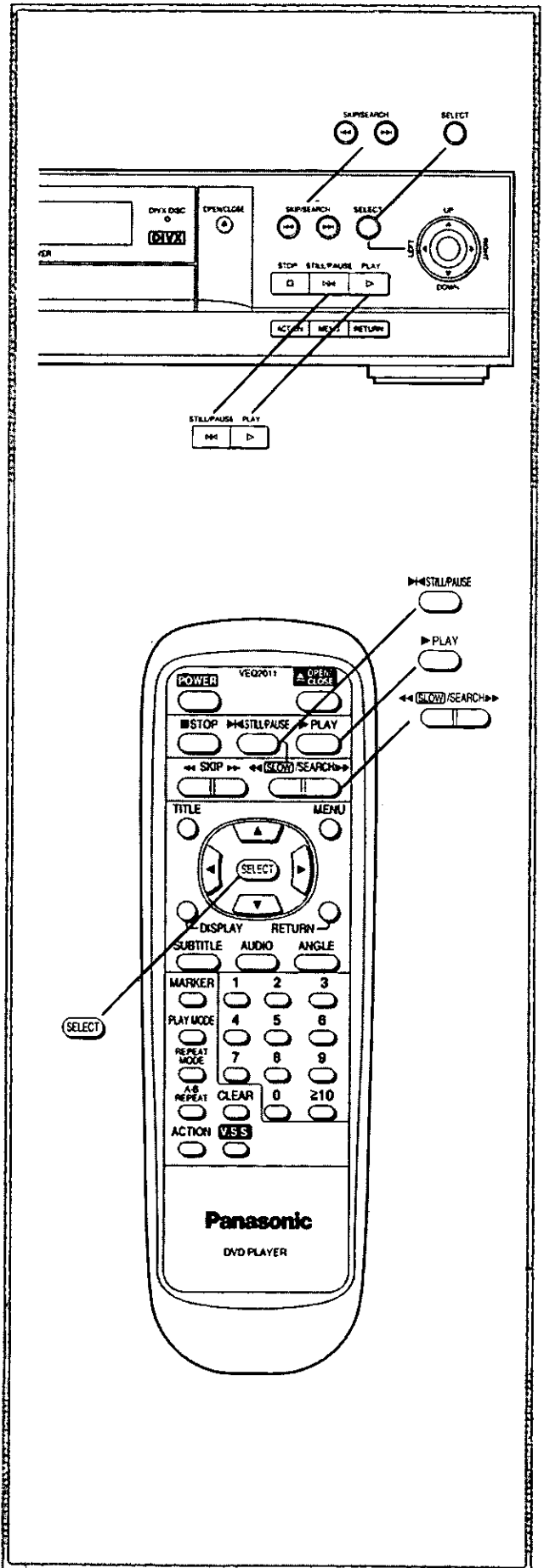

Información general acerca de Iconos de menú en pantalla

Este aparato dispone de Iconos de menú en pantalla que muestran información del disco (número de título/capítulo/pista, tiempo de reproducción transcurrido, idioma de audio/subtítulos y ángulo) e información del reproductor (repetición de reproducción, modo de reproducción, marcador, encendido/apagado de voz para "karaoke", etc.). Algunos iconos sólo muestran la información indicada. Otros iconos permite cambiar las fijaciones.

Algunos iconos sólo muestran la información indicada. Otros iconos permite cambiar las fijaciones.

Procedimientos comunes

1 Pulse DISPLAY durante la reproducción o en el modo de parada.

Cada vez que se pulse este botón, el monitor de TV cambiará como se muestra abajo.

- Iconos de menú en pantalla para seleccionar información del disco
- ↓
- Iconos de menú en pantalla para seleccionar información del reproductor
- ↓
- Iconos de menú en pantalla para reproducción a cámara lenta y avance (retroceso) rápido
- ↓
- Iconos de menú en pantalla desaparece

● A algunas funciones no se puede tener acceso desde el modo de parada.

2 Pulse ◀▶ para seleccionar el ítem deseado.

● El ítem seleccionado actualmente se indica mediante el cuadro amarillo en Iconos de menú en pantalla.

3 Pulse ▲/▼ para seleccionar la fijación deseada.

- Además de ▲/▼, los botones numéricos también son muy útiles para fijar los números visualizados (por ejemplo, el número del título).
- Para algunas funciones, la fijación se registrará inmediatamente; para otras, tendrá que pulsarse SELECT.

Pulse DISPLAY, RETURN o CLEAR para que desaparezca Iconos de menú en pantalla.

Ejemplos de Iconos de menú en pantalla

(Consulte B y C para ver la ilustración en detalle.)
(Las pantallas pueden ser diferentes según el contenido del disco.)

- DVD/DIVX (B)
- CD (C)

Para su referencia:

● Si el Televisor está en modo de Zoom automático, y según el tipo de Software DVD utilizado, es posible que Iconos de menú en pantalla no puedan observarse en su totalidad en la pantalla del TV.

En ese caso seleccione el tipo de pantalla del Televisor apropiado. Para mas detalles consulte el manual de usuario de su Televisor.

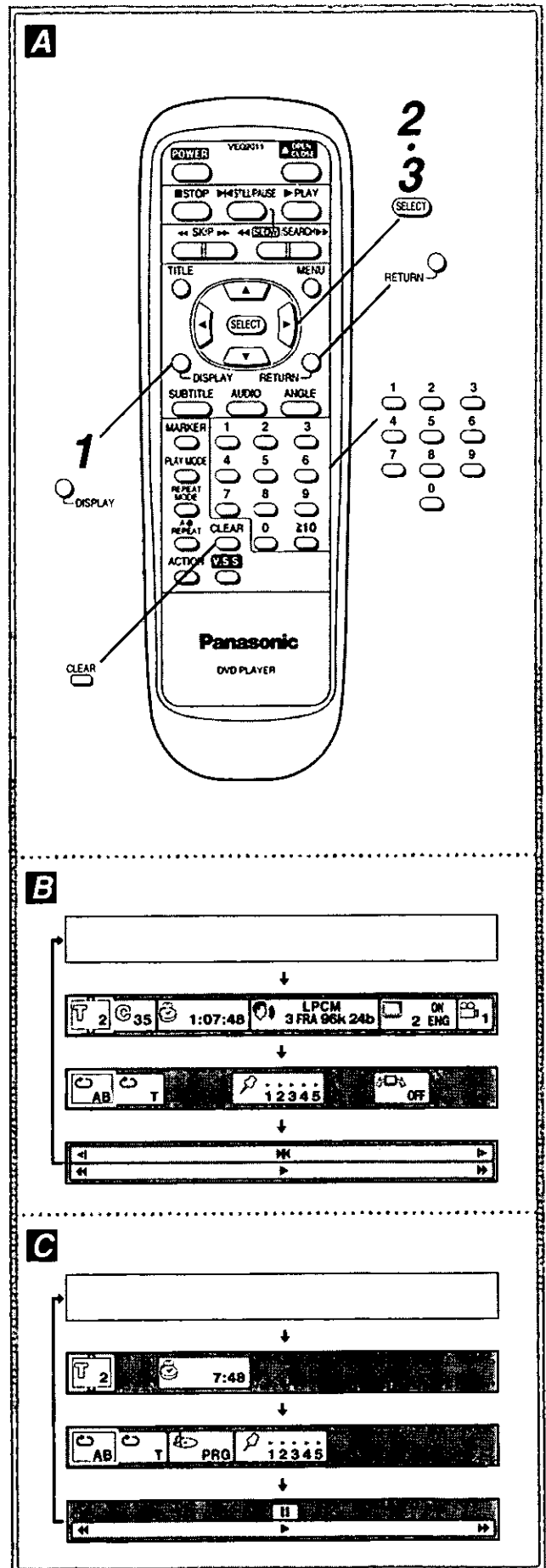

Descripción detallada de cada Icono de menú en pantalla

Iconos de menú en pantalla para información de discos

N.º	Observaciones	Método de cambio
1	Para mostrar el número de título actual [DVD/DIVX] o el número de pista [CD] y para saltar al número de título deseado o al número de pista.	▲ ▼ o Numéricos/SELECT
2	Para mostrar el número de capítulo actual o para saltar al número de capítulo deseado. [DVD/DIVX solamente]	▲ ▼ o Numéricos/SELECT
3	Para mostrar el tiempo transcurrido y para seleccionar directamente escenas mediante tiempo transcurrido.*1 [DVD/DIVX] Para mostrar el tiempo transcurrido. [CD]	Numéricos/SELECT
4	Para mostrar el número del idioma de la pista de sonido actual y para cambiar a uno deseado. [DVD/DIVX solamente] (Consulte la página 112.)	▲ ▼ o Numéricos
5	Para mostrar el idioma de la pista de sonido seleccionada utilizando el icono de arriba [DVD/DIVX solamente]	—
6	Para mostrar el atributo de audio (tipo) del disco que está siendo reproducido [DVD/DIVX solamente] ●LPCM (PCM lineal), dts o DD [Dolby Digital (AC-3)]	—
7	Para mostrar el atributo de audio (frecuencia de muestreo o número de canal) del disco que está siendo reproducido [DVD/DIVX solamente] ●Para disco PCM lineal: 48 kHz o 96 kHz ●Para disco Dolby Digital (AC-3): 1ch a 5.1ch ●Para disco de dts: 1ch a 5.1ch	—
8	Para mostrar el atributo de audio (número de bit) del disco que está siendo reproducido [DVD/DIVX solamente] ●Para disco PCM lineal: 16 bits a 24 bits	—
9	Para mostrar el número de voces grabadas [DVD de "karaoke" solamente] (Consulte la página 112.) ●1 voz: ON o "—" (No) ●2 voces: V1+V2, V1, V2 o "—" (No)	—
10	Para mostrar el número del idioma de subtítulos actual y cambiar al deseado. [DVD/DIVX solamente] (Consulte la página 111.)	▲ ▼ o Numéricos
11	Para mostrar el idioma de subtítulos seleccionado utilizando el icono de arriba [DVD/DIVX solamente]	—
12	Para visualizar/borrar subtítulos [DVD/DIVX solamente] (Consulte la página 111.)	▲ ▼
13	Para mostrar el número de ángulo actual y para cambiar al deseado. [DVD/DIVX solamente] (Consulte la página 113.)	▲ ▼ o Numéricos

●▲ ▼" significa pulsar ▲/▼ y "Numéricos" significa pulsar el botón numérico en el mando a distancia.

*1Esta función no trabaja con algunos DVDs o Discos de Video DIVX.

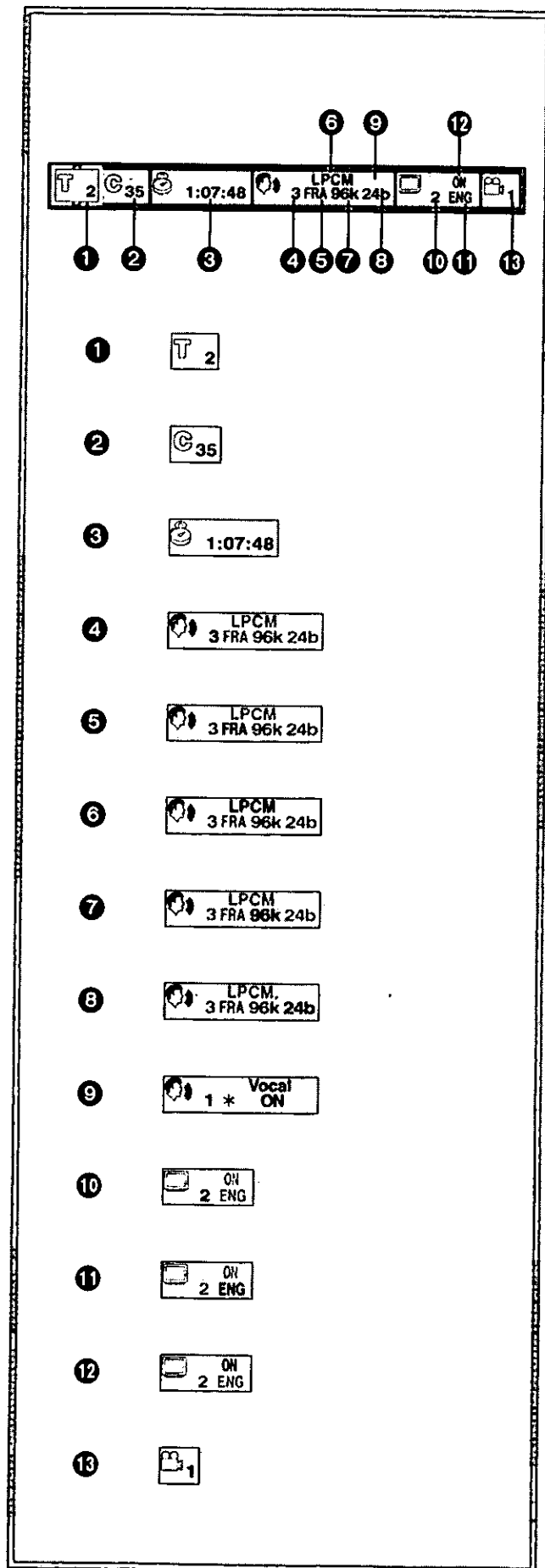

Descripción detallada de cada Icono de menú en pantalla

Para su referencia:

- Para las abreviaturas de idioma usadas para las pistas sonoras de audio e iconos de idioma de los subtítulos, consulte la tabla A.

Iconos de menú en pantalla para información del reproductor B

N.º	Observaciones	Método de cambio
*1 1	Para iniciar la repetición de reproducción A-B (Consulte la página 109.)	SELECT
*1 2	Para seleccionar el modo de repetición de reproducción (Consulte la página 108.) • C (repetición de capítulo), T (repetición de título) o OFF (reproducción normal) [DVD/DIVX] • T (repetición de pista), A (repetición de disco) o OFF (reproducción normal) [CD]	▲ ▼
*2 3	Para mostrar el modo de reproducción actual [CD solamente] (Consulte las páginas 106 y 107.) • "----" (reproducción normal), PRG (reproducción programada) o RND (reproducción aleatoria)	—
*1 4	Para memorizar un marcador (Consulte la página 110.) Para recuperar un marcador (Consulte la página 110.) Para borrar un marcador (Consulte la página 110.)	SELECT ◀▶ →▲ ◀▶ →CLEAR
5	Para seleccionar el modo de sonido ambiental virtual [DVD/DIVX solamente] (Consulte la página 113.) • OFF, 1 (efecto natural) o 2 (efecto realzado)	▲ ▼

• "◀▶ ▲ ▼" significa pulsar ◀▶/▲/▼ en el mando a distancia.

*1 Esta función no se activa con un DVD interactivo o con algunos Discos de Video Divx.

*2 No es posible activar o desactivar el control de reproducción utilizando las Iconos de menú en pantalla.

Iconos de menú en pantalla para reproducción a cámara lenta y avance (retroceso) rápido C

1 Imagen fija (Pausa)

Pulse ▲ para seleccionar "⏸" [DVD/DIVX] o para seleccionar "⏸" [CD].

2 Reproducción a cámara lenta [DVD/DIVX solamente]

Pulse ◀▶.*

◀▶: retroceso ▶▶: avance

3 Reproducción

Pulse ▼ para seleccionar "▶".

4 Retroceso/Avance rápido

Pulse ◀▶.*

◀◀: retroceso ▶▶: avance

*Cada vez que se pulsa el botón, la velocidad aumentará en un máximo de 5 pasos.

A

ENG	Inglés
FRA	Francés
DEU	Alemán
ITA	Italiano
ESP	Español
NLD	Holandés
SVE	Sueco
NOR	Noruego
DAN	Danés
POR	Portugués
RUS	Ruso
JPN	Japonés
CHI	Chino
KOR	Coreano
MAL	Malayo
VIE	Vietnamita
THA	Tailandés
*	Otros

B

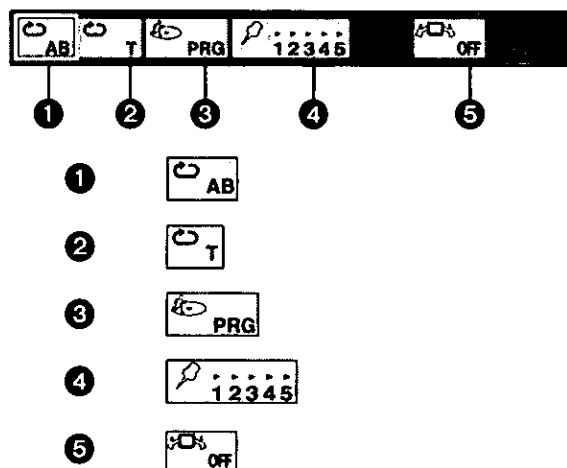

C

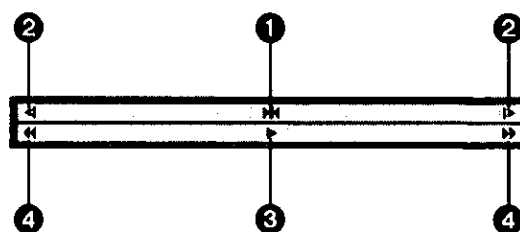

Reproducción de programas

[CD solamente]

El reproductor reproduce las pistas del disco en el orden que usted especifique.

- 1 Pulse PLAY MODE en el modo de parada.**
Se visualizará la pantalla de reproducción de programa.

Números de pistas incluidos en el disco

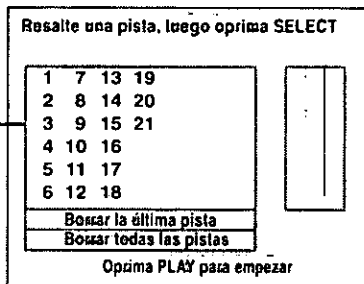

- Para salir de la pantalla
Pulse PLAY MODE dos veces.

- 2 Pulse ◀/▶/▲/▼ y pulse SELECT o pulse el (los) botón(es) numérico(s) para seleccionar el número de la pista preferida.**
La pista seleccionada se memoriza.

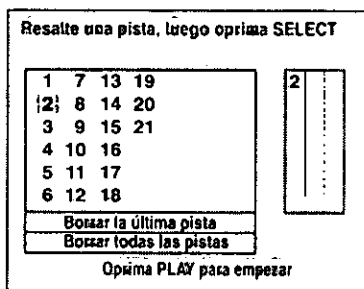

- Repita el paso 2 para seleccionar otra pista.
- Se puede programar un máximo de 18 pistas.

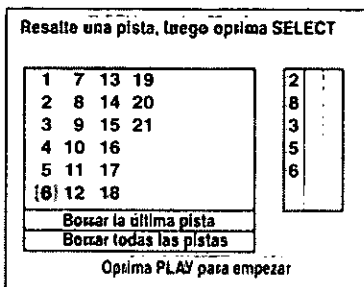

- 3 Pulse PLAY.**

La reproducción comienza ahora en el orden programado.

Después de la reproducción

La reproducción se para y se visualiza la pantalla de la reproducción programada.

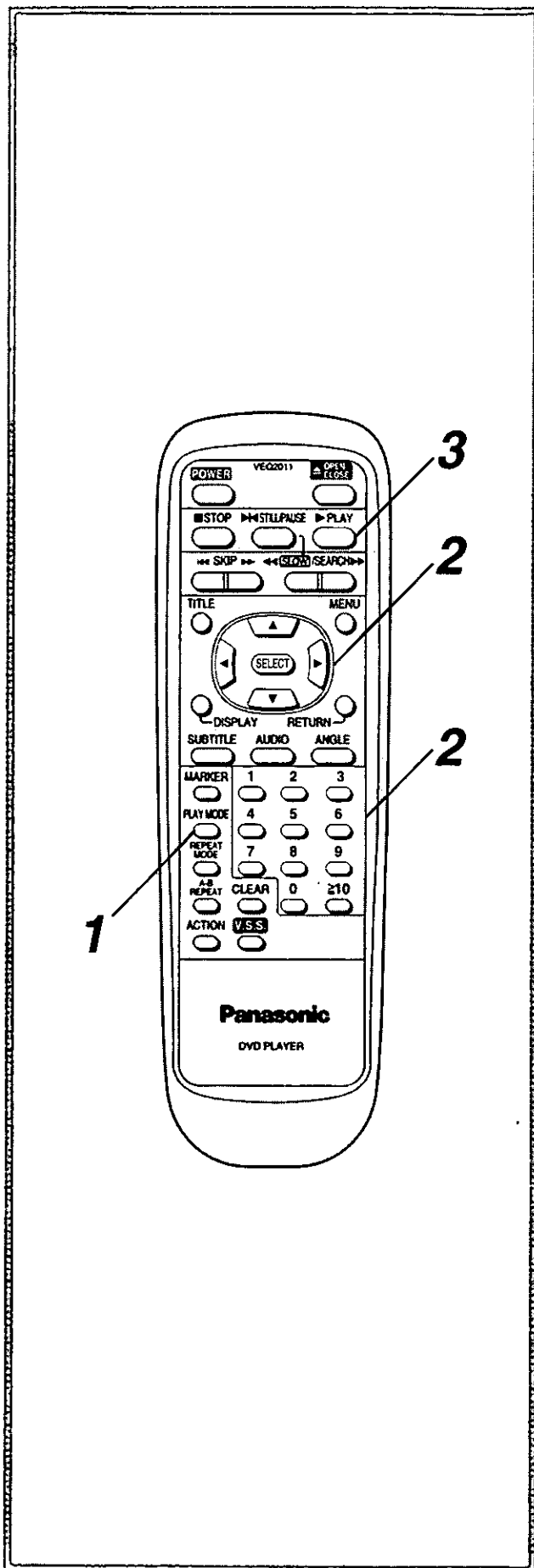

Reproducción de programas [CD solamente]

Para volver al modo de reproducción normal **A**

1. Pulse STOP. (La reproducción de programas se para.)
2. Pulse PLAY MODE dos veces.
3. Pulse PLAY.

La reproducción normal comienza.

(El contenido del programa se mantiene aún en la memoria.)

Borrado de programas **A**

Cuando se visualice la pantalla de reproducción programada

Resalte una pista, luego oprima SELECT

1	7	13	19
2	8	14	20
3	9	15	21
4	10	16	
5	11	17	
6	12	18	

2
3
4
5
6

Borrar la última pista
Borrar todas las pistas

Oprima PLAY para empezar

•Para borrar los últimos programas uno a uno

Vaya a "Borrar la última pista" y pulse SELECT.

(Al pulsar CLEAR del mando a distancia también se borra el último programa.)

•Para borrar todos los programas

Vaya a "Borrar todas las pistas" y pulse SELECT.

(Los programas se borran también cuando la alimentación se pone en el modo de espera o se quita el disco.)

Reproducción aleatoria

[CD solamente] **B**

El reproductor reproduce las pistas del disco en orden aleatorio.

1 Pulse dos veces PLAY MODE en el modo de parada.

La pantalla de reproducción aleatoria aparece en el monitor de TV.

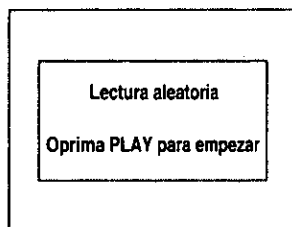

•Para salir de la pantalla

Pulse PLAY MODE una vez.

2 Pulse PLAY.

La reproducción comienza ahora en orden aleatorio.

Después de la reproducción

La reproducción se para y se visualiza la pantalla de la reproducción aleatoria.

Para volver al modo de reproducción normal

1. Pulse STOP. (La reproducción aleatoria se para.)
2. Pulse PLAY MODE.
3. Pulse PLAY.

La reproducción normal comienza.

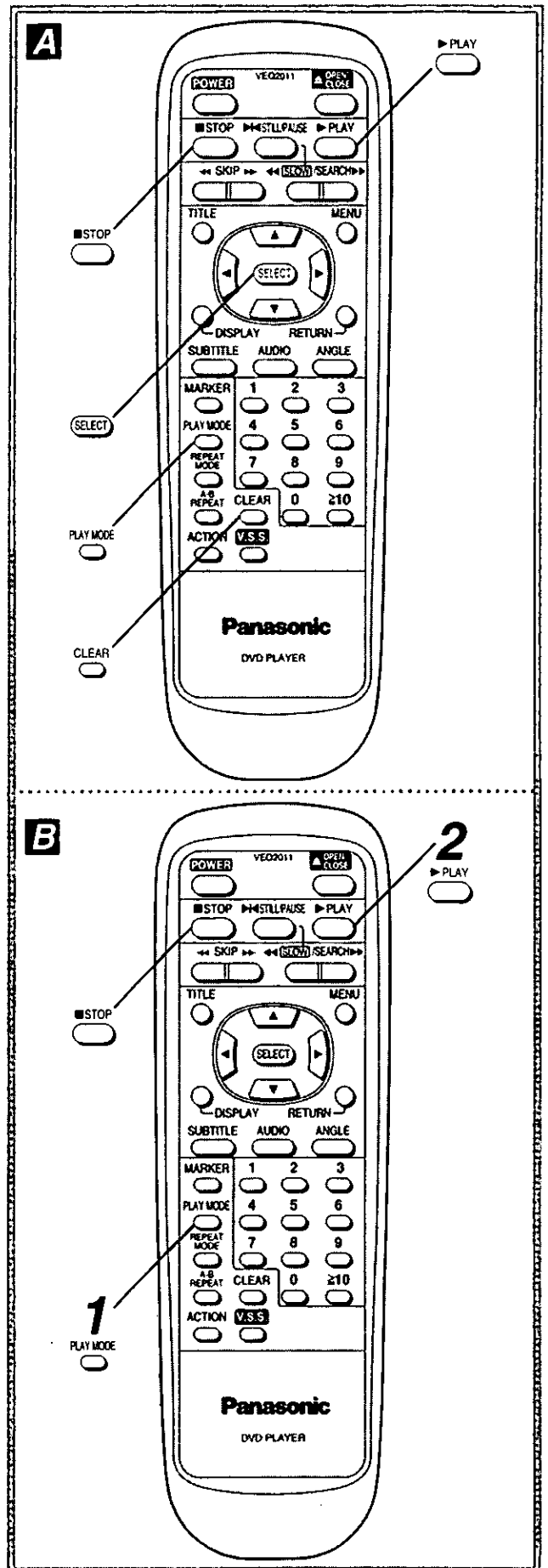

Repetición de reproducción

Repetición de visión (escucha)

Pulse REPEAT MODE durante la reproducción.
Cada vez que se pulse este botón, el monitor de TV cambiará como se muestra abajo y se repite un capítulo o un título [DVD/DIVX] o una pista [CD].

•DVD/DIVX

Repetición del capítulo que está siendo reproducido

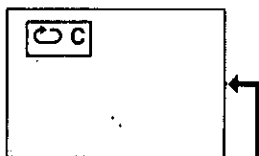

Repetición del título que está siendo reproducido

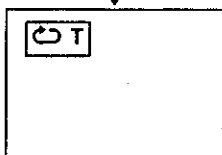

Cancelación del modo de repetición
(Reproducción normal)



•CD

Repite la pista que está siendo reproducida

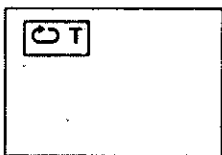

Repite todo el contenido del disco

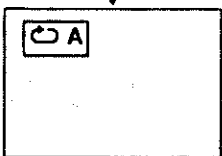

Cancela del modo de repetición
(Reproducción normal)

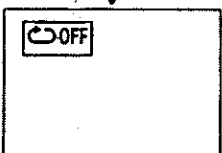

Para volver a la reproducción normal

Pulse varias veces REPEAT MODE hasta que se visualice "OFF".

Notas:

- La repetición de reproducción sólo funciona con discos para los cuales el tiempo de reproducción transcurrido aparece en el visualizador del aparato durante la reproducción.
- La repetición de reproducción puede que no funcione correctamente con algunos DVDs o Discos de Video Divx.

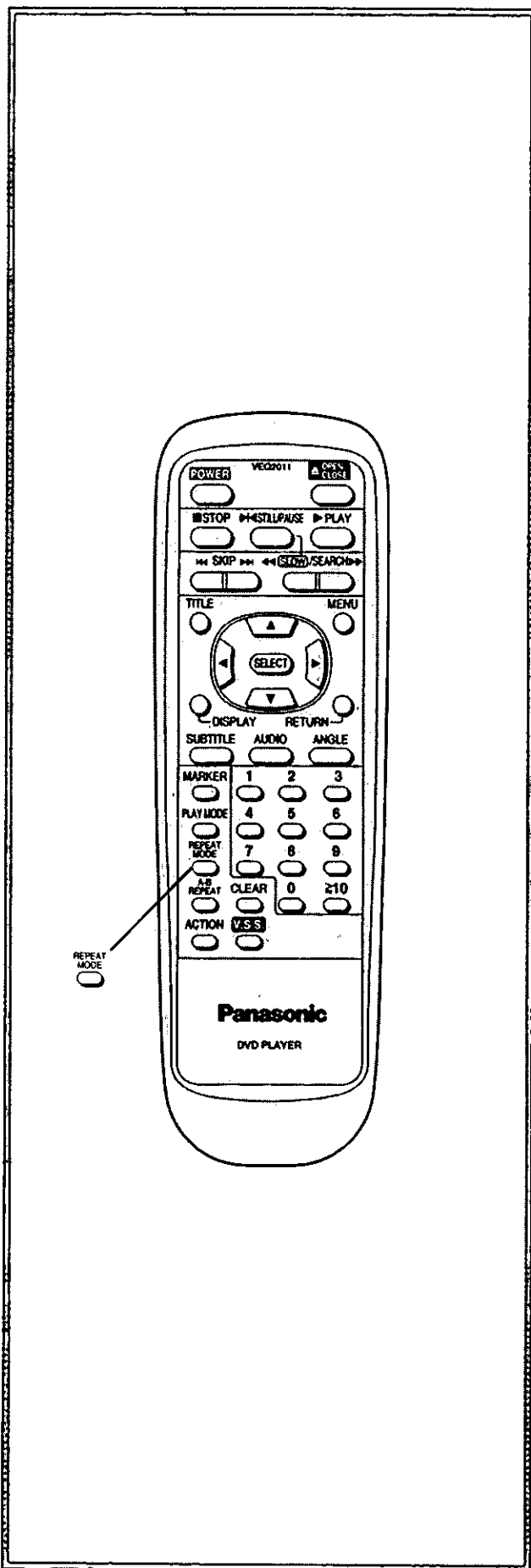

Repetición de reproducción

Para disfrutar de la repetición de reproducción de un programa

Si se pulsa REPEAT MODE durante la reproducción programada (consulte las páginas 106 y 107), la visualización cambiará de la forma siguiente:

Repetición de la pista programada que está siendo reproducido

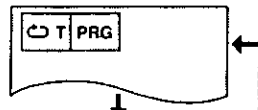

Repetición de todos los programas

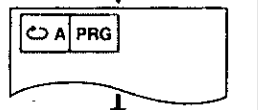

Cancelación del modo de repetición (Reproducción programada normal)



Repetición de secciones ubicadas entre dos puntos específicos (Repetición A-B)

B

1 Durante la reproducción, pulse A-B REPEAT en el punto donde quiera que comience la repetición de reproducción (A).



2 Pulse A-B REPEAT en el punto donde quiera que termine la repetición de reproducción (B).

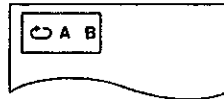

La repetición de reproducción entre los puntos A y B comienza ahora.

Para volver al modo de reproducción normal

Pulse varias veces A-B REPEAT hasta que se visualice "•••".

Notas:

- La repetición de reproducción A-B sólo funcionará dentro de un título [DVD/DIVX] o una pista [CD].
- La repetición de reproducción A-B sólo funcionará con discos para los que aparezca el tiempo de reproducción transcurrido en el visualizador del aparato durante la reproducción.
- La repetición A-B podría no funcionar correctamente con algunos Discos de Video DIVX.
- Algunos subtítulos grabados alrededor del punto A o B puede que no aparezcan. [DVD/DIVX]
- Si el título/pista termina antes de especificar la ubicación de finalización B, el punto de finalización del título/pista sirve como punto de finalización B.

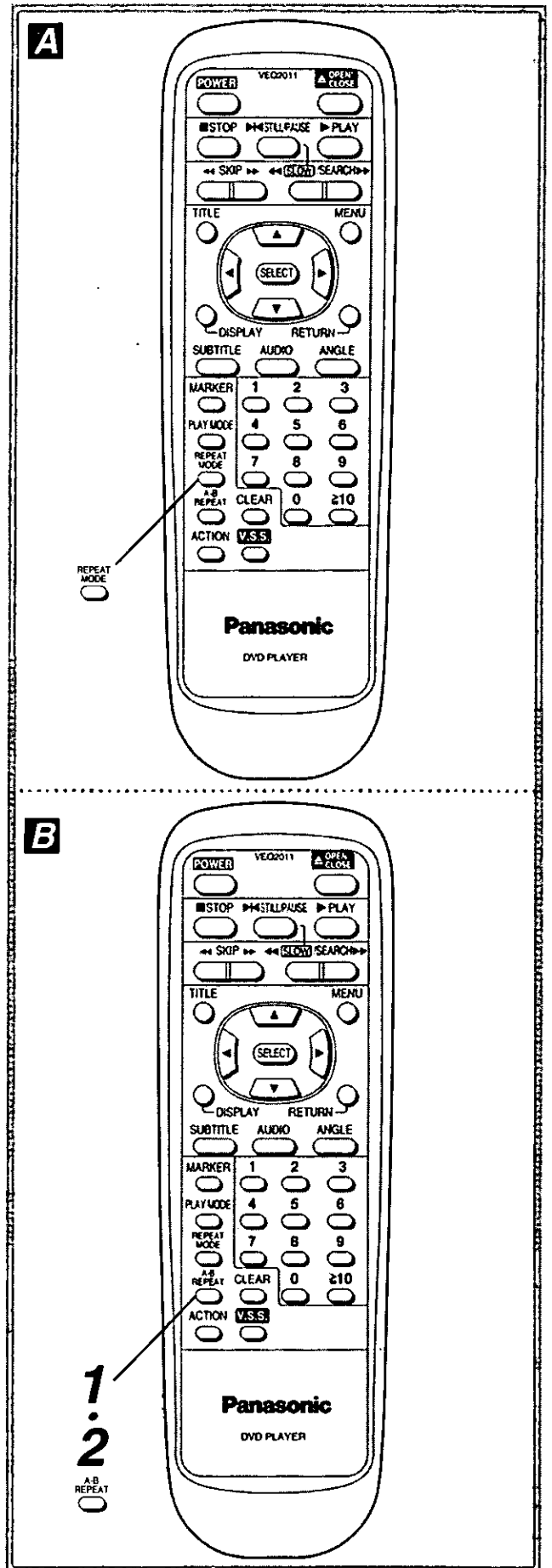

Memorización de marcadores para volver a verlos (escucharlos)

Memorización de un marcador **A**

1 Pulse MARKER durante la reproducción.

“;” indica que no se ha memorizado un marcador todavía.

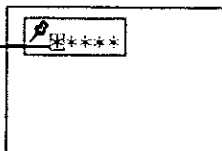

2 Pulse SELECT durante la reproducción en el punto de inicio que va a verse (escucharse) de nuevo.

Indica que “Marker 1” está memorizado.



(Si se pulsa SELECT donde ya hay un número visualizado, el punto de inicio previo será reemplazado por el nuevo punto de inicio.)

Se podrá memorizar un máximo de 5 marcadores.

•Pulse MARKER para cancelar la visualización.

Recuperación/Borrado de un marcador **B**

1 Pulse MARKER durante la reproducción.

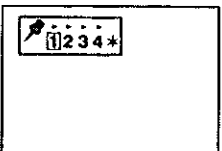

2 Pulse ◀/▶ para seleccionar el marcador que va a ser recuperado/borrado.

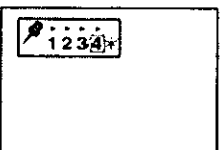

3 Pulse ▲ para recuperar un marcador.

Pulse CLEAR para borrar un marcador.

La reproducción se reanuda desde el punto correspondiente al marcador seleccionado. (La visualización desaparecerá automáticamente.)

El marcador seleccionado se borrará. (Pulse MARKER para cancelar la visualización.)

Notas:

- Estas operaciones sólo funcionan con discos para los cuales el tiempo de reproducción transcurrido aparece en el visualizador del aparato durante la reproducción.
- Esta función puede no funcionar correctamente con algunos Discos de Video Divx.
- Algunos subtítulos grabados alrededor del marcador pueden que no aparezcan. [DVD/DIVX]

Para su referencia:

- Al quitar el disco o al desconectar la alimentación (modo de espera) se cancelan todos los marcadores.

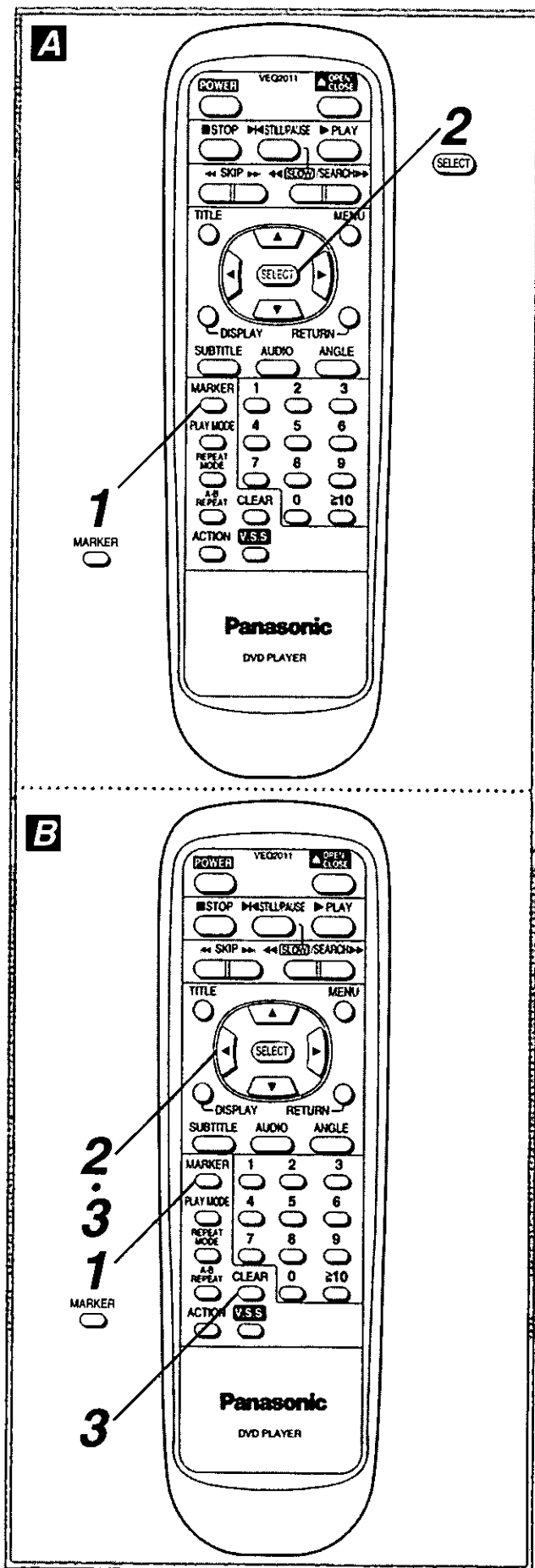

Cambio del idioma de subtítulos

[DVD/DIVX solamente]

El idioma de los subtítulos seleccionado al hacer las fijaciones iniciales se puede cambiar por otro idioma diferente, si éste se encuentra disponible. (Consulte la página 116.)

(Esta operación sólo funcionará con discos que tengan grabados múltiples idiomas de subtítulos.)

1 Pulse SUBTITLE durante la reproducción.

- Cuando no haya subtítulos grabados, "—" se visualizará en lugar del número de idioma.

Número del idioma de subtítulo que está siendo reproducido.

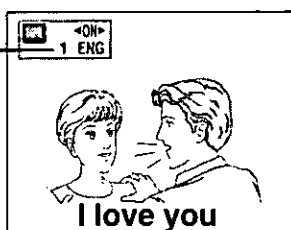

2 Pulse ▲/▼ hasta seleccionar el idioma preferido.

Al pulsar el(los) botón(es) numérico(s) también se cambia el idioma de los subtítulos.



- Pulse SUBTITLE o SELECT para cancelar la visualización.

Para borrar/visualizar subtítulos

Pulse ◀/▶ para seleccionar ON u OFF en el paso 2.

Notas:

- En algunos casos, el idioma de subtítulos no cambiará inmediatamente al idioma seleccionado.
- Esta función puede no funcionar correctamente con algunos Discos de Video Divx.
- Cuando se reproduzca el disco que soporta el título encuadrado, el subtítulo podrá solaparse con el título encuadrado en la pantalla del televisor. En este caso, desactive el subtítulo.

Para su referencia:

- Cuando el idioma preferido no se seleccione incluso después de pulsar varias veces el botón, esto significará que el idioma no se encuentra disponible en el disco.
- Cuando se conecte la alimentación o se quite el disco, los subtítulos aparecerán en el idioma seleccionado al hacer las fijaciones iniciales. Si ese idioma no está grabado en el disco, los subtítulos aparecerán en el idioma prioritario del disco.

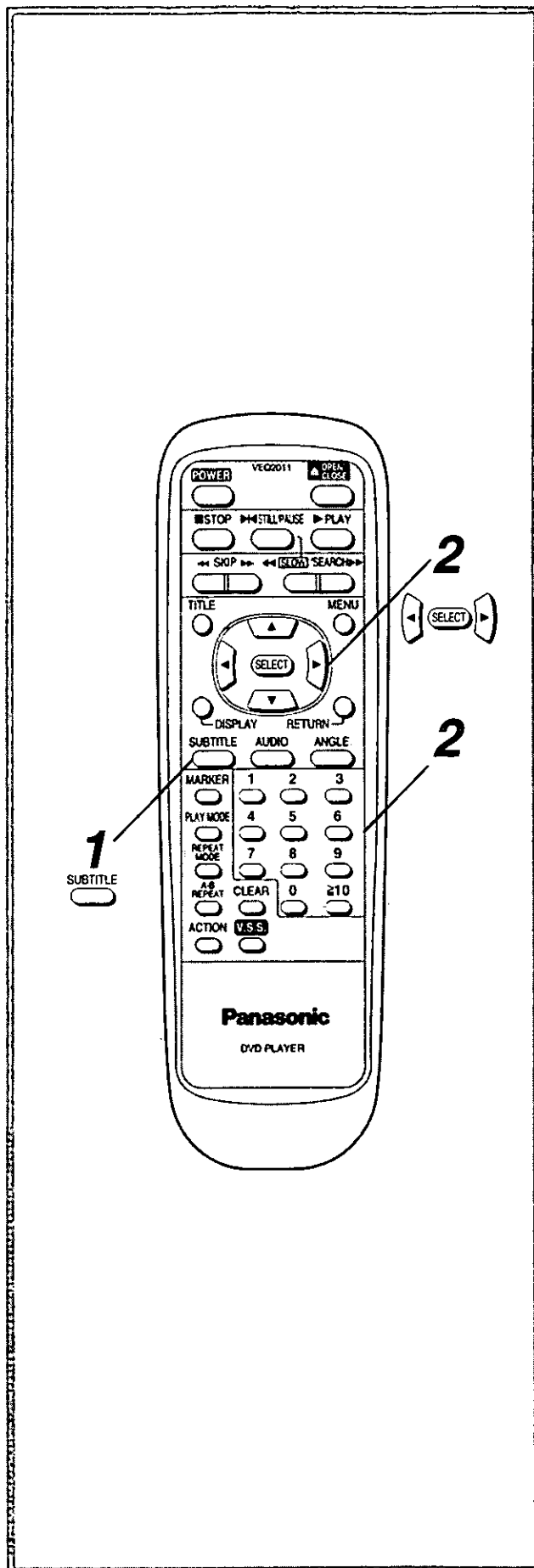

Cambio del idioma de la pista de sonido [DVD/DIVX solamente]

El idioma de la pista de sonido seleccionado al hacer las fijaciones iniciales se puede cambiar por otro idioma diferente, si éste se encuentra disponible. (Consulte la página 116.)

(Esta operación sólo funcionará con discos que tengan grabados múltiples idiomas.)

1 Pulse **AUDIO** durante la reproducción.

- Cuando no haya pista sonora de audio grabada, se visualizará “-” en lugar del número de idioma.

Número de idioma de pista sonora de audio que está reproduciéndose.

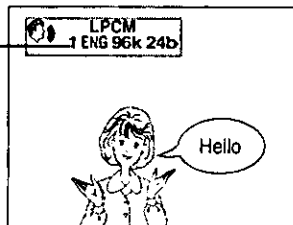

2 Pulse **▲/▼** hasta seleccionar el idioma preferido.

Al pulsar el(los) botón(es) numérico(s) también se cambia el idioma de la pista de sonido de audio.

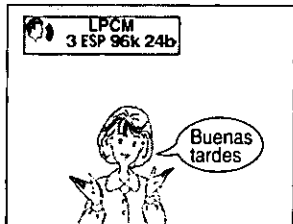

- Pulse **AUDIO** o **SELECT** para cancelar la visualización.

Nota:

- Esta función puede no funcionar correctamente con algunos Discos de Video Divx.

Para su referencia:

- Cuando no se seleccione el idioma preferido incluso después de pulsar el botón varias veces, esto significará que el idioma no se encuentra en el disco.
- Cuando se conecte la alimentación o quite el disco, el idioma escuchado será el que fue seleccionado al hacer las fijaciones iniciales. Si ese idioma no está grabado en el disco, sólo se oír el idioma disponible en el disco.

Activación/Desactivación de las voces para discos “karaoke”

[DVD solamente] 

1 Pulse **AUDIO** durante la reproducción.

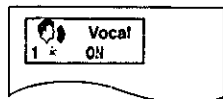

2 Pulse **◀/▶** hasta seleccionar la fijación preferida.

- DVD de “karaoke” (1 voz)
ON → ---- (No)
- DVD de “karaoke” (2 voces)
1+2 → V1 → V2 → ---- (No)

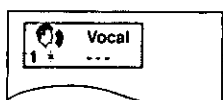

- Pulse **AUDIO** o **SELECT** para cancelar la visualización.

Nota:

- Esta operación no funcionará con discos compactos de audio.

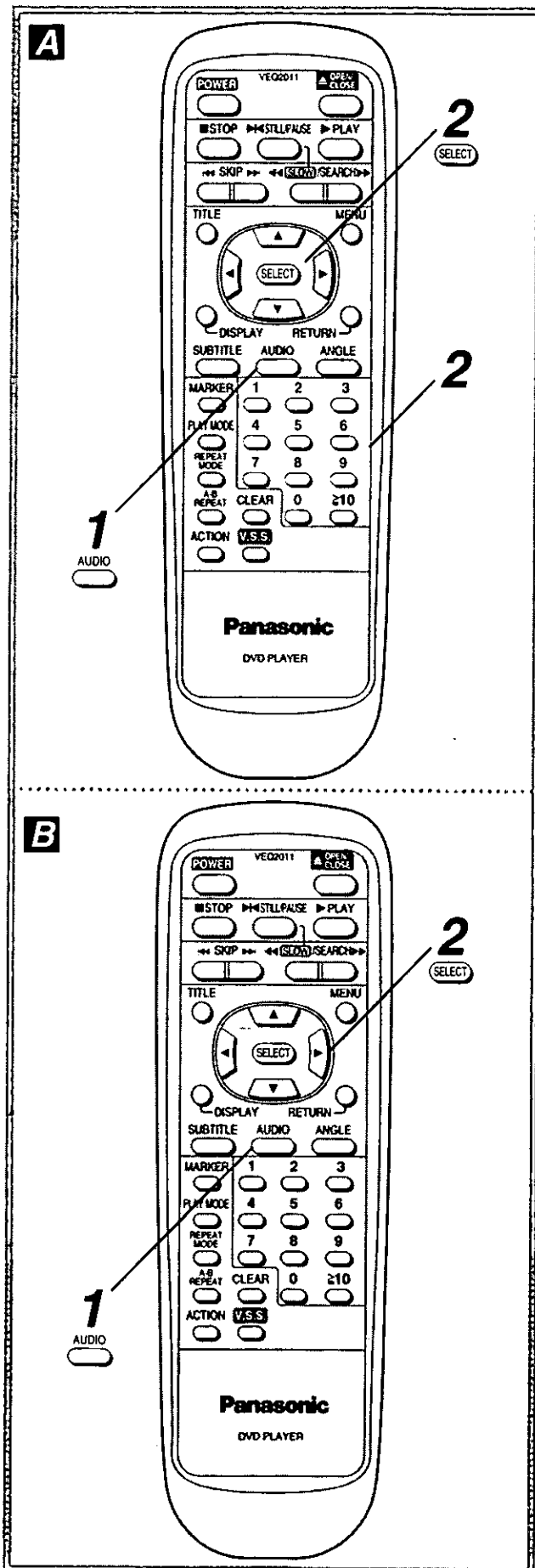

Visión desde otro ángulo

[DVD/DIVX solamente] **A**

Algunos discos DVD o Discos de Video Divx tienen escenas que han sido filmadas simultáneamente desde un número de ángulos diferentes. Con estos discos, la misma escena podrá verse desde cada uno de estos ángulos diferentes utilizando el botón ANGLE. (Los ángulos grabados son diferentes según el disco utilizado.)

1 Pulse ANGLE durante la reproducción.

Número de ángulo que está siendo reproducido.

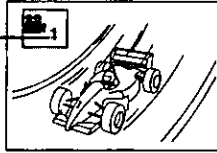

2 Pulse ▲/▼ hasta seleccionar el ángulo preferido.

Al pulsar el(los) botón(es) numérico(s) también se cambia el ángulo.

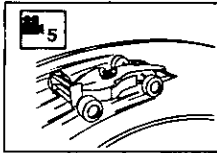

•Pulse ANGLE o SELECT para cancelar la visualización.

Notas:

- Esta operación sólo funcionará con títulos que tengan grabados diferentes ángulos.
- Esta función puede no funcionar correctamente con algunos Discos de Video Divx.
- "ANGLE" se ilumina en la muestra del lector en las escenas filmadas en diferentes ángulos para indicar que es posible cambiar los mismos. El número de ángulo puede ser programado de antemano; el ángulo cambiará al número seleccionado cuando "ANGLE" se ilumine.

Reproducción de un efecto de sonido ambiental de virtual

[DVD/DIVX Dolby Digital (AC-3) 5.1ch solamente] **B**

Este aparato puede reproducir un efecto de sonido ambiental de virtual que reproduce un sonido como si fuera escuchado desde unos altavoces traseros que no existen en el lugar, aunque se encuentre conectado un sistema estéreo de 2 canales solamente [para la reproducción de DVD/DIVX Dolby Digital (AC-3) 5.1ch solamente].

Pulse V.S.S. durante la reproducción.

Cada vez que se pulsa este botón, el monitor de TV cambia (C):

- 1 Sonido ambiental virtual 1 (Efecto natural)
- 2 Sonido ambiental virtual 2 (Efecto realizado)
- 3 El sonido ambiental virtual se cancela

Notas:

- El efecto circundante virtual podría no funcionar adecuadamente con ciertos programas (software) de DVD o de Discos de Video DIVX.
- Desactive el sonido ambiental de la televisión y otros efectos de sonido ambiental cuando utilice este efecto de sonido ambiental virtual.

Para su referencia:

- Para obtener un efecto óptimo, se recomienda que la distancia entre el televisor y la posición de escucha sea aproximadamente 3 o 4 veces la distancia entre los altavoces delanteros derecho e izquierdo.

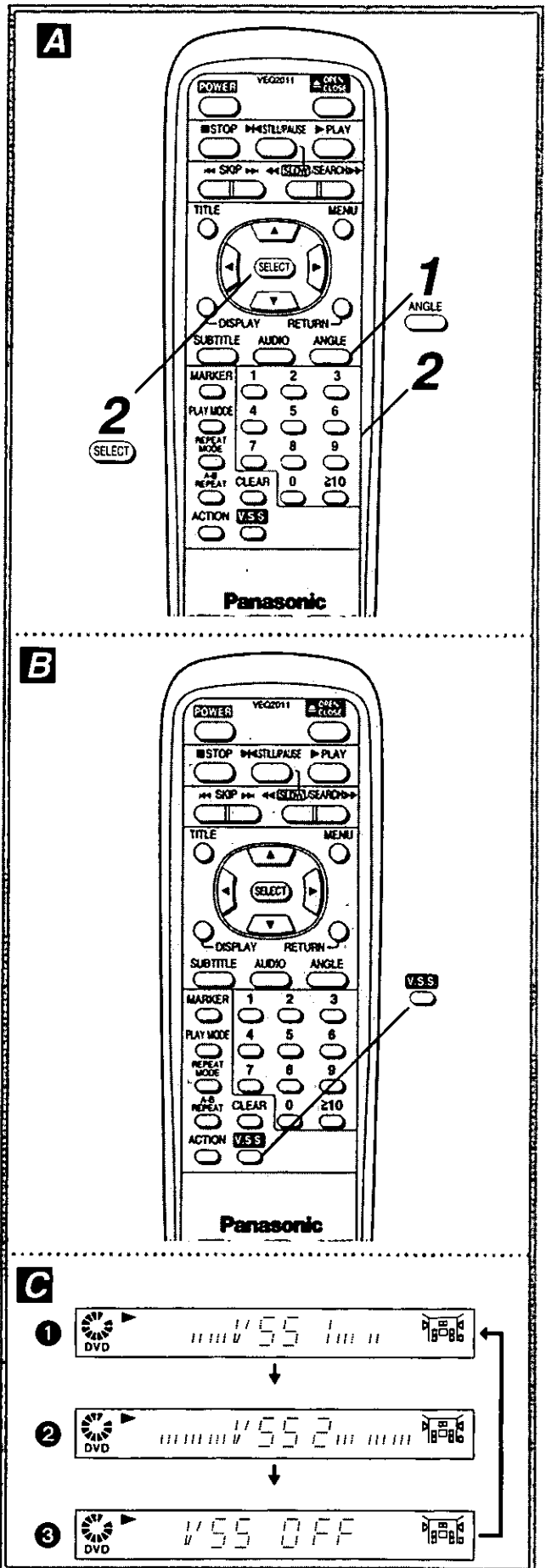

Utilización de un menú de títulos

[DVD solamente] **A**

Algunos discos con películas, por ejemplo, vienen con dos o más títulos. Si el disco tiene un menú de títulos grabado, el botón TITLE podrá utilizarse para seleccionar el título de la película.

(Los detalles de operación cambian según el disco utilizado.)

1 Pulse TITLE durante la reproducción.

Ahora se visualiza una lista de los títulos del disco.



(Ejemplo)

- Al pulsar de nuevo TITLE se reanuda la reproducción desde la escena en la que se pulsó TITLE por primera vez.

2 Pulse ◀/▶/▲/▼ y pulse SELECT o PLAY o pulse el(los) botón(es) numérico(s) para seleccionar el título preferido.

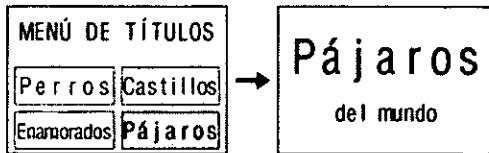

El título seleccionado empieza a reproducirse ahora.

Utilización de un menú de DVD

[DVD solamente] **B**

Algunos discos DVD tienen estructuras únicas de menús llamadas menús DVD. Por ejemplo, los DVDs programados con un contenido complejo proporcionan menús guía, y los grabados con varios idiomas proporcionan menús para audio e idiomas de subtítulos. Aunque los contenidos de los menús DVD y la operación cambian de disco a disco, a continuación se explica la operación básica cuando se utiliza esta característica.

1 Pulse MENU durante la reproducción.

El menú de DVD introducido en el disco se visualiza ahora.

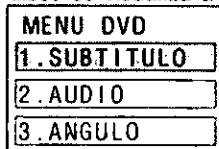

(Ejemplo)

- Al pulsar de nuevo MENU se reanuda la reproducción desde la escena en la que se pulsó MENU por primera vez.

2 Pulse ◀/▶/▲/▼ y pulse SELECT o pulse el(los) botón(es) numérico(s) para seleccionar el ítem preferido.

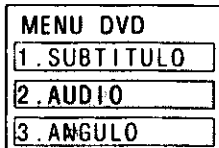

El ítem seleccionado no se ejecuta.

Cuando el menú continúe en otra pantalla

Repita el paso 2.

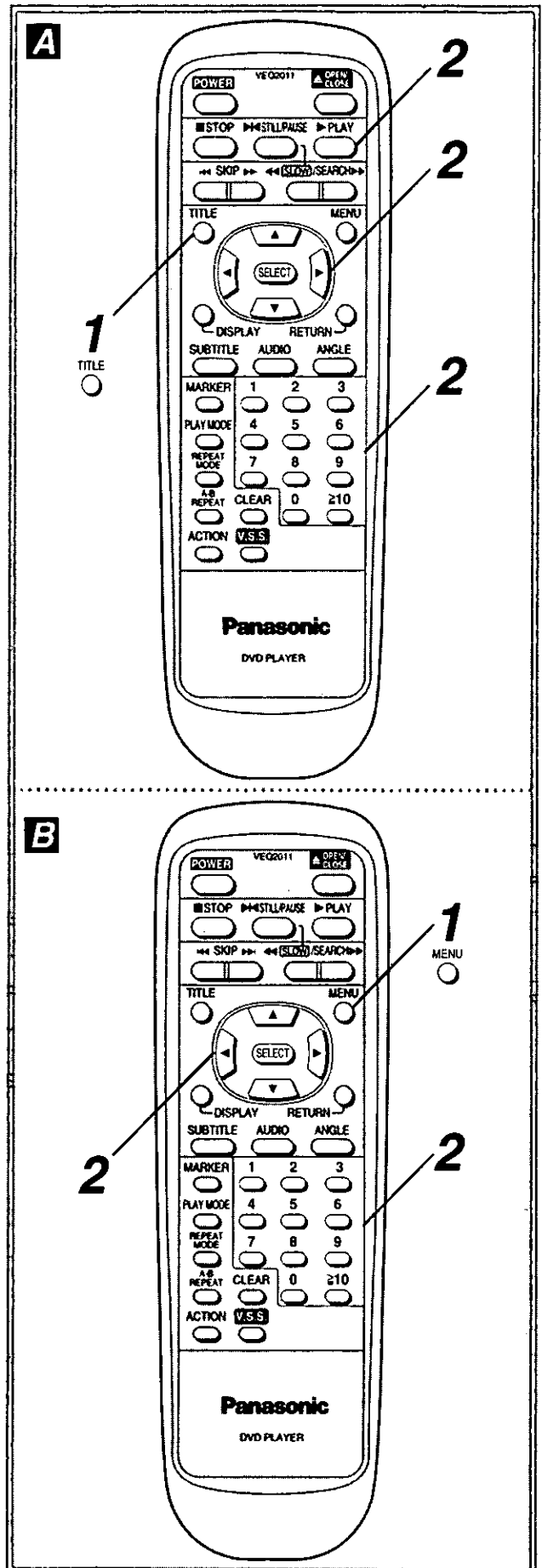

Fijaciones iniciales

Una vez completadas las fijaciones iniciales, el reproductor podrá utilizarse siempre bajo las mismas condiciones. Las fijaciones se retendrán en la memoria, incluso después de poner la alimentación en el modo de espera, hasta que se cambien.

Procedimientos comunes de las fijaciones iniciales

1 Pulse ACTION en el modo de parada.

0	1 Idiomas del Disco
0	2 Censura Nivel 8 ^{af}
0	3 Idioma del Menú Español
0	4 Indicación Pantalla Si
0	5 Luminosidad del display Siempre brillante
0	6 Imagen de la TV 4:3
0	7 Salida de Audio Digital
0	8 Ir a Configuración Divx
0	9 Opciones avanzadas
0	0 Salir

2 Pulse ▲/▼ para seleccionar el ítem preferido y pulse SELECT.

Se visualiza cada pantalla para fijar el valor.

- 1 Idiomas del Disco (consulte la página 116)
- 2 Censura [DVD solamente] (consulte la página 117)
- 3 Idioma del Menú (consulte la página 118)
- 4 Indicación Pantalla (consulte la página 119)
- 5 Luminosidad del display (consulte la página 119)
- 6 Imagen de la TV (consulte la página 120)
- 7 Salida de Audio Digital (consulte la página 121)
- 8 Ir a Configuración Divx (consulte la página 122)
- 9 Opciones avanzadas (consulte la página 122)

3 Pulse ▲/▼ para seleccionar el valor preferido y pulse SELECT.

- Algunos ítems requieren pasos adicionales. (Consulte la página respectiva.)

La fijación termina y se visualiza la pantalla de ajustes iniciales.

Para cancelar durante la operación de preparación

Pulse RETURN o seleccione "0". (Se visualiza la pantalla anterior.)

Para borrar la pantalla de ajustes iniciales

Pulse ▲/▼ para seleccionar "0" y pulse SELECT. (La pantalla de ajustes iniciales se borra también pulsando ACTION o RETURN.)

Para su referencia:

- En el caso del aparato principal, seleccione el ítem mediante el mando de control.
- Los botones numéricos pueden utilizarse también para seleccionar ítems o valores en lugar de ▲/▼; en este caso, no es necesario pulsar SELECT.
- Después de poner el reproductor en el ajuste "Prohibir todos los títulos" en "2 Censura", ninguno de los ajustes iniciales, incluyendo "2 Censura", podrá cambiarse si el disco DVD se deja en el interior del reproductor. En este caso, quite el disco y desbloquee el reproductor.

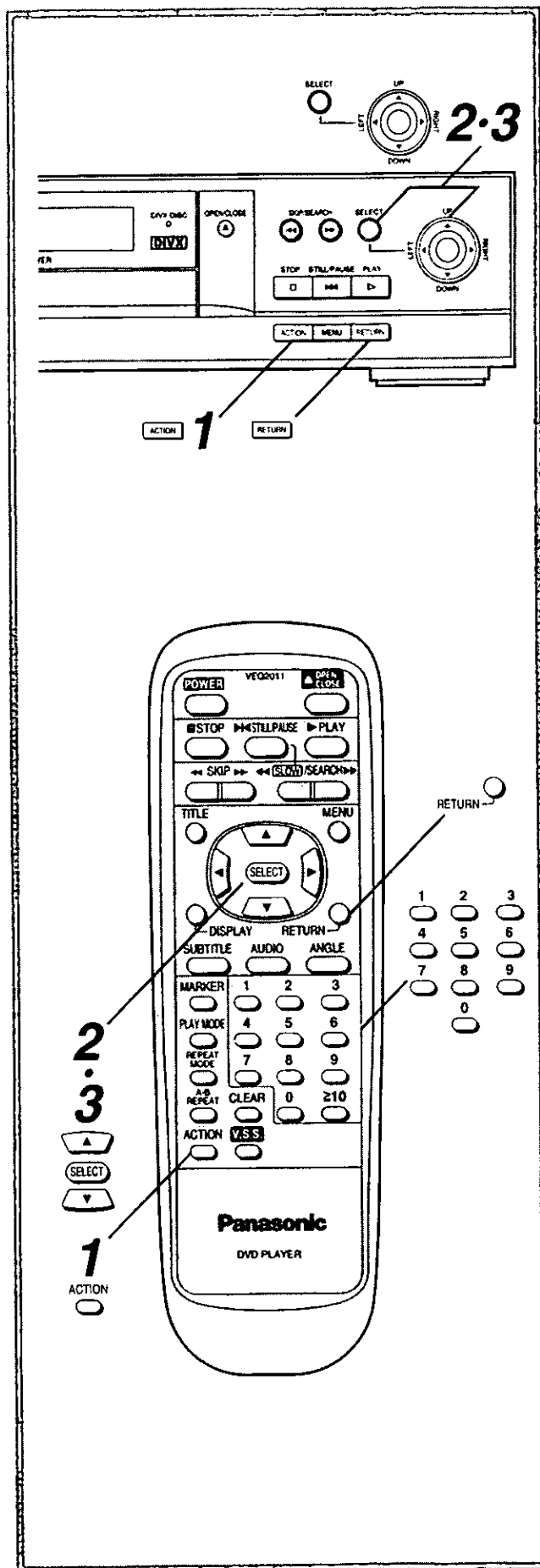

Fijaciones iniciales

Selección de idiomas de discos

[DVD/DIVX solamente]

Esto es para seleccionar el idioma de la pista de sonido, el idioma de los subtítulos y el idioma utilizado en los menús de títulos o en los menús DVD que siempre se utilizarán para cada disco que sea reproducido.

- 1 En la pantalla de ajustes iniciales Pulse ▲/▼ para seleccionar "1 Idiomas del Disco" y pulse SELECT.

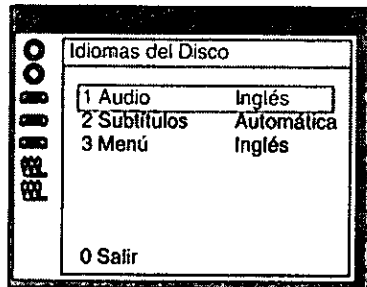

- 2 Pulse ▲/▼ para seleccionar el ítem preferido (1-3) y pulse SELECT.

Cuando se seleccione "1 Audio"

Inglés: Se selecciona Inglés. (Fijación de fábrica)

Francés/Español: Se selecciona cada idioma.

Versión Original: Se seleccionará el idioma original de cada disco.

Otro ***:** Se puede seleccionar el otro idioma.

(Consulte los códigos de idiomas de la página 162. Pulse CLEAR si se introduce un código de idioma incorrecto.)

Cuando se seleccione "2 Subtítulos"

Automática:

Se seleccionará el mismo idioma que fue seleccionado en la preparación de "1 Audio". (Fijación de fábrica)

• Si el idioma seleccionado en la preparación de "1 Audio" se utiliza durante la reproducción, los subtítulos no aparecerán.

• Si se utiliza otro idioma durante la reproducción, los subtítulos aparecerán en el idioma seleccionado en la preparación de "1 Audio".

Inglés/Francés/Español: Se selecciona cada idioma.

Otro ***:** Se puede seleccionar el otro idioma.

(Consulte los códigos de idiomas de la página 162. Pulse CLEAR si se introduce un código de idioma incorrecto.)

Cuando se seleccione "3 Menú"

Inglés: Se selecciona inglés. (Fijación de fábrica)

Francés/Español: Se selecciona cada idioma.

Otro ***:** Se puede seleccionar el otro idioma.

(Consulte los códigos de idiomas de la página 162. Pulse CLEAR si se introduce un código de idioma incorrecto.)

- 3 Pulse ▲/▼ para seleccionar el idioma preferido en cada pantalla y pulse SELECT.

Se visualiza la pantalla del paso 1. Pulse ▲/▼ para seleccionar "0" y pulse SELECT para volver a la pantalla de ajustes iniciales.

Nota:

- Si el idioma seleccionado no se encuentra disponible en el disco, se seleccionará el idioma designado por cada disco.

Consulte también "Procedimientos comunes de las fijaciones iniciales" en la página 115.

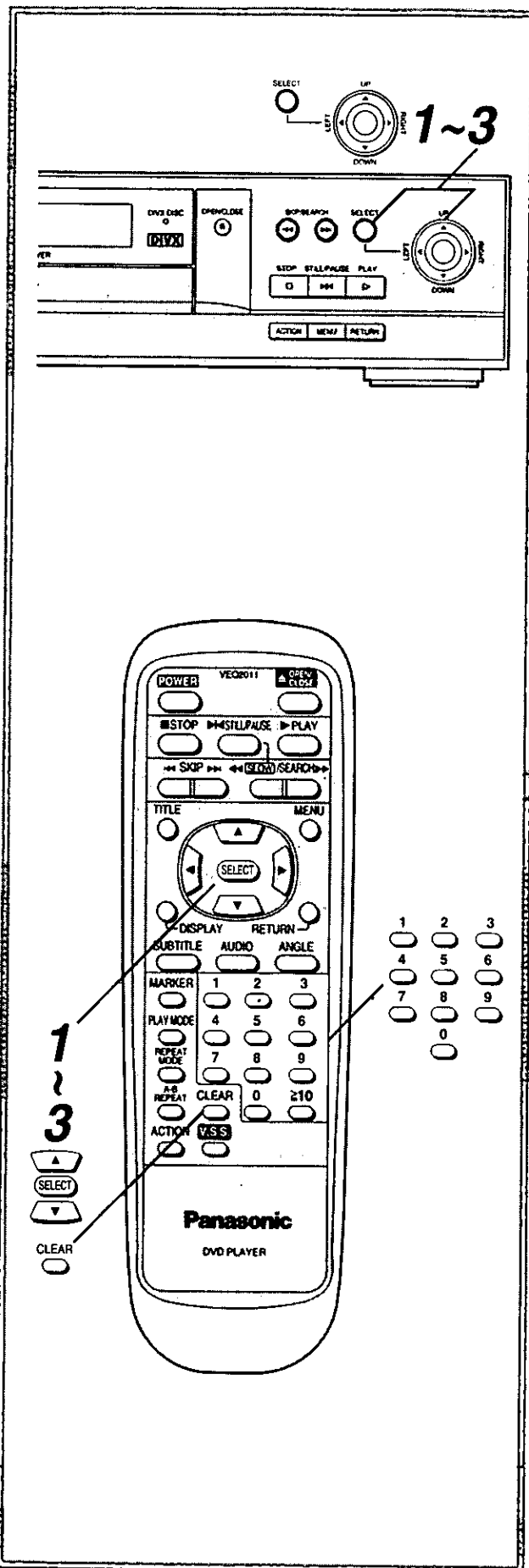

Fijaciones iniciales

Selección del nivel de censura

[DVD solamente]

Esto es para inhabilitar la reproducción de DVDs específicos que no son adecuados para los niños o incluso la reproducción de todos los discos.

- Algunos DVDs están codificados con niveles de censura específicos. Si el nivel de restricción de visión del disco es más alto que el prefijado en la operación de preparación, la reproducción del disco quedará prohibida.

1 En la pantalla de ajustes iniciales

Pulse ▲/▼ para seleccionar "2 Censura" y pulse SELECT.

Todos los DVDs pueden ser reproducidos. (Fijación de fábrica)

Los DVDs para el público en general/niños pueden ser reproducidos. (Los DVDs para adultos están prohibidos.)

Los DVDs para niños pueden ser reproducidos. (Los DVDs para adultos/público en general están prohibidos.)

Los DVDs para niños pueden ser reproducidos. (Los DVDs para adultos/público en general están prohibidos.)

Los DVDs para niños pueden ser reproducidos. (Los DVDs para adultos/público en general están prohibidos.)

Los DVDs para niños pueden ser reproducidos. (Los DVDs para adultos/público en general están prohibidos.)

Los DVDs para niños pueden ser reproducidos. (Los DVDs para adultos/público en general están prohibidos.)

Los DVDs para niños pueden ser reproducidos. (Los DVDs para adultos/público en general están prohibidos.)

Los DVDs para niños pueden ser reproducidos. (Los DVDs para adultos/público en general están prohibidos.)

Los DVDs para niños pueden ser reproducidos. (Los DVDs para adultos/público en general están prohibidos.)

Los DVDs para niños pueden ser reproducidos. (Los DVDs para adultos/público en general están prohibidos.)

Los DVDs para niños pueden ser reproducidos. (Los DVDs para adultos/público en general están prohibidos.)

Los DVDs para niños pueden ser reproducidos. (Los DVDs para adultos/público en general están prohibidos.)

Los DVDs para niños pueden ser reproducidos. (Los DVDs para adultos/público en general están prohibidos.)

Los DVDs para niños pueden ser reproducidos. (Los DVDs para adultos/público en general están prohibidos.)

Los DVDs para niños pueden ser reproducidos. (Los DVDs para adultos/público en general están prohibidos.)

Los DVDs para niños pueden ser reproducidos. (Los DVDs para adultos/público en general están prohibidos.)

Los DVDs para niños pueden ser reproducidos. (Los DVDs para adultos/público en general están prohibidos.)

Los DVDs para niños pueden ser reproducidos. (Los DVDs para adultos/público en general están prohibidos.)

Los DVDs para niños pueden ser reproducidos. (Los DVDs para adultos/público en general están prohibidos.)

Los DVDs para niños pueden ser reproducidos. (Los DVDs para adultos/público en general están prohibidos.)

Los DVDs para niños pueden ser reproducidos. (Los DVDs para adultos/público en general están prohibidos.)

Los DVDs para niños pueden ser reproducidos. (Los DVDs para adultos/público en general están prohibidos.)

Los DVDs para niños pueden ser reproducidos. (Los DVDs para adultos/público en general están prohibidos.)

Los DVDs para niños pueden ser reproducidos. (Los DVDs para adultos/público en general están prohibidos.)

Los DVDs para niños pueden ser reproducidos. (Los DVDs para adultos/público en general están prohibidos.)

Los DVDs para niños pueden ser reproducidos. (Los DVDs para adultos/público en general están prohibidos.)

Los DVDs para niños pueden ser reproducidos. (Los DVDs para adultos/público en general están prohibidos.)

Los DVDs para niños pueden ser reproducidos. (Los DVDs para adultos/público en general están prohibidos.)

Los DVDs para niños pueden ser reproducidos. (Los DVDs para adultos/público en general están prohibidos.)

Los DVDs para niños pueden ser reproducidos. (Los DVDs para adultos/público en general están prohibidos.)

Los DVDs para niños pueden ser reproducidos. (Los DVDs para adultos/público en general están prohibidos.)

Los DVDs para niños pueden ser reproducidos. (Los DVDs para adultos/público en general están prohibidos.)

Los DVDs para niños pueden ser reproducidos. (Los DVDs para adultos/público en general están prohibidos.)

Los DVDs para niños pueden ser reproducidos. (Los DVDs para adultos/público en general están prohibidos.)

Los DVDs para niños pueden ser reproducidos. (Los DVDs para adultos/público en general están prohibidos.)

Los DVDs para niños pueden ser reproducidos. (Los DVDs para adultos/público en general están prohibidos.)

Los DVDs para niños pueden ser reproducidos. (Los DVDs para adultos/público en general están prohibidos.)

Los DVDs para niños pueden ser reproducidos. (Los DVDs para adultos/público en general están prohibidos.)

Los DVDs para niños pueden ser reproducidos. (Los DVDs para adultos/público en general están prohibidos.)

Los DVDs para niños pueden ser reproducidos. (Los DVDs para adultos/público en general están prohibidos.)

Los DVDs para niños pueden ser reproducidos. (Los DVDs para adultos/público en general están prohibidos.)

Los DVDs para niños pueden ser reproducidos. (Los DVDs para adultos/público en general están prohibidos.)

Los DVDs para niños pueden ser reproducidos. (Los DVDs para adultos/público en general están prohibidos.)

Los DVDs para niños pueden ser reproducidos. (Los DVDs para adultos/público en general están prohibidos.)

Los DVDs para niños pueden ser reproducidos. (Los DVDs para adultos/público en general están prohibidos.)

Los DVDs para niños pueden ser reproducidos. (Los DVDs para adultos/público en general están prohibidos.)

Los DVDs para niños pueden ser reproducidos. (Los DVDs para adultos/público en general están prohibidos.)

Los DVDs para niños pueden ser reproducidos. (Los DVDs para adultos/público en general están prohibidos.)

Los DVDs para niños pueden ser reproducidos. (Los DVDs para adultos/público en general están prohibidos.)

Los DVDs para niños pueden ser reproducidos. (Los DVDs para adultos/público en general están prohibidos.)

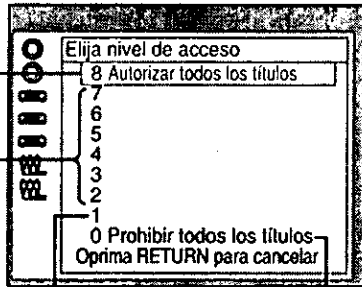

La reproducción de todos los DVDs está prohibida (por ejemplo, para prohibir la reproducción de DVDs para adultos que no estén codificados con la información sobre la edad requerida para verlos).

2 Pulse ▲/▼ para seleccionar el nivel preferido y pulse SELECT.

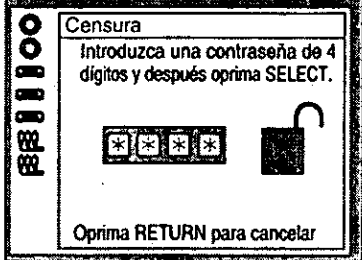

3 Cuando se seleccione el nivel 7 u otro inferior Introduzca una contraseña de 4 dígitos y pulse SELECT.

El símbolo del candado aparece cerrado para mostrar que la clasificación queda bloqueada.

Ejemplo: "4343"
No se olvide de su contraseña.

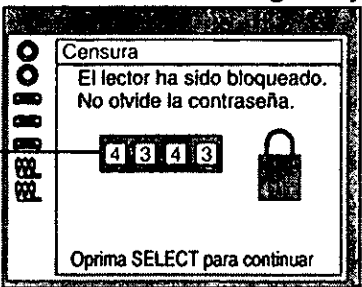

4 Pulse SELECT.

La fijación termina y se visualiza la pantalla de ajustes iniciales.

- El nivel de censura está bloqueado. Cualquier disco cuyo nivel sea más alto que el fijado no podrá ser reproducido a menos que se introduzca la contraseña correcta.

Consulte también "Procedimientos comunes de las fijaciones iniciales" en la página 115.

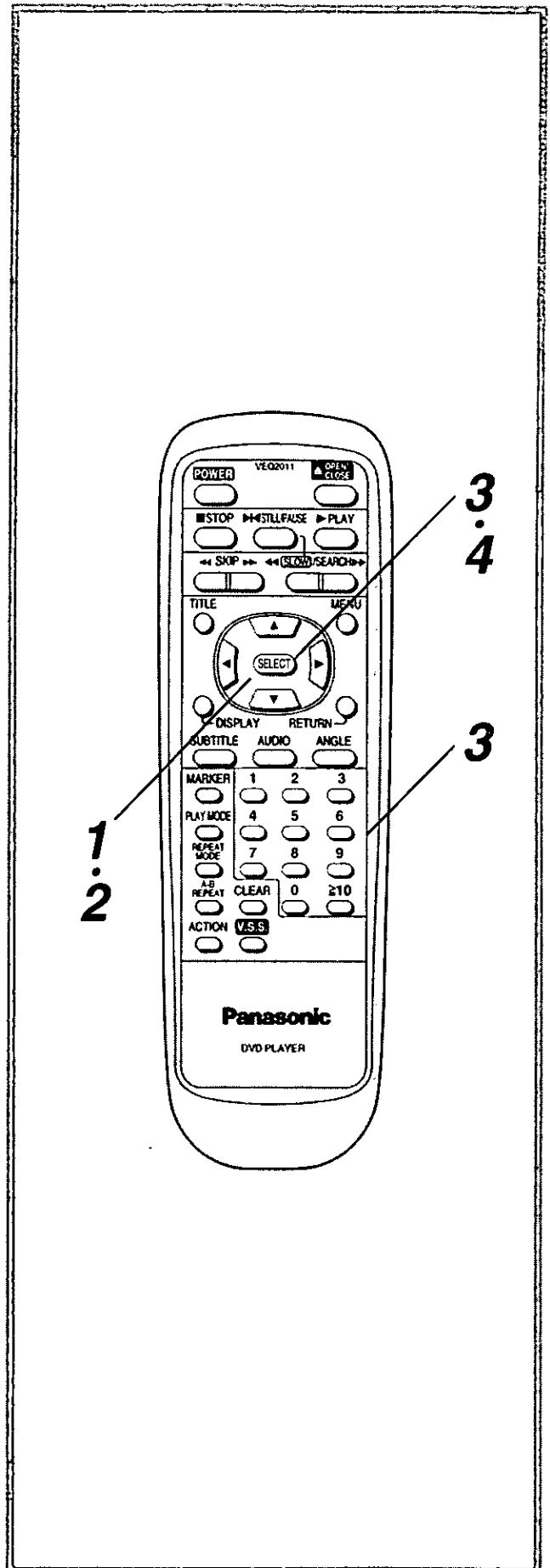

Fijaciones iniciales

Para cambiar las fijaciones

1. Pulse ▲/▼ para seleccionar "2" en la pantalla de ajustes iniciales y pulse SELECT.

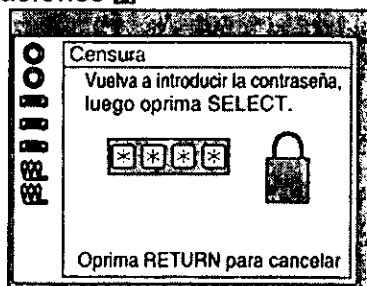

2. Introduzca una contraseña de 4 dígitos y pulse SELECT.

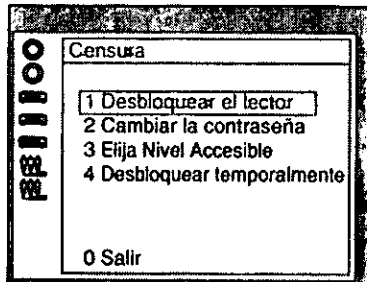

3. Pulse ▲/▼ para seleccionar el ítem preferido (1-4) y pulse SELECT.
 - Pulse ▲/▼ para seleccionar "0" y pulse SELECT para salir. (La fijación termina y se visualiza la pantalla de ajustes iniciales.)
4. Cuando se seleccione "1 Desbloquear el lector" Pulse SELECT.
 - Cuando se seleccione "2 Cambiar la contraseña" Introduzca una nueva contraseña de 4 cifras y pulse SELECT. Pulse de nuevo SELECT.
 - Cuando se seleccione "3 Elija Nivel Accesible" Pulse ▲/▼ para seleccionar un nivel y pulse SELECT.
 - Cuando se seleccione "4 Desbloquear temporalmente" (La calificación se desbloquea sólo temporalmente para el disco actual.) Pulse SELECT.

La fijación termina y se visualiza la pantalla de ajustes iniciales.

Nota:

- Algunos discos puede que no estén codificados con la información específica del nivel de acceso autorizado, aunque su carátula diga que son para adultos. Con esos discos, la restricción de edad no funcionará.

Selección del idioma del menú de visualización en pantalla

- 1 En la pantalla de ajustes iniciales Pulse ▲/▼ para seleccionar "3 Idioma del Menú" y pulse SELECT.

Fijación de fábrica

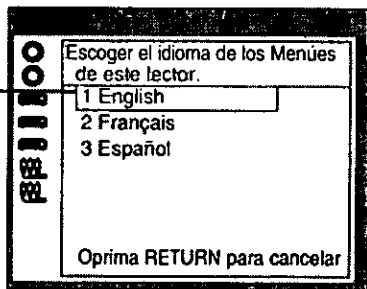

- 2 Pulse ▲/▼ para seleccionar el idioma preferido (1-3) y pulse SELECT.

La fijación termina y se visualiza la pantalla de ajustes iniciales.

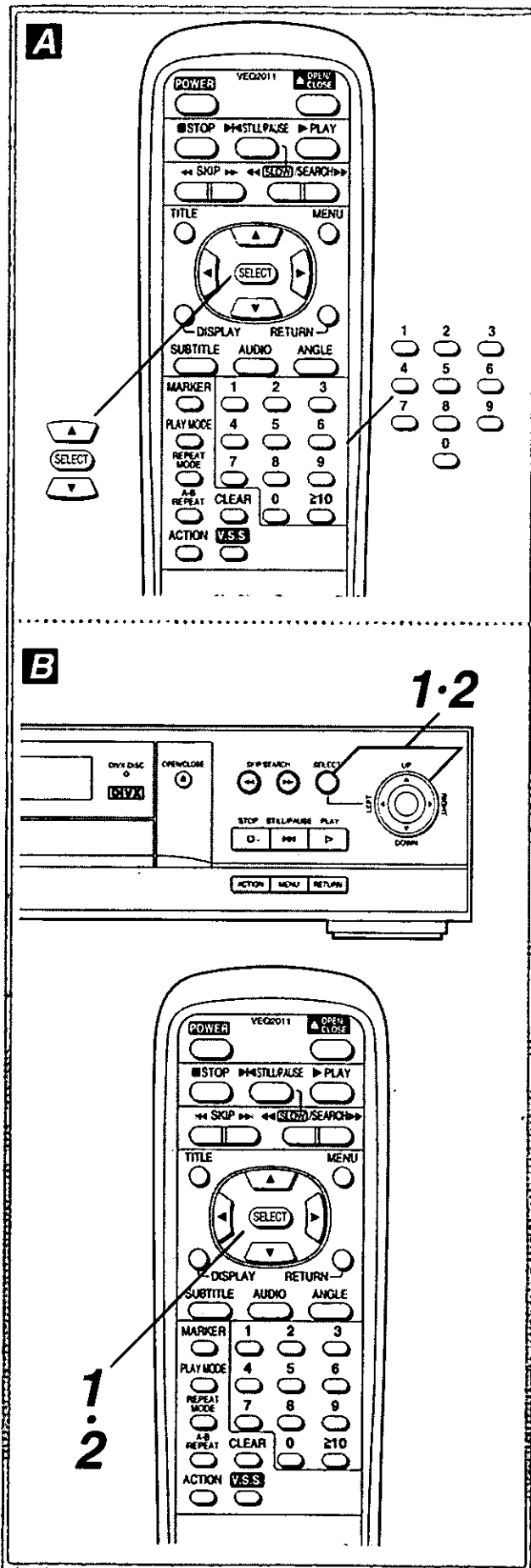

Consulte también "Procedimientos comunes de las fijaciones iniciales" en la página 115.

Fijaciones iniciales

Encendido o apagado de la visualización en pantalla

Podrá seleccionar si los mensajes de la visualización en pantalla, tales como Lectura y Pausa, van a ser visualizados o no.

- 1 En la pantalla de ajustes iniciales Pulse ▲/▼ para seleccionar "4 Indicación Pantalla" y pulse SELECT.

Fijación de fábrica

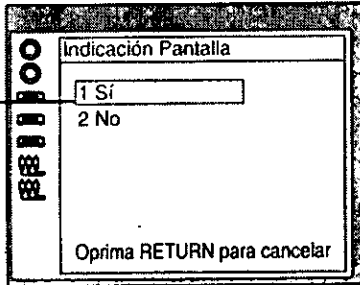

- 2 Pulse ▲/▼ para seleccionar el ítem preferido (1 o 2) y pulse SELECT.

La fijación termina y se visualiza la pantalla de ajustes iniciales.

Selección del brillo del visualizador del aparato

- 1 En la pantalla de ajustes iniciales Pulse ▲/▼ para seleccionar "5 Luminosidad del display" y pulse SELECT.

Fijación de fábrica

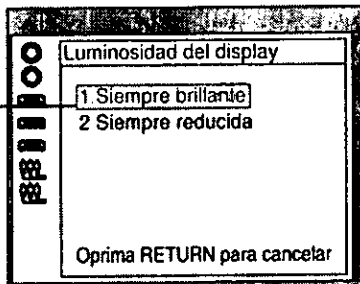

- 2 Pulse ▲/▼ para seleccionar el ítem preferido (1 o 2) y pulse SELECT.

La fijación termina y se visualiza la pantalla de ajustes iniciales.

Consulte también "Procedimientos comunes de las fijaciones iniciales" en la página 115.

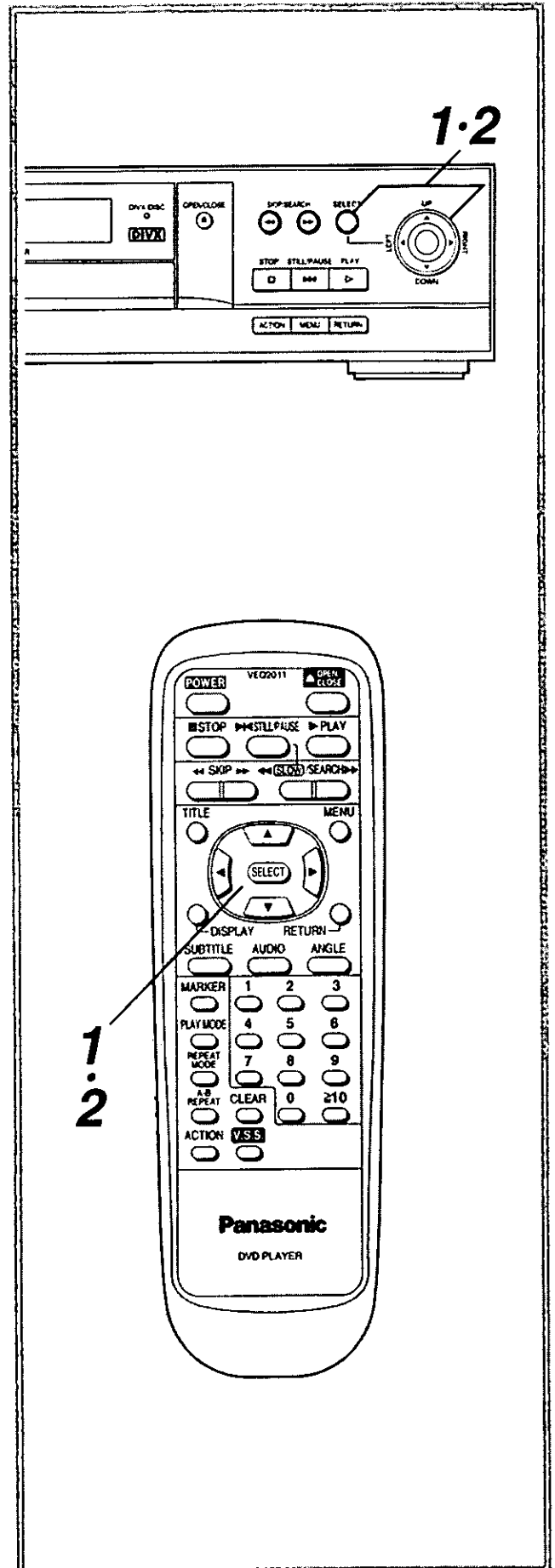

Fijaciones iniciales

Selección del tipo de pantalla de TV

Seleccione el tipo de pantalla apropiada a su televisor: pantalla de tamaño convencional (4:3) o pantalla ancha (16:9).

- 1 En la pantalla de ajustes iniciales Pulse **▲/▼** para seleccionar "6 Imagen de la TV" y pulse **SELECT**.

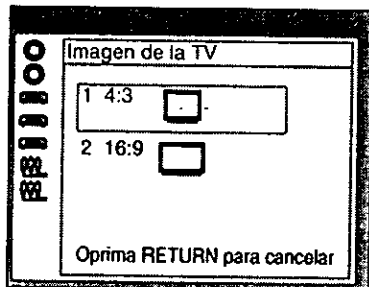

- 2 Pulse **▲/▼** para seleccionar el ítem preferido (1 o 2) y pulse **SELECT**.

4:3 Selecciónelo cuando se encuentre conectado un televisor convencional. (Fijación de fábrica)

El material de vídeo que ha sido formateado en el estilo de panorámica y exploración se reproduce en ese estilo (bordes derecho e izquierdo cortados).

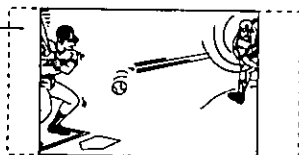

El material de vídeo que no ha sido formateado en el estilo de panorámica y exploración se reproduce en el estilo de buzón (bandas negras en la parte superior e inferior de la pantalla).



16:9 Selecciónelo cuando se encuentre conectado un televisor de pantalla ancha.

Reproducido en tamaño "FULL". (También es necesario fijar el televisor de pantalla ancha a "FULL".)

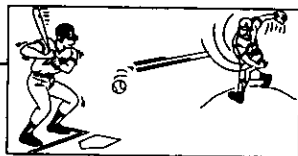

* Cada pantalla muestra un ejemplo de cuando se reproduce material de vídeo para una pantalla ancha. (Esta fijación no afecta al material de vídeo de tamaño convencional.)

La fijación termina y se visualiza la pantalla de ajustes iniciales.

Consulte también "Procedimientos comunes de las fijaciones iniciales" en la página 115.

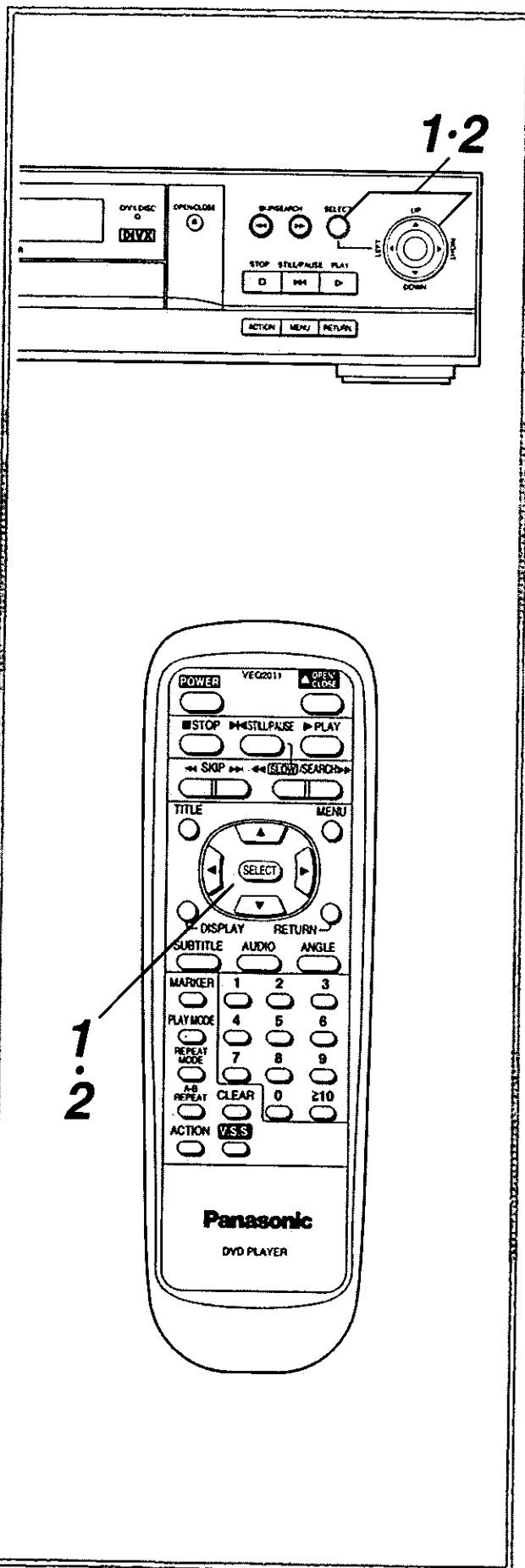

Fijaciones iniciales

Selección de la salida digital

Seleccione la salida digital que va a salir desde el conector de salida de audio digital óptico/coaxial del aparato.

- En la pantalla de ajustes iniciales pulse **▲/▼** para seleccionar "7 Salida de Audio Digital" y pulse **SELECT**.

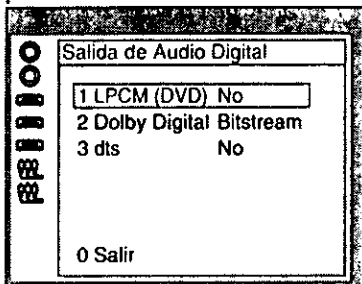

- Pulse **▲/▼** para seleccionar el ítem preferido (1-3) y pulse **SELECT**.

Quando se seleccione "1 LPCM (DVD)"

No: Por el conector de salida de audio digital solamente sale PCM lineal de 48 kHz/16 bits. Durante la reproducción del DVD o del Disco de Video Divx grabado en el PCM lineal de 48 kHz/20 bits/24 bits o 96 kHz, no sale audio digital. (Fijación de fábrica)

PCM: Durante la reproducción del DVD o del Disco de Video Divx grabado en el PCM lineal de 48 kHz/20 bits/24 bits o 96 kHz, sale audio digital convertido a 48 kHz/16 bits. (La salida digital de audio PCM está restringida a 48 kHz/16 bits o menos para proteger los derechos de autor.)

Quando se seleccione "2 Dolby Digital"

Bitstream: Sale un flujo de bits Dolby Digital (AC-3) (1ch-5.1ch). (Fijación de fábrica)

PCM: Sale PCM (2ch) de 48 kHz/16 bits.

Quando se seleccione "3 dts"

No: No salida (Fijación de fábrica)

Bitstream: Sale un flujo de bits dts.

- Pulse **▲/▼** para seleccionar el valor preferido y pulse **SELECT**.

Se visualiza la pantalla del paso 1. Pulse **▲/▼** para seleccionar "0" y pulse **SELECT** para volver a la pantalla de ajustes iniciales.

Para su referencia:

● Realice los ajustes de la forma mostrada en la tabla **B** dependiendo del tipo de amplificador que esté conectado al conector de salida de audio digital óptico/coaxial.

*1 La salida de audio procedente de los conectores de salida de audio del aparato es convertida a 48 kHz/16 bits además del audio procedente del conector de salida de audio digital.

Para disfrutar de un sonido de alta calidad a 48 kHz/20 bits/24 bits o 96 kHz, conecte el amplificador o el descodificador directamente a los conectores de salida de audio, no al conector de salida de audio digital. [Seleccione "No" en "1 LPCM (DVD)"].

*2 Cuando conecte un amplificador (con un conector de entrada digital óptico/coaxial) que no tenga descodificador Dolby Digital (AC-3) o dts, asegúrese de seleccionar "PCM" o "No". Si se selecciona "Bitstream", cualquier intento de reproducir DVDs o Discos de Video Divx causará un alto nivel de ruido que éste podrá dañar sus oídos y estropear sus altavoces.

Consulte también "Procedimientos comunes de las fijaciones iniciales" en la página 115.

A

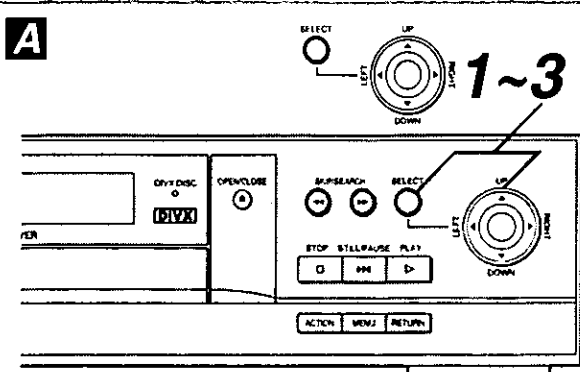

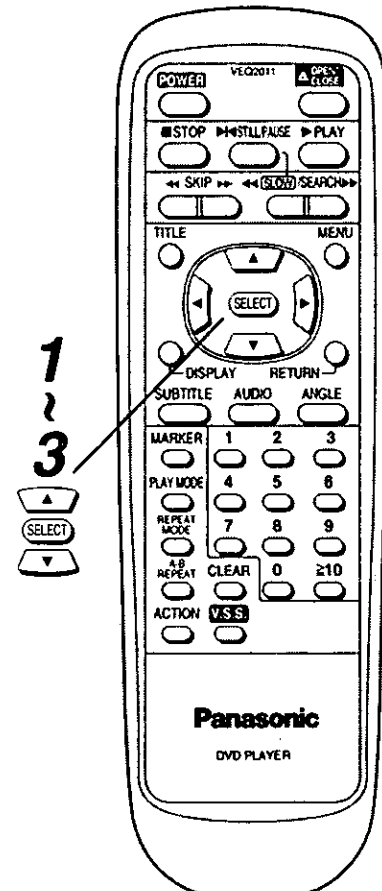

B

Tipo de amplificador que va a ser conectado	Ajuste recomendado		
	1 LPCM (DVD)	2 Dolby Digital	3 dts
No está conectado un amplificador	No	Bitstream	No
Amplificador AV (con conector de entrada de audio digital) sin descodificador Dolby Digital/dts	PCM*1	PCM*2	No*2
Amplificador AV incluyendo descodificador Dolby Digital	PCM*1	Bitstream	No
Amplificador AV incluyendo descodificador Dolby Digital/dts	PCM*1	Bitstream	Bitstream

Fijaciones Iniciales

121

Fijaciones iniciales

Fijaciones para el Divx [DIVX solamente]

El menú de fijaciones de Divx le permite ver mensajes de correo, programar una serie de restricciones y otras funciones. En esta sección solamente se introducen de forma general cada función. Consulte las páginas correspondientes de "Información sobre Divx".

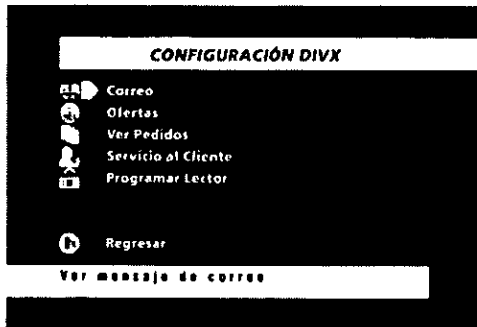

- Usted puede ver sus mensajes de correo. (Consulte la página 134.)
- Usted puede ver los mensajes de ofertas. (Consulte la página 137.)
- Usted puede ver la cuenta de sus pedidos mensuales. (Consulte la página 139.)
- Usted puede establecer restricciones de visualización de películas censuradas. (Consulte la página 148.)
- Usted puede restringir la lectura de discos sin censura. (Consulte la página 150.)
- Usted puede restringir toda actividad de alquiler. (Consulte la página 151.)
- Usted puede restringir la conversión a DivxSilver. (Consulte la página 152.)
- Usted puede programar un prefijo telefónico. (Consulte la página 153.)

Otros ajustes

- 1** En la pantalla de ajustes iniciales Pulse ▲/▼ para seleccionar "9 Opciones avanzadas" y pulse SELECT.

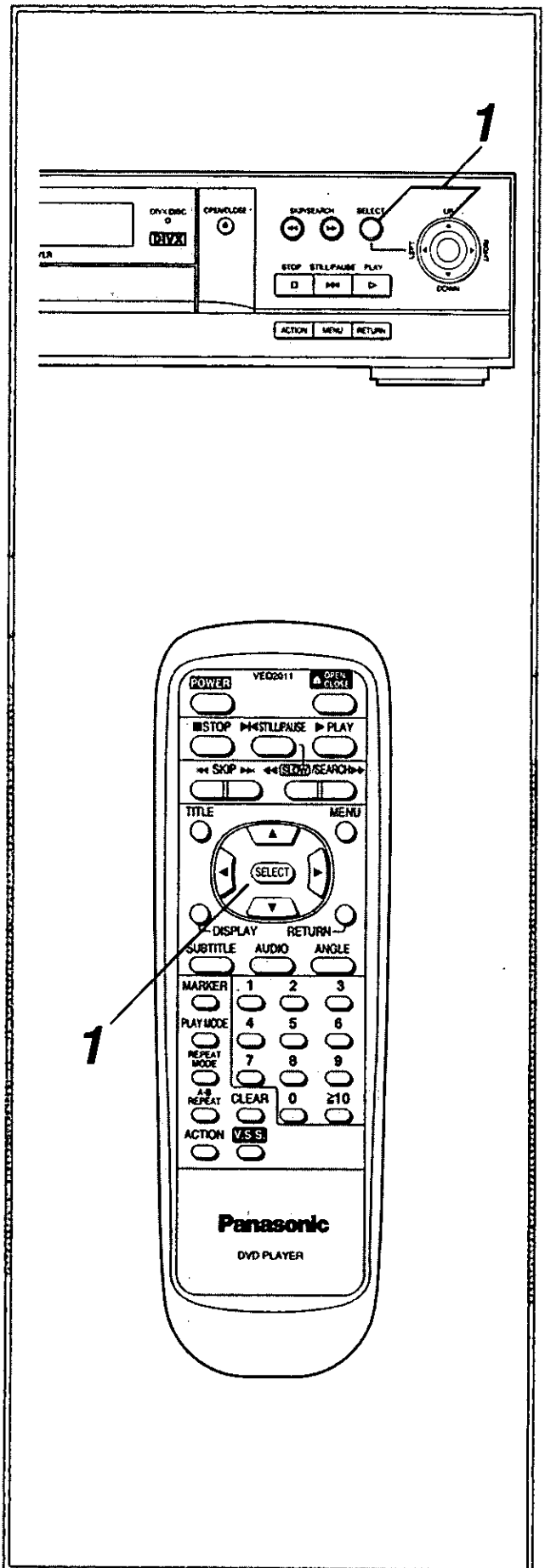
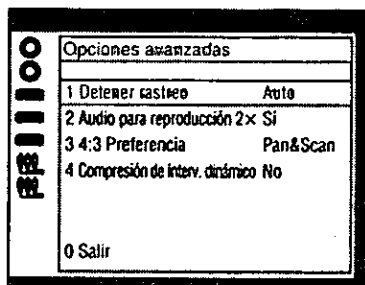

Fijaciones iniciales

2 Pulse ▲/▼ para seleccionar el ítem preferido (1-4) y pulse SELECT.

Quando se seleccione "1 Detener rastreo"

Auto: Durante el modo de imagen fija se seleccionarán automáticamente "Frame still" y "Field still". (Fijación de fábrica)

Campo: Seleccione este ajuste cuando ocurra "distorsión" en las imágenes, incluso cuando se haya seleccionado "Auto".

Quando se seleccione "2 Audio para reproducción 2X"

Sí: Fijación de fábrica (Seleccione "No" cuando se produzcan ruidos desagradables durante la búsqueda.)

No: Seleccione esta fijación si no necesita la búsqueda con audio.

Quando se seleccione "3 4:3 Preferencia"

Pan & Scan: El material de vídeo para una pantalla ancha se reproducirá en el estilo de panorámica y exploración en un televisor de tamaño convencional. (Fijación de fábrica)

- El material de vídeo que no ha sido formateado en el estilo de panorámica y exploración se reproduce en el estilo de buzón. (Consulte la página 120.)

Letterbox: Seleccione este ajuste para reproducir el material de vídeo para una pantalla ancha en el estilo de buzón en un televisor de tamaño convencional.

Quando se seleccione "4 Compresión de interv. dinámico"

No: Se selecciona el margen de audio normal. (Fijación de fábrica)

Sí: Seleccione este ajuste para disfrutar de un sonido dinámico incluso a bajo volumen. Esto es muy útil para escuchar tarde durante la noche. [Esta función sólo se activa con DVD/DIVX Dolby Digital (AC-3).]

El rango dinámico es la diferencia en volumen entre los sonidos más bajos y más altos escuchados. La Compresión Dinámica limita la diferencia en niveles para dar un nivel más consistente para escuchar a bajo volumen. Esto es útil tarde en la noche, por ejemplo.

3 Pulse ▲/▼ para seleccionar el valor preferido y pulse SELECT.

Se visualiza la pantalla del paso 1. Pulse ▲/▼ para seleccionar "0" y pulse SELECT para volver a la pantalla de ajustes iniciales.

Consulte también "Procedimientos comunes de las fijaciones iniciales" en la página 115.

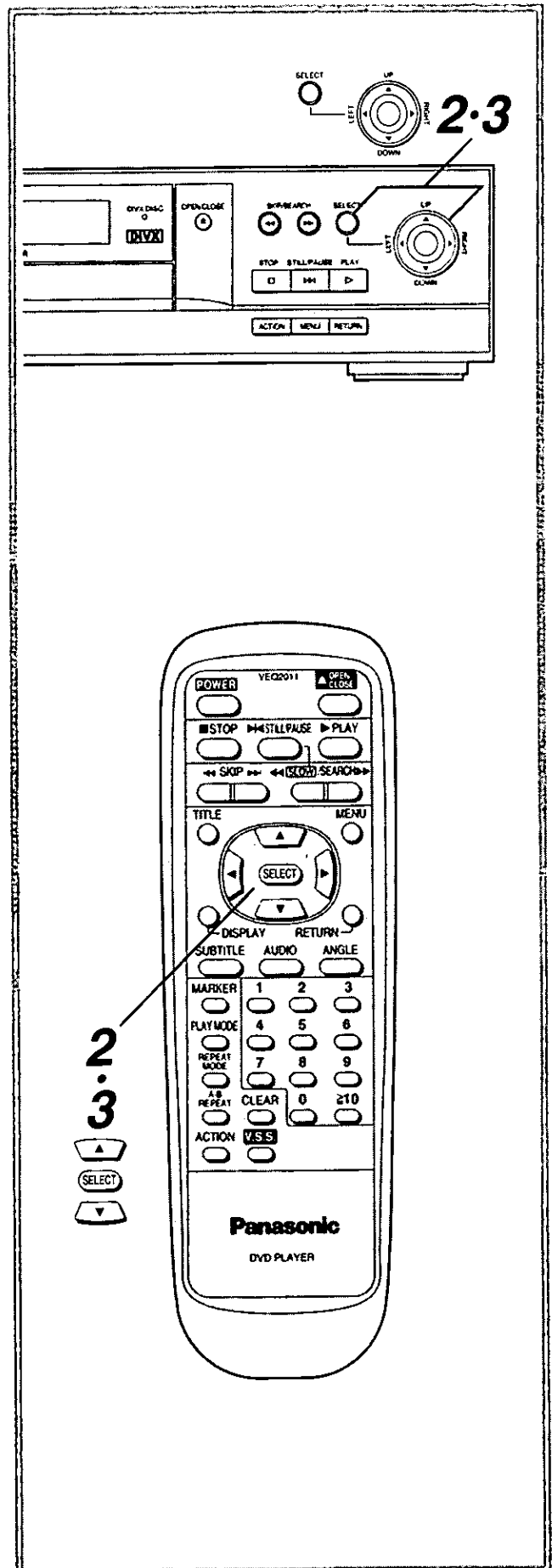

“Bienvenido a Divx, la mejor forma de ver películas en casa. Estamos complacidos de tenerle como cliente y nos comprometemos a entregarle un nivel de servicio que sea tan alto en calidad como las películas y el sonido de nuestros Discos de Video Divx.

El lector de DVD mejorado Divx que usted acaba de comprar es un adelanto revolucionario en tecnología para entretenimiento en el hogar. No sólo le permite ver sus películas favoritas con toda la calidad digital de DVD, sino que le entrega esas películas de la forma más conveniente, flexible y económica nunca inventada para ver películas en casa.”—Divx

Divx—Un Resumen

Su lector de DVD Mejorado Divx

Divx es una función añadida a su lector básico de DVD. Este lector le permitirá leer tres tipos de discos digitales:

1. Discos de DVD básicos

Estos discos no tienen las funciones de Divx. (Consulte las páginas 97–114.)

2. Discos de Video Divx

Estos son discos “tipo alquiler” disponibles para su compra a precios sugeridos al detal muy económicos y que incluyen un periodo de sintonía de 2 días. Los periodos de sintonía subsiguientes pueden ser comprados a través del lector de DVD mejorado Divx.

• Muchos de los Discos de Video Divx pueden ser convertidos en DivxSilver, con uso ilimitado, utilizando una serie de menús en pantalla por un solo pago. Una vez convertidos, los discos DivxSilver pueden ser leídos, sin costo alguno, un número ilimitado de veces en todos los lectores de DVD mejorados Divx inscritos en su cuenta. (Consulte la página 132.)

3. Discos compactos de Sonido Digital

Estos son discos compactos de sonido o música.

Lectura de Discos de Video Divx—La primera vez

El precio de compra de un Disco de Video Divx incluye un periodo de sintonía de 2 días. Pero el periodo de sintonía no comienza cuando usted sale de la tienda. Comienza sólo cuando usted inserta el Disco de Video Divx en el lector por primera vez y pulse PLAY. El periodo de sintonía puede empezar el día que usted se trajo los discos, la semana siguiente, o aún meses después. Todo depende de usted.

Lectura subsiguiente de Discos de Video Divx—La próxima vez

Los Discos de Video Divx pueden ser leídos una y otra vez. Se pueden comprar periodos de sintonía de dos días adicionales siguiendo las instrucciones en pantalla. El cargo por un periodo de sintonía de dos días subsiguiente será mostrado en la pantalla de su TV (a \$3.25 o menos) y será facturado a la tarjeta de crédito o de débito que usted utilizó durante el proceso de inscripción. La película será leída inmediatamente. El lector no debe llamar al centro de facturación de Divx cada vez que usted haga una compra. Todos los cargos de Divx aparecerán como un cargo global en el próximo estado de cuenta de su tarjeta de crédito o débito desde su cuenta de banco. Usted puede revisar los cargos de sus tres últimos meses en cualquier momento a través del lector. Los periodos de sintonía subsiguientes pueden ser comprados por el dueño original del disco o por cualquier otra persona que tenga un lector de DVD mejorado Divx.

Cómo convertir discos para su lectura ilimitada

Algunos Discos de Video Divx pueden ser convertidos a DivxSilver, para su lectura ilimitada. Para una película que usted planea ver una y otra vez, considere convertir el disco a DivxSilver. Por un solo cargo, los discos DivxSilver pueden ser leídos un número ilimitado de veces sin costo adicional en lectores de DVD mejorados Divx, inscritos en su cuenta. Para convertir un disco a DivxSilver, simplemente siga las instrucciones en pantalla. En lectores no inscritos en su cuenta, los discos DivxSilver incurrirán en un cargo por otro periodo de sintonía.

Cuentas de lectores múltiples

Usted podría encontrar el sistema de videos caseros Divx tan conveniente que podría querer comprar lectores de DVD mejorados Divx adicionales para diferentes habitaciones en su casa, o aún para su casa de vacaciones. Hemos diseñado el sistema Divx para administrar cuentas de lectores múltiples fácil y convenientemente. Para su máxima conveniencia—y para darle la flexibilidad más grande en la lectura de sus discos—usted deseará asegurarse de inscribir todos sus lectores utilizando la misma tarjeta de crédito o débito. De esta forma, todos sus lectores se mantendrán en la misma cuenta.

Cómo programar el lector

Si usted aún no lo ha hecho, ahora es un buen momento para conectar el lector a la parte de atrás de su televisor y conectarlo a un enchufe de teléfono cercano.

(Refiérase a “Conexión a un televisor estéreo y a un enchufe de teléfono” en la página 91.) Después de hacer las conexiones necesarias, usted necesitará inscribir el lector. Encienda el lector, tome asiento frente a la pantalla, y **llame al Centro de Servicio al Cliente Divx al 1-888-639-3489**. Parte de la inscripción incluye la proporción de una tarjeta de crédito o un número de tarjeta de débito. Todas las facturas serán administradas electrónicamente, y cualquier cambio futuro que usted haga será facturado a esa tarjeta. Como se explica en la página 139, usted tendrá acceso a los estados de cuenta de los últimos tres meses en cualquier momento.

Facturas

Una o dos veces al mes, el lector utiliza su módem y su línea telefónica para transmitir información sobre facturas al centro de facturas de Divx. El lector hace una llamada libre de cargos al centro de facturas fuera de las horas de alto tráfico telefónico (generalmente después de media noche) para enviar un registro de cualquier cargo que debería ser facturado a su cuenta—por ejemplo, si usted ha comprado periodos de sintonía adicionales o convertido un disco a DivxSilver. Si usted levanta el auricular durante una de estas llamadas de facturación, el lector se desconecta inmediatamente y trata de llamar más tarde. La conexión entre su lector y el Centro de Servicio al Cliente no interferirá con el uso normal de su línea telefónica, ni tampoco aparecerá en su factura telefónica. Usted debe asegurarse que su lector esté siempre conectado a la línea telefónica con el fin de facilitar el intercambio de información necesario. La llamada libre de cargos toma en total unos 30 segundos.

Correo y Ofertas

Además de enviarle información cada mes, los lectores de DVD mejorados Divx también reciben información del centro de facturación de Divx. Usando el menú incorporado del lector, usted puede navegar hacia su buzón de correo donde recibe las últimas noticias e información acerca de ofertas de Divx, tales como descuentos en conversiones DivxSilver o precios reducidos en periodos de sintonía adicionales. También se le mantendrá actualizado acerca de atracciones por venir y cualquier nueva tienda que ofrezca Divx en su área. Si prefiere comprar utilizando Internet, puede pedir Discos de Video Divx a través de la página de Web de Divx al www.divx.com

Servicio al cliente

Usted se dará cuenta que el número del Centro de Servicio al Cliente de Divx está accesible en cualquier momento en la pantalla de su TV. Si tiene alguna pregunta acerca del uso de la función Divx, los representantes de Divx le ayudarán con gusto. Por favor llame al **1-888-456-DIVX** (1-888-456-3489).

Si usted desea visitar la página de web de Divx, la dirección es www.divx.com

La Mejor Manera de Ver Películas en Casa

DVD le deslumbrará con la calidad de video y sonido digital más excepcional disponible hoy día. La mejora de Divx al DVD hará de su lector de alta tecnología el componente de entretenimiento del hogar más sofisticado del mundo.

Divx le Proporciona:

- ¡La Calidad de películas y sonido de discos digitales de video!
- ¡La Libertad de no tener que regresar las películas ni tener que pagar por retrasos!
- ¡La Disponibilidad de películas recientes todo el tiempo!
- ¡La Flexibilidad de ver buenas películas cuando usted lo desee!
- ¡La Conveniencia de una colección de videos propia a precios razonables!

Reproducción de un Disco de Video Divx



Preparaciones

- Encienda el TV (ON) y seleccione "Video" como la entrada del TV.
- Encienda el sistema de estéreo si el lector ha sido conectado a un sistema de estéreo.

Reproducción básica de un Disco de Video Divx

1 Pulse POWER para conectar la alimentación.

El protector de pantalla es mostrado.

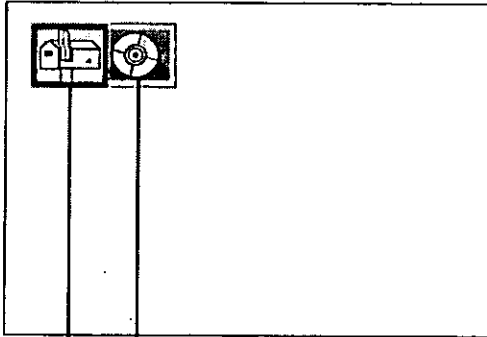

Este icono indica que usted ha recibido un mensaje sobre "Ofertas" (NEW). (Consulte la página 137.)

Este icono indica que usted ha recibido un mensaje de correo (NEW). (Consulte la página 134.)

2 Pulse OPEN/CLOSE para abrir la bandeja del disco.

Usted puede abrir la bandeja del disco pulsando este botón aún cuando el lector esté apagado.

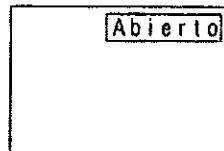

3 Ponga un Disco de Video Divx en la bandeja del disco.

Sujete el disco sin tocar ninguna de sus superficies, póngalo con el logotipo de Divx hacia arriba, alínelo con la guía para discos de 5" (12 cm) y póngalo en su posición apropiada.

4 Pulse OPEN/CLOSE para cerrar la bandeja del disco.

La bandeja del disco se cerrará. Después de un momento, usted verá el "Main Disc Menu" (Menú Principal de Disco) en la pantalla de su TV. Continúe en la página 128 o 129.

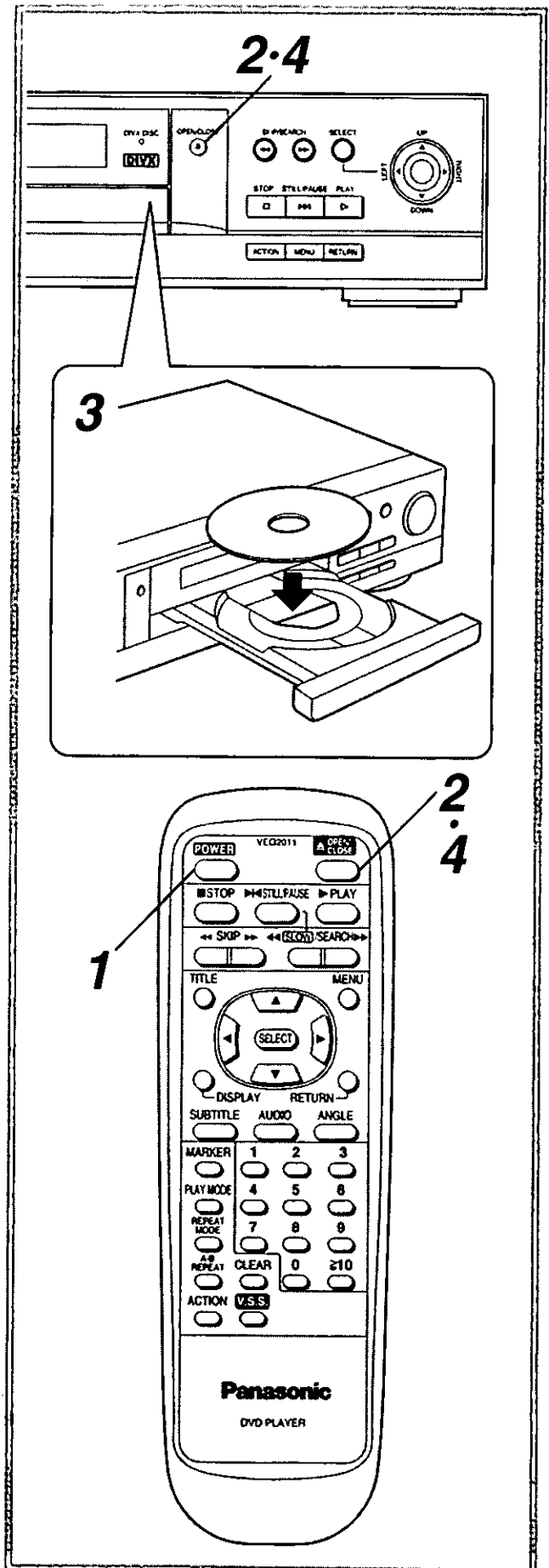

Reproducción de un Disco de Video Divx



Notas:

- No mueva el lector durante la lectura. Hacer esto puede dañar el disco.
- Utilice el botón OPEN/CLOSE en la unidad de control remoto o en la unidad principal para abrir y cerrar la bandeja del disco. No empuje la bandeja del disco mientras está en movimiento. Hacer esto puede causar un mal funcionamiento del lector.
- No empuje hacia arriba la bandeja del disco y no ponga ningún objeto que no sea un disco en la bandeja del disco. Hacer esto puede causar un mal funcionamiento del lector.
- Mantenga sus dedos bien alejados de la bandeja del disco mientras ésta se cierra.

Para obtener una mejor calidad de video del lector:

Podría ser necesario reducir la programación de nitidez ("sharpness") de su equipo de TV de la posición que usted utiliza para la recepción de programación normal porque esta programación normal puede ser sobrecompensada por el video de alta resolución producido por el DVD.

CONFIGURACIÓN DIVX:

El acceso a este menú se puede lograr desde la pantalla de ajustes iniciales, la cual es mostrada cuando usted pulsa el botón ACTION en su control remoto durante la lectura o en el modo de interrupción.

El menú de Configuración Divx le permite el acceso a funciones de Divx tales como Correo, Ofertas, información de estado de cuenta de sus pedidos, contratación de Servicio al Cliente y ver o cambiar las programaciones del lector.

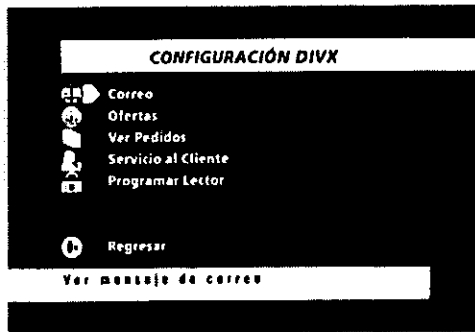

Para saber más acerca de las Funciones de su lector, reflérase a las secciones "Operación básica", "Operación utilizando Iconos de menú en pantalla" y "Operación avanzada" (páginas 97-114).

(Continúa en la página siguiente)

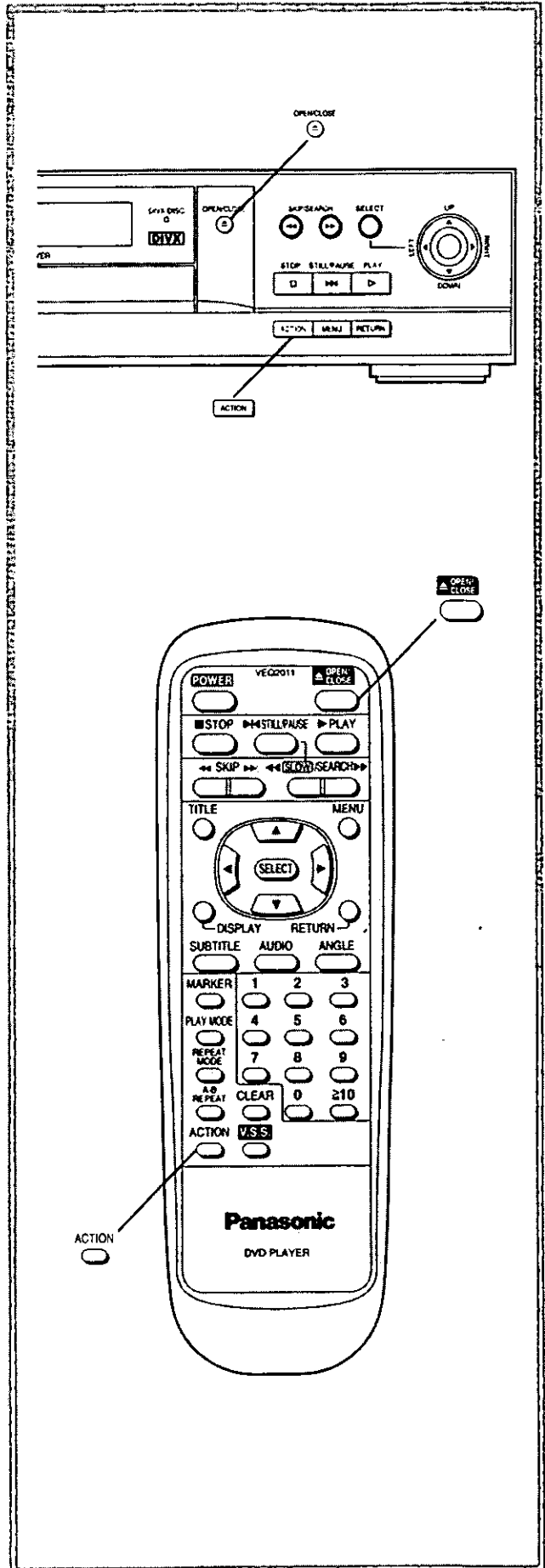

Reproducción de un Disco de Video Divx

DIVX

Si **SU LECTOR NUNCA ANTES HA LEIDO** este disco, le mostrará el mensaje de alerta (vea la parte inferior de la pantalla, abajo) para decirle cuáles opciones tiene usted **ANTES** de seguir adelante y leer la película.

A Si el disco es nuevo y el periodo de sintonía original **NO HA sido utilizado**,

entonces mediante la selección de "Play Movie" (Lectura de Película) (pulsando ▲/▼ y SELECT), usted comenzará el periodo de sintonía inicial de 48 horas, el cual está incluido en el precio de compra del Disco de Video Divx.

Nota:

- No se aplicarán cargos adicionales a su cuenta.



— 0 —

B Si el periodo de sintonía original **HA sido utilizado** (ej.: Si usted desea ver este Disco de Video Divx otra vez o si este disco ha sido leído antes en otro lector),

entonces el lector le aconseja que mediante la selección de "Play Movie" (pulsando ▲/▼ y SELECT), usted recibirá una factura por un periodo de sintonía adicional por la cantidad mostrada en la pantalla.

Nota:

- Si usted tiene más de un lector de DVD mejorado Divx registrado en su cuenta, usted puede leer un disco Divx en cualquiera de esos lectores durante el periodo de sintonía sin incurrir en cargos adicionales. Recuerde que sólo el lector que fue utilizado al principio del periodo de sintonía le hará un seguimiento preciso al tiempo transcurrido del periodo de sintonía. Por lo tanto, el segundo lector repetirá la pantalla de autorización. Una vez que los lectores llamen al sistema de procesamiento de transacciones Divx, la información de su cuenta será actualizada para reflejar correctamente el uso de un sólo periodo de sintonía y no aparecerán cargos adicionales en su pedido.

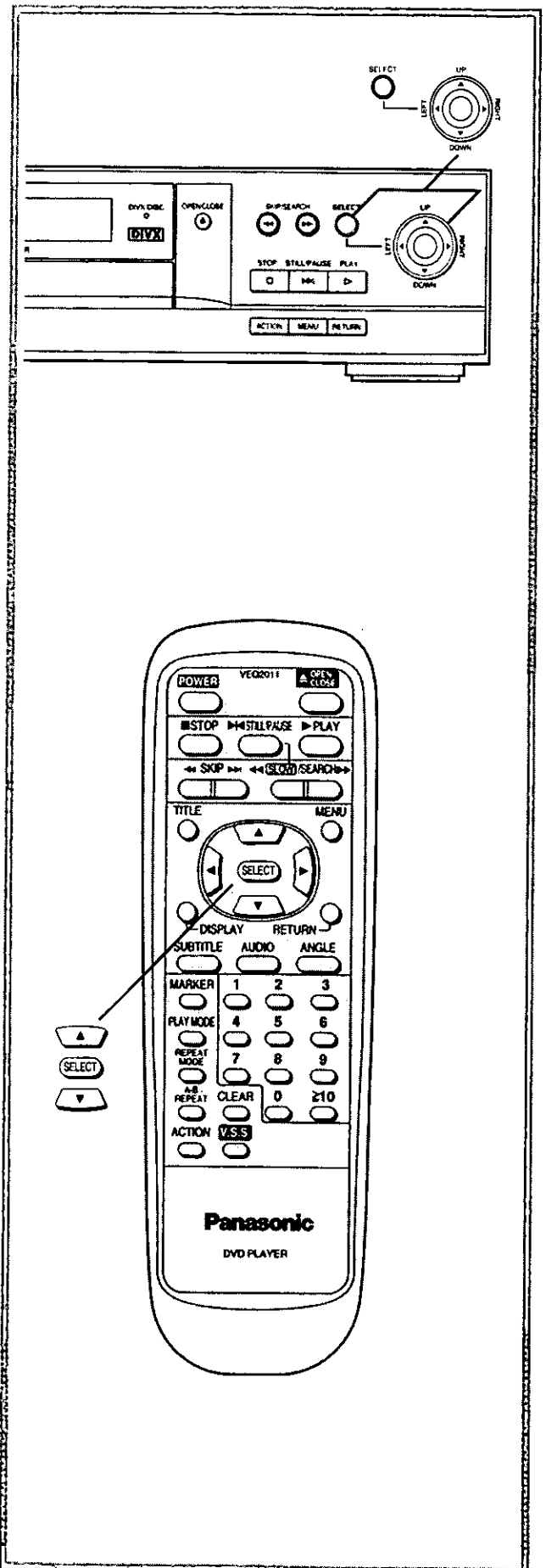

Reproducción de un Disco de Video Divx



Si **SU LECTOR HA LEIDO** este disco anteriormente:

A Si a usted no le queda **tiempo SOBRANTE** en un periodo de sintonía de 48 horas,

Su lector reconocerá el Disco de Video Divx y sabrá que no le queda tiempo SOBRANTE. El lector entonces muestra una pantalla similar a la que está abajo aconsejándole que mediante la selección "Play Movie" (Lectura de Película) (pulsando ▲/▼ y SELECT) usted recibirá una factura por un periodo de sintonía adicional por la cantidad mostrada en la pantalla.

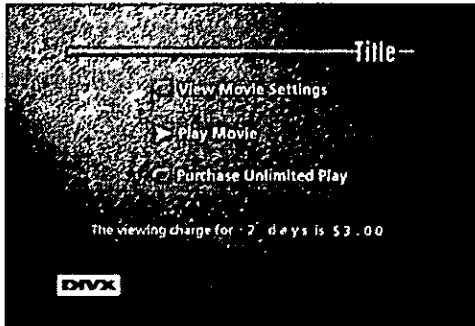

Para su referencia:

- La información de precios de periodos de sintonía adicionales es actualizada en su lector cuando este se conecta con Divx vía módem. El precio de periodos de sintonía adicionales, así como el número de días aceptables en el periodo de sintonía adicional pueden variar de una película a otra. (Vea la ilustración de abajo.)

— 0 —

B Si usted tiene algo de tiempo SOBRANTE en el periodo de sintonía de 48 horas restante

su lector reconocerá el Disco de Video Divx y sabrá si usted tiene algo de tiempo SOBRANTE. Si a usted le queda tiempo de sintonía, la película comenzará a leerse automáticamente en la pantalla de su TV.

Una vez que la película comienza a ser leída:

Usted tendrá acceso a todas las funciones de lectura del lector, tales como:

- saltar a capítulos específicos
- lectura o búsqueda a varias velocidades
- lectura de cuadro por cuadro

Usted también tendrá acceso a funciones específicas de Divx, tales como:

- ver el estado de su Disco de Video Divx
- convertir el disco a "lectura ilimitada" (también conocido como convertir el disco a DivxSilver)

Para su referencia:

- Aún si el tiempo sobrante en cualquier periodo de sintonía es menos que el tiempo de lectura total de la película, usted todavía puede leer la película completa de principio a fin. Una vez que el periodo de sintonía ha expirado, usted quizás no podrá detener la película o hacer pausa en la misma.

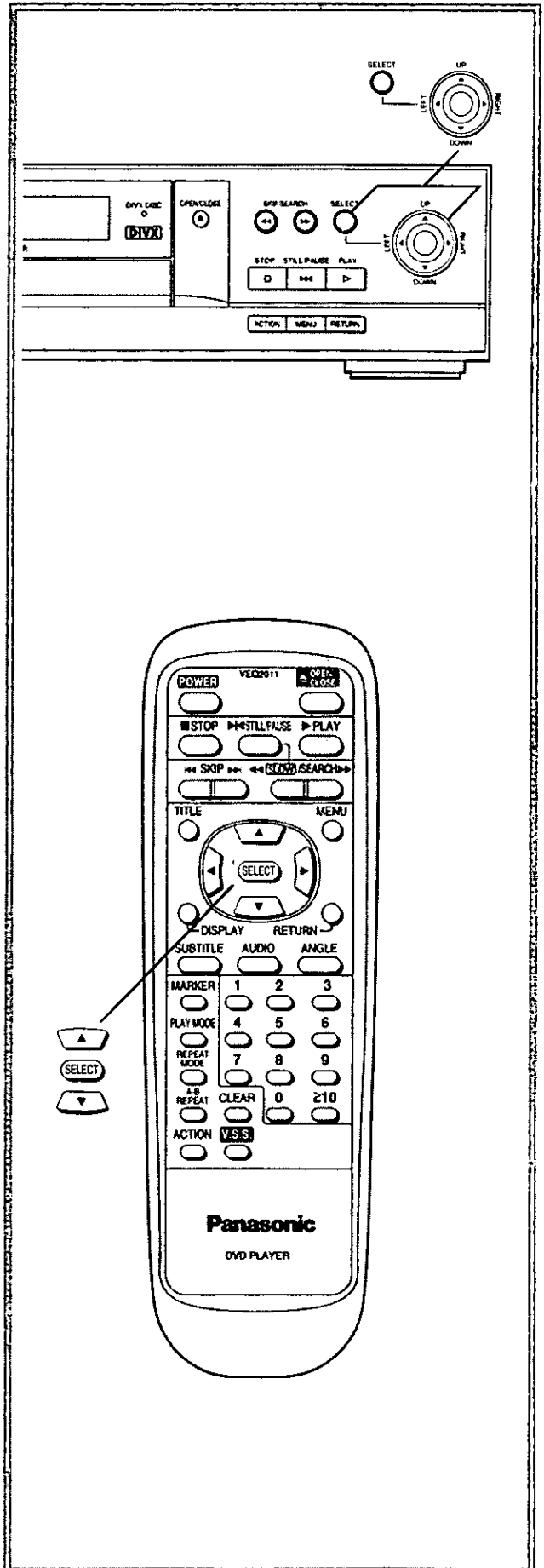



**Opción "View Movie Settings"
(Ver Programación de Película)**

Esta opción le permitirá **VER (VIEW)** el Nivel de Clasificación, Formato, y el tipo de Banda Sonora para esta película –O– le permitirá **CAMBIAR (CHANGE)** el Nivel de Clasificación, Formato, Banda Sonora, (y el uso de Subtítulos y Angulos de Cámara) cuando estas opciones estén disponibles en el disco.

Se puede tener acceso a la opción "View Movie Settings" de dos formas:

A Insertando un disco dentro del lector.

El menú en la página 128 ó 129 es mostrado.

–O–
B Pulse **MENU** o **TITLE** durante la lectura.

El "Movie Play Menu" (Menú de Lectura de Película) es mostrado.

Este "Movie Play Menu" mostrará:
"View Movie Settings" –O– "Change Movie Settings" (Cambio de Programación de Película) (dependiendo de la disponibilidad de las opciones de visión del disco).

View Movie Settings –O– Change Movie Settings

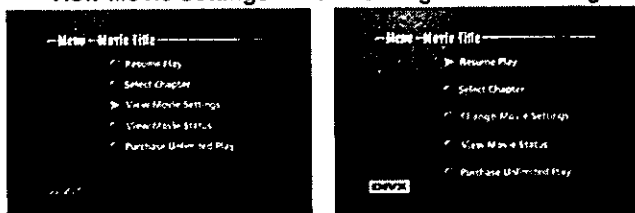

Para **VER (VIEW)** o **CAMBIAR (CHANGE)** la programación de la película:

1 Pulse **▲/▼** para seleccionar "View Movie Settings", o "Change Movie Settings", luego pulse **SELECT**.

Se muestra la pantalla de "View Movie Settings", donde la programación no puede ser cambiada. (Para salir, pulse **SELECT**, luego seleccione otra opción en el "Movie Play Menu".)

–O–

Se muestra la pantalla de "Change Movie Settings". Siga las instrucciones a continuación para cambiar las programaciones en la pantalla de "Change Movie Settings":

2 Pulse **▲/▼** para seleccionar su pedido preferido y pulse **SELECT** para hacer cambios.

- Para salir, pulse **▲/▼** para seleccionar "OK", luego pulse **SELECT**.
- Para leer una película, pulse **PLAY**.

Para regresar a la pantalla precedente

Pulse **RETURN** o **◀◀ SKIP** en su unidad de control remoto, o **◀◀ SKIP/SEARCH** en la unidad principal.

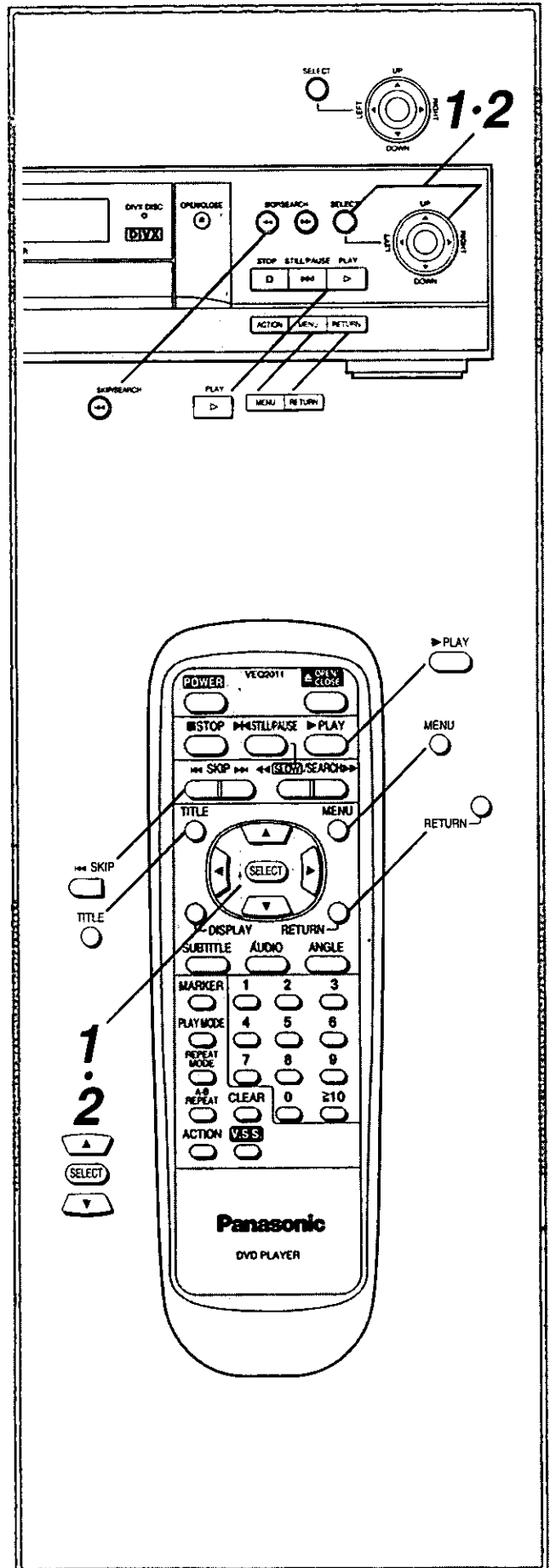

**Opción "View Movie Status"
(Ver Estado de Película)**

Esta opción le permitirá determinar cuánto tiempo, si lo hay, queda en el periodo de sintonía vigente.

Con el Disco de Video Divx en la bandeja del disco del lector y con el cajón cerrado:

- 1 Cuando la película no está siendo leída, pulse **MENU** o **TITLE**. El menú es mostrado.

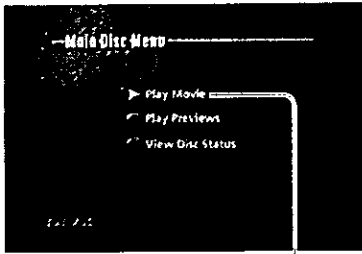

- Para salir del "Main Disc Menu" (Menú Principal de Disco), pulse ▲/▼ para seleccionar "Play Movie" (Lectura de Película), luego pulse SELECT.

-0-

Cuando la película está siendo leída, pulse **MENU** o **TITLE**.

El "Movie Play Menu" (Menú de Lectura de Película) es mostrado.

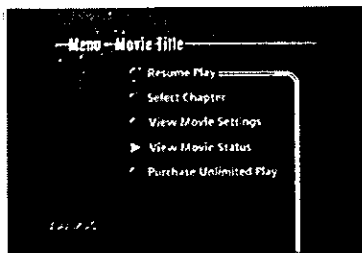

- Para salir del "Movie Play Menu", pulse ▲/▼ para seleccionar "Resume Play" (Continuar Lectura), luego pulse SELECT.

- 2 Pulse ▲/▼ para seleccionar "View Movie Status", luego pulse SELECT. La pantalla "View Movie Status" es mostrada.



- Para salir de la pantalla "View Movie Status", pulse SELECT.

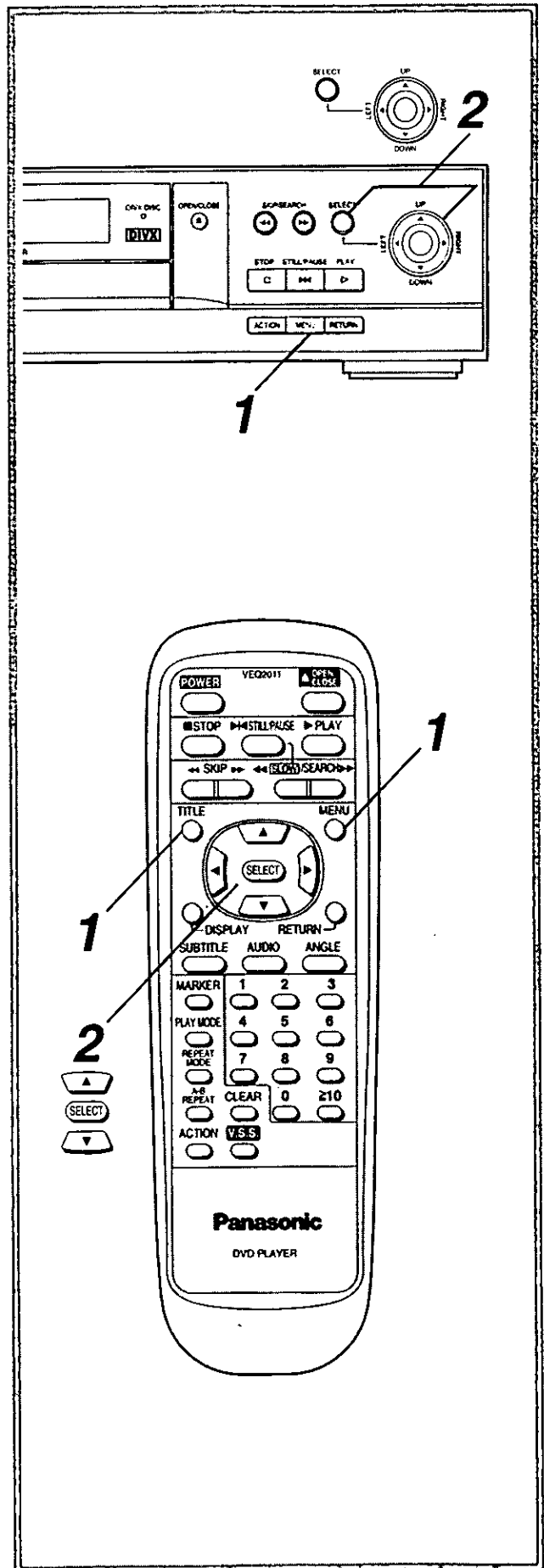



Opción "DivxSilver"

La conversión de un Disco de Video Divx a DivxSilver le permite la lectura sin restricciones e ilimitada de ese disco sólo a su cuenta.

Se puede tener acceso a la opción "Purchase Unlimited Play" (Compra de Lectura Ilimitada) de dos formas:

A Insertando un disco dentro del lector.
El menú en la página 128 ó 129 es mostrado.

B Pulse **MENU** o **TITLE** durante la lectura.
El "Movie Play Menu" (Menú de Lectura de Película) es mostrado.

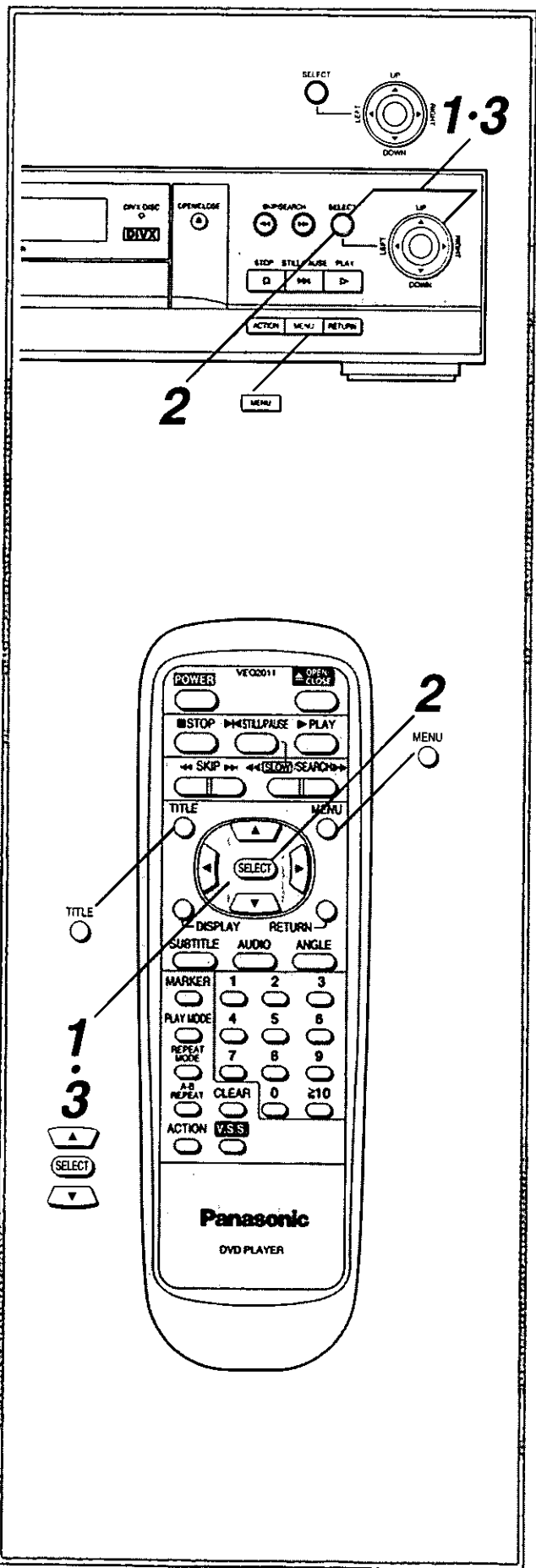
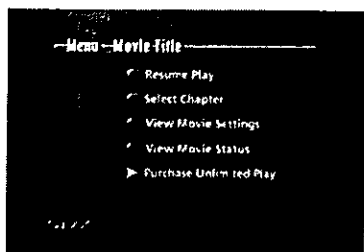

Para convertir un disco a DivxSilver:

1 Pulse **▲/▼** para seleccionar "Purchase Unlimited Play", luego pulse **SELECT**.
La siguiente pantalla es mostrada.

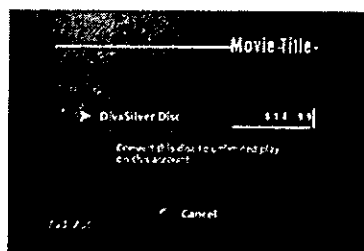

Esta pantalla mostrará el título de la película que usted desea convertir a DivxSilver y el cargo vigente para esta conversión.

•Para salir de esta pantalla sin convertir su disco de película, pulse **▲/▼** para seleccionar "Cancel", luego pulse **SELECT**.

2 Si usted está de acuerdo con el precio del disco mostrado en su pantalla, pulse **SELECT** para continuar con el proceso de pedido.

3 Una vez que usted haya leído y aprobado los términos de la compra, pulse **▲/▼** para seleccionar "Submit Order" (Envío de Pedido) y pulse **SELECT**.

Para su referencia:

•El cargo por la conversión de un Disco de Video Divx a DivxSilver (lectura ilimitada) puede variar de una película a otra.

Cómo seleccionar un capítulo

Normalmente, los discos DVD están divididos en títulos (películas), y los títulos están subdivididos en capítulos. Las instrucciones que siguen a continuación describen el proceso básico de selección de capítulos en un Disco de Video Divx.

•Vea la página 104 para los procedimientos de DVDs y CDs básicos.

1 Pulse MENU o TITLE durante la lectura.

El "Movie Play Menu" (Menú de Lectura de Película) es mostrado.

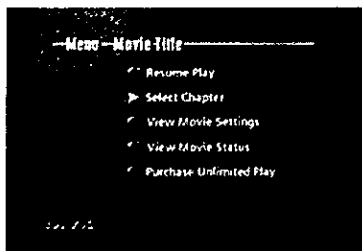

2 Pulse ▲/▼ para la opción de "Select Chapter" (Seleccionar Capítulo), luego pulse SELECT.

•La pantalla que aparece le permite seleccionar el capítulo deseado en el disco como punto de inicio.

3 Pulse ▲/▼ para seleccionar el capítulo deseado, luego pulse SELECT.

•Si hay otra pantalla a continuación, usted puede utilizar SKIP ►► para ir a la pantalla siguiente. ◀◀ SKIP le regresa a la pantalla precedente.

La lectura comienza desde el capítulo seleccionado.

Para seleccionar un capítulo utilizando ◀◀ SKIP ►►

Pulse ◀◀ SKIP ►► durante la lectura para pasar de un capítulo al siguiente.

•Cuando usted pulsa ◀◀ SKIP durante la lectura, el lector comienza a leer desde el principio del capítulo vigente; y SKIP ►► comienza a leer desde el principio del capítulo siguiente.

•Cuando usted pulsa dos veces ◀◀ SKIP, el lector comienza a leer desde el principio del capítulo precedente.

Usted puede utilizar ◀◀ SKIP/SEARCH ►► en la unidad principal en lugar de utilizar ◀◀ SKIP ►►.

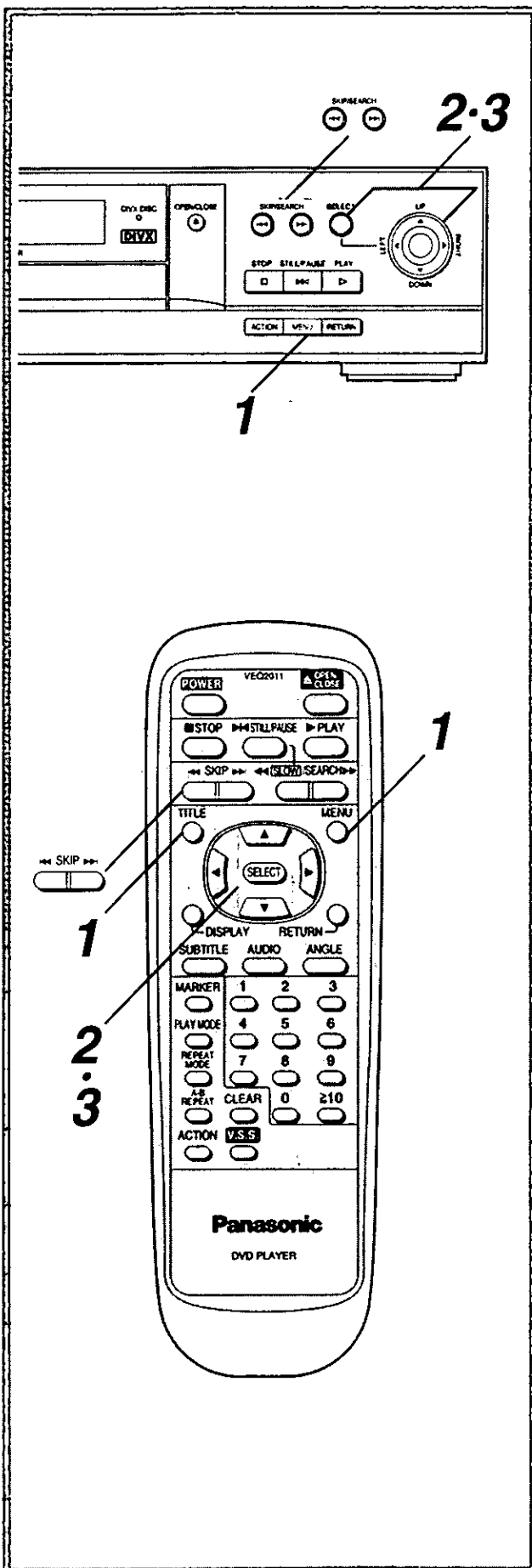

Cómo ver su correo

Una función única de su lector de DVD mejorado Divx:

Utilizando los botones de su control remoto o del propio lector, usted puede ver si tiene correo Divx para leer. Sólo vaya al Buzón de Correo y pulse SELECT para leer su correo. Divx utilizará "Correo" ("Mail") para comunicarse con usted acerca de atracciones por venir y nuevas tiendas que ofrecen Divx en su área.

Cuando usted ha recibido una correspondencia NUEVA (NEW), el lector se lo indica de 3 formas:

- El botón/indicador DIVX MAIL en el panel frontal del lector se ilumina en verde.
- El icono de correo NUEVO (NEW) es mostrado en el protector de pantalla.
- La palabra "Correo" es mostrada al lado de "8 Ir a Configuración Divx" en la pantalla de ajustes iniciales.

Cómo ver un mensaje de correo **A**

1 Pulse DIVX MAIL en el panel frontal.

La pantalla de "CORREO" es mostrada.

-O-

Pulse ◀/▶ para seleccionar el icono de correo "NUEVO" ("NEW") en el protector de pantalla (E) y pulse SELECT.

La pantalla de "CORREO" es mostrada.

-O-

1 Pulse ACTION durante la lectura o en el modo de parada.

La pantalla de ajustes iniciales es mostrada.

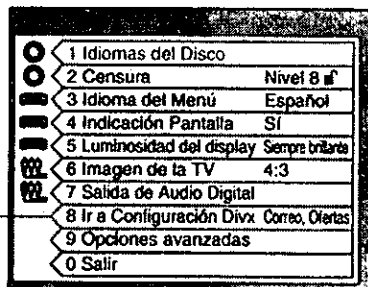

8 Ir a Configuración DIVX

2 Pulse ▲/▼ para seleccionar "8 Ir a Configuración Divx", luego pulse SELECT.

La pantalla de "CONFIGURACIÓN DIVX" es mostrada.

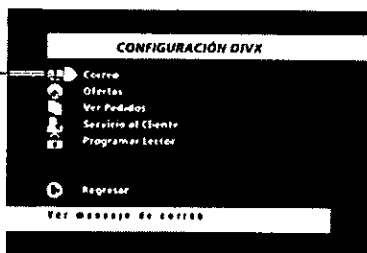

Este icono indica que usted ha recibido un correo NUEVO (NEW).

3 Pulse ▲/▼ para seleccionar "Correo", luego pulse SELECT.

La pantalla de "CORREO" es mostrada.

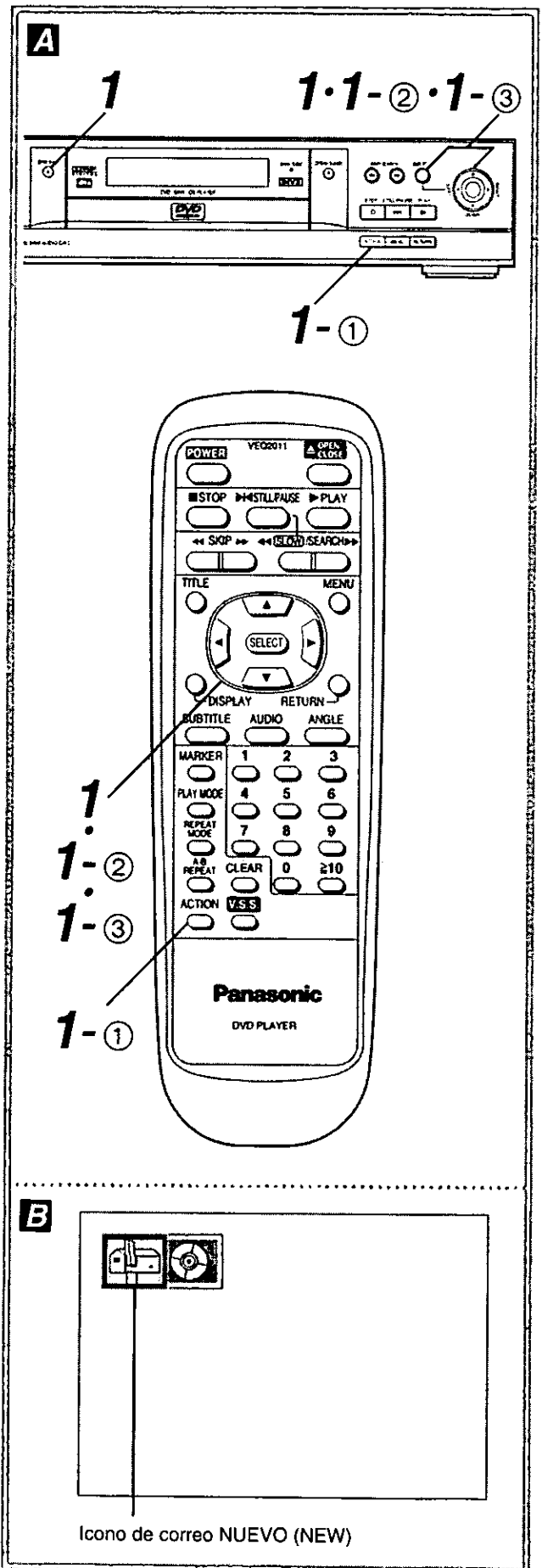

Cómo ver su correo

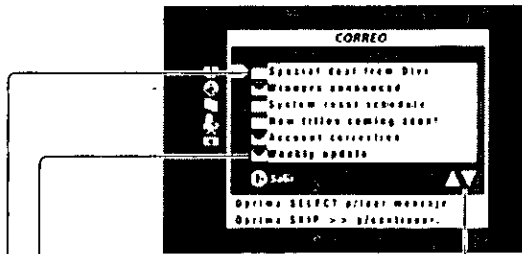

Iconos de SKIP Forward/Backward (SALTAR Adelante/Atrás) (vea abajo)

El icono del "Sobre Abierto" indica que usted ha leído ese correo.

El icono del "Sobre Sin Abrir" indica que ese correo no ha sido leído.

- La primera línea del mensaje es mostrada de tal forma que usted pueda reconocerla antes de hacer su selección.
- El correo más reciente estará en la parte superior de la pantalla.

2 Pulse ▲/▼ para seleccionar el mensaje de correo que desea leer, luego pulse SELECT.

La pantalla de "CORREO" es mostrada con el mensaje que usted seleccionó.

(Este es un mensaje ejemplo.)

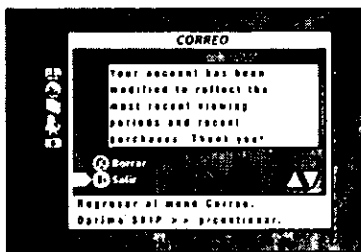

3 Pulse ▲/▼ para seleccionar "Salir", luego pulse SELECT.

La pantalla de "CORREO" reaparecerá. El icono de "Sobre Abierto" aparecerá ahora al lado del mensaje que usted acaba de leer.

Para regresar a la pantalla precedente

Pulse ▲/▼ para seleccionar "Salir" o "Regresar", luego pulse SELECT.

Cuando los iconos de SKIP Forward/Backward (SALTAR Adelante/Atrás) (▲ ▼) están mostrados

Estos iconos serán mostrados en la pantalla de "CORREO" cuando haya otra pantalla a continuación.

- Pulse SKIP ►► en la unidad de control remoto o SKIP/SEARCH ►► en la unidad principal para desplazarse hacia abajo hasta la próxima pantalla.
- Pulse ◀◀ SKIP o ◀◀ SKIP/SEARCH para regresar a la pantalla precedente.

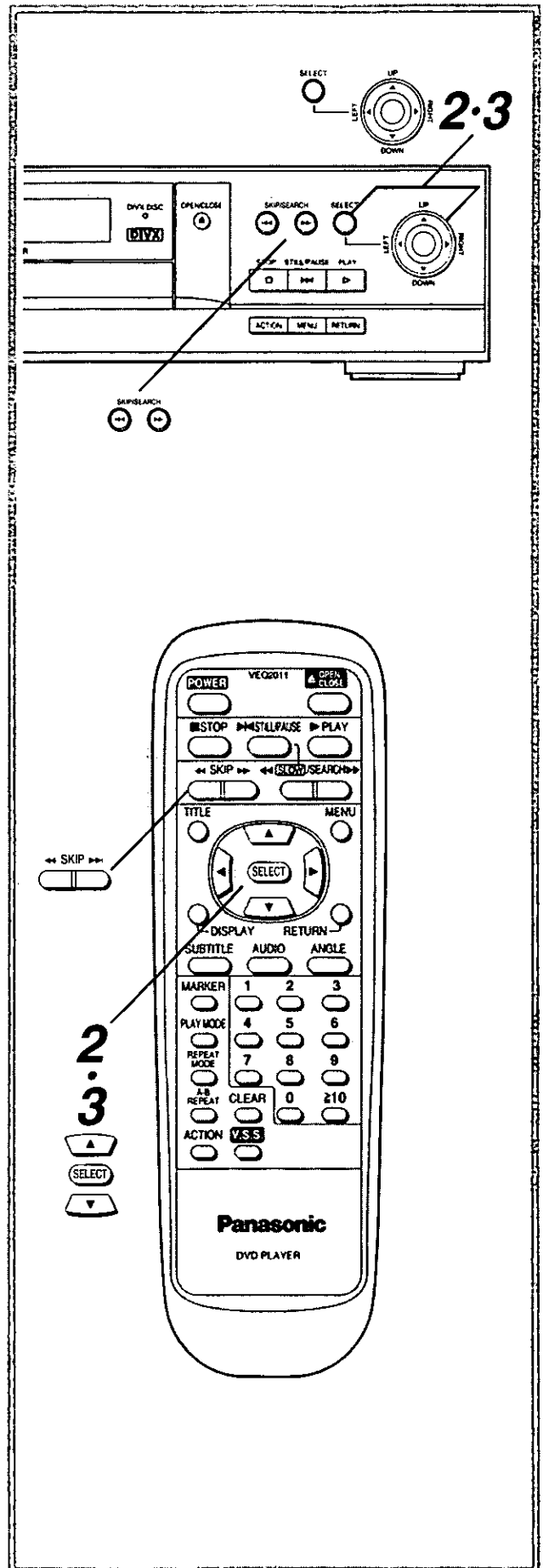

Cómo ver su correo

Para su referencia:

- En la pantalla de ajustes iniciales, la palabra "Correo" aparecerá adyacente a el "8 Ir a Configuración Divx" para notificarle cuando usted haya recibido un correo nuevo.
- Cuando la memoria del lector está en su capacidad máxima, los mensajes de correo más antiguos son borrados automáticamente para hacer espacio para los nuevos mensajes.
- Para prevenir la pérdida de mensajes que usted desea guardar, borre los mensajes que no desea. (Vea abajo.)

Cómo borrar mensajes de correo

Cuando haya terminado de leer el mensaje de correo, usted puede utilizar el botón "Borrar" para borrar el mensaje de la memoria del lector. Usted puede borrar correos sólo en la pantalla de "CORREO".

- 1** Si usted está en la pantalla de "CORREO" (vea el paso 2 en la página 135), pulse **▲/▼** para seleccionar "Borrar", luego pulse **SELECT**.

La pantalla de "¿ESTÁ SEGURO?" es mostrada.

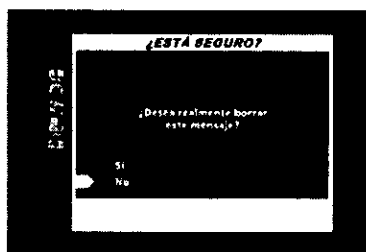

- 2** Si usted desea borrar el mensaje, pulse **▲/▼** para seleccionar "Sí", luego pulse **SELECT**.

La pantalla de "CORREO" reaparece. (El mensaje que usted borró no vuelve a aparecer.)

- Si no desea borrar el mensaje de correo, seleccione "No", luego pulse **SELECT**. La pantalla de "CORREO" reaparece.

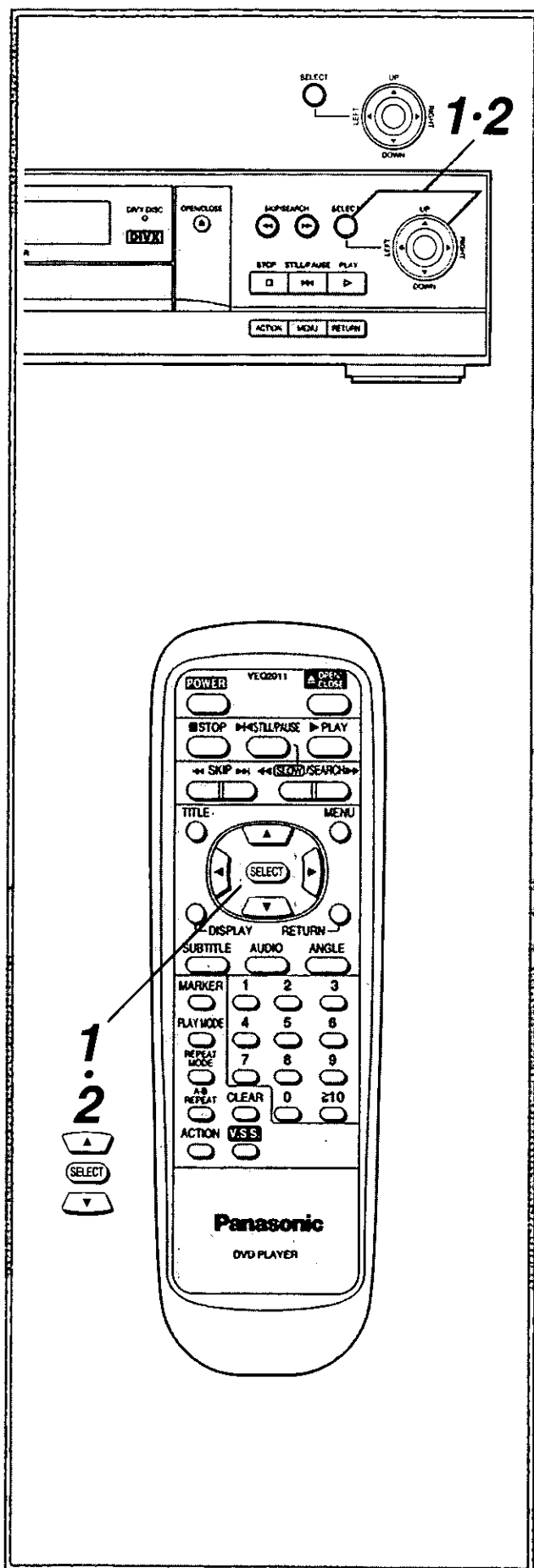
DIVX

Cómo ver un mensaje de "Ofertas"



Aquí, usted se enterará de sorpresas especiales, incluyendo promociones u ofertas especiales, todo llevado a usted directamente desde los estudios de películas. Busque descuentos o periodos de sintonía adicionales o periodos de sintonía extendidos en oferta. Usted hasta puede encontrar incentivos de precios de oferta para convertir su Disco de Video Divx a DivxSilver (lectura ilimitada). Usted deseará verificar esto con frecuencia para ver qué hay de nuevo, y ni siquiera tendrá que moverse de su silla favorita.

Cuando usted ha recibido una correspondencia NUEVA (NEW), el lector se lo indica de 2 formas:

- El icono de mensaje de "Ofertas" NUEVAS (NEW) es mostrado en el protector de pantalla.
- La palabra "Ofertas" es mostrada al lado de "8 Ir a Configuración Divx" en la pantalla de ajustes iniciales.

Cómo ver un mensaje de "Ofertas"

1 Pulse **◀▶** para seleccionar el icono de "Ofertas" NUEVAS (NEW) en el protector de pantalla **(E)** y pulse **SELECT**. La pantalla de "OFERTAS" es mostrada.

-0-

1 Pulse **ACTION** durante la lectura o en el modo de parada. La pantalla de ajustes iniciales es mostrada.

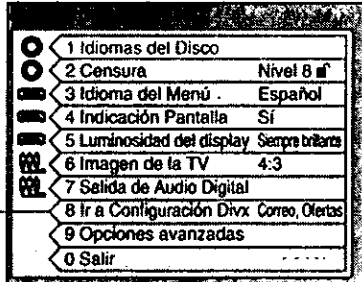

8 Ir a Configuración DIVX

2 Pulse **▲/▼** para seleccionar "8 Ir a Configuración Divx", luego pulse **SELECT**. La pantalla de "CONFIGURACIÓN DIVX" es mostrada.



Este icono indica que usted ha recibido un mensaje de "Ofertas" NUEVAS (NEW).

3 Pulse **▲/▼** para seleccionar "Ofertas", luego pulse **SELECT**. La pantalla de "OFERTAS" es mostrada.

(Continúa en la página siguiente)

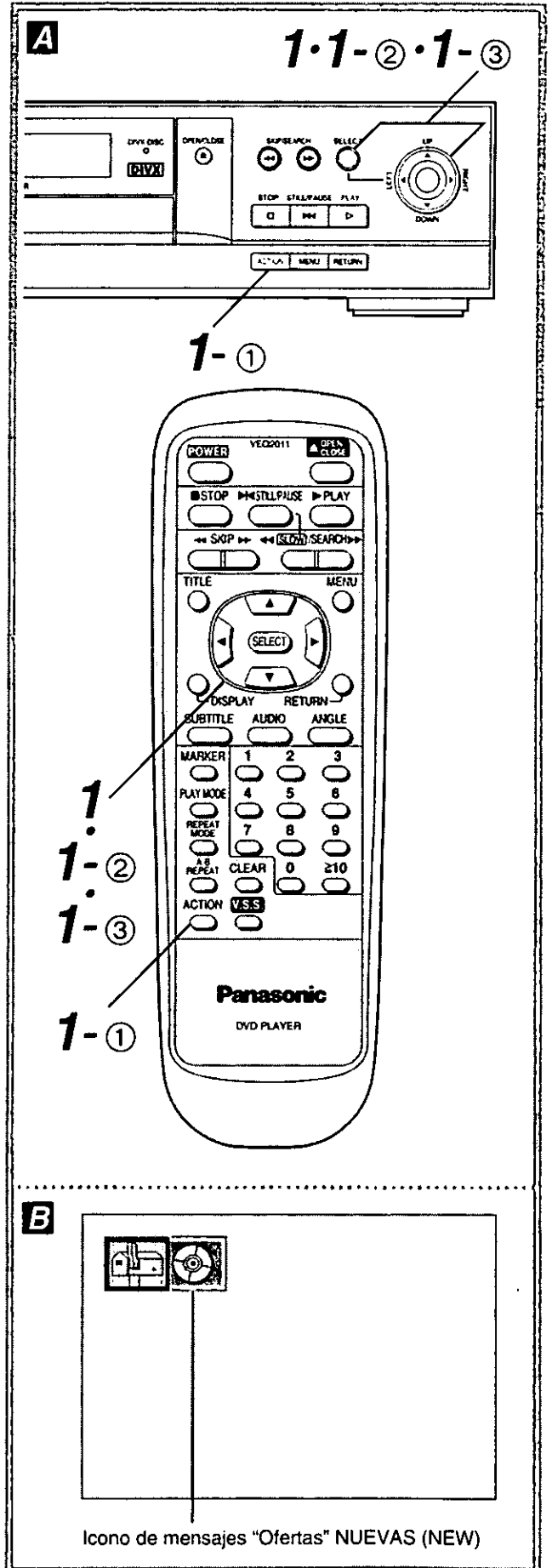

Cómo ver un mensaje de "Ofertas"



Iconos de SKIP Forward/Backward (SALTAR Adelante/Atrás) (vea abajo)

El icono del "Disco Divx" indica que usted ha leído ese mensaje.

El icono del "Disco NUEVO" indica que ese mensaje no ha sido leído.

- La primera línea del mensaje es mostrada de tal forma que usted pueda reconocerla antes de hacer su selección.
- El mensaje más reciente estará en la parte superior de la pantalla.

2 Pulse ▲/▼ para seleccionar el mensaje que desea leer, luego pulse SELECT.

La pantalla de "OFERTAS" es mostrada con el mensaje que usted seleccionó.

(Este es un mensaje ejemplo.)

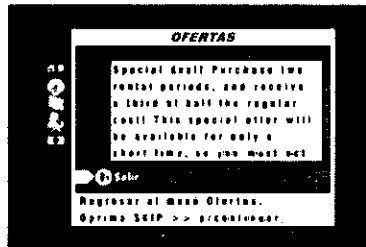

3 Pulse ▲/▼ para seleccionar "Salir", luego pulse SELECT.

La pantalla de "OFERTAS" reaparecerá. El icono de "Disco Divx" aparecerá ahora al lado del mensaje que usted acaba de leer.

Para regresar a la pantalla precedente

Pulse ▲/▼ para seleccionar "Salir" o "Regresar", luego pulse SELECT.

Cuando los iconos de SKIP Forward/Backward (SALTAR Adelante/Atrás) (▲ ▼) están mostrados

Estos iconos serán mostrados en la pantalla de "OFERTAS" de Divx cuando haya otra pantalla a continuación.

- Pulse SKIP ►► en la unidad de control remoto o SKIP/SEARCH ►► en la unidad principal para desplazarse hacia abajo hasta la próxima pantalla.
- Pulse ◀◀ SKIP o ◀◀ SKIP/SEARCH para regresar a la pantalla precedente.

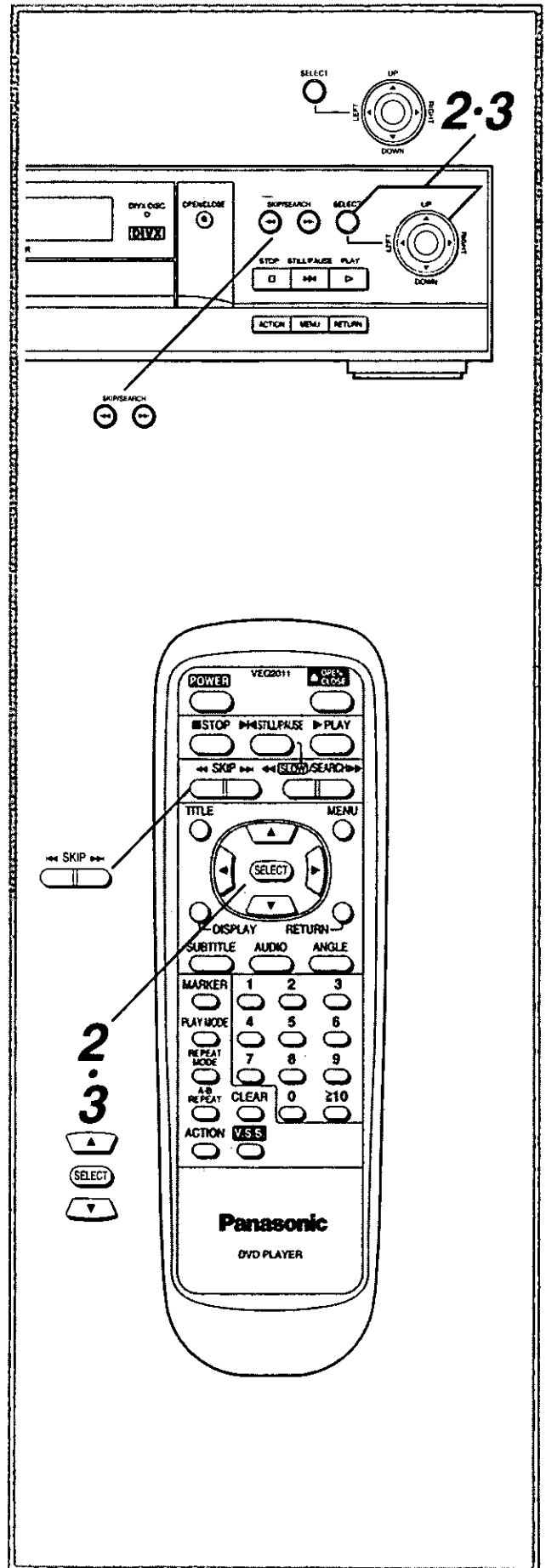

POR FAVOR NOTE:

Los mensajes de ofertas no pueden ser borrados. Sin embargo, son eliminados automáticamente luego de expirar. También, si la memoria del lector está en su máxima capacidad, los mensajes más antiguos son borrados automáticamente para hacer espacio para otros nuevos. Para su conveniencia, los mensajes más recientes estarán en la parte superior de la pantalla.

Cómo ver sus pedidos de Divx

Divx ha introducido una manera fácil de ver sus pedidos mensuales. Los Pedidos Electrónicos pueden ser vistos en su propia pantalla de TV, hasta por tres meses después de la fecha del pedido.

Las tres fechas de pedidos mensuales más recientes están en una lista en la pantalla de "VER PEDIDOS", junto con los últimos cuatro dígitos de la tarjeta de crédito o de débito y el monto total cargado. Para ver un pedido con más detalles, pulse SELECT mientras que la flecha está al lado del pedido deseado.

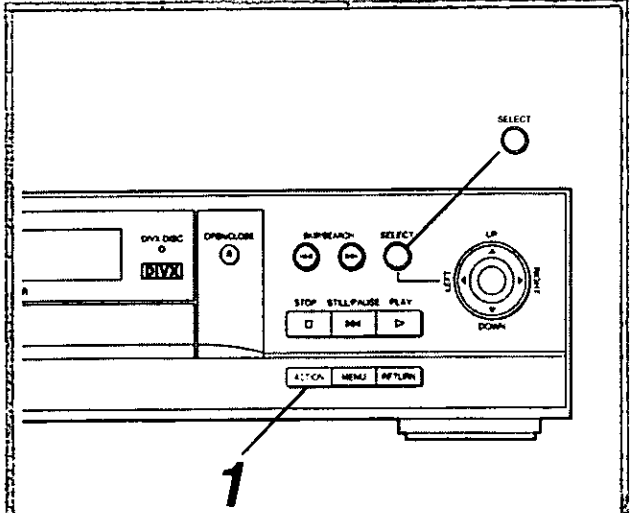
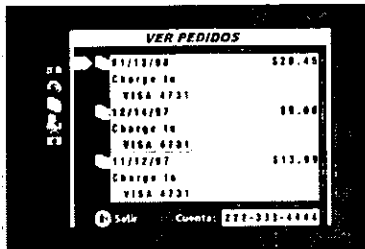

Cómo ver sus pedidos

1 Pulse ACTION durante la lectura o en el modo de parada.

La pantalla de ajustes iniciales es mostrada.

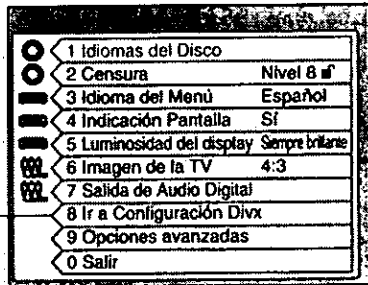

8 Ir a Configuración DIVX

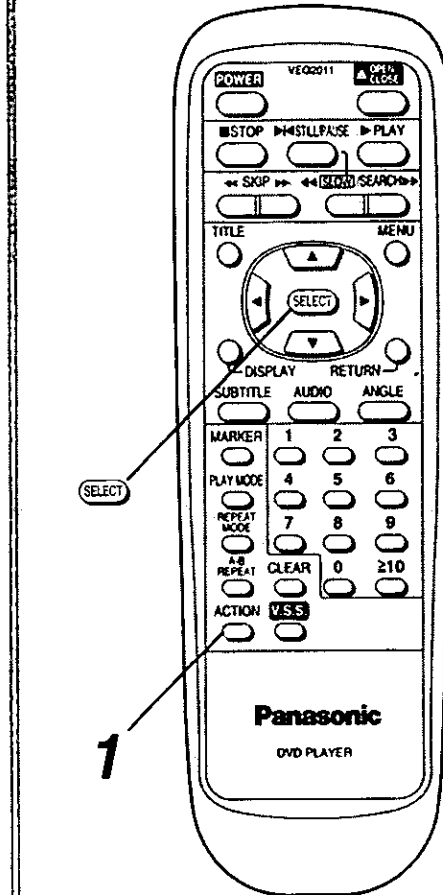

(Continúa en la página siguiente)

Cómo ver sus pedidos de Divx

- 2** Pulse ▲/▼ para seleccionar "8 Ir a Configuración Divx", luego pulse SELECT.

La pantalla de "CONFIGURACIÓN DIVX" es mostrada.

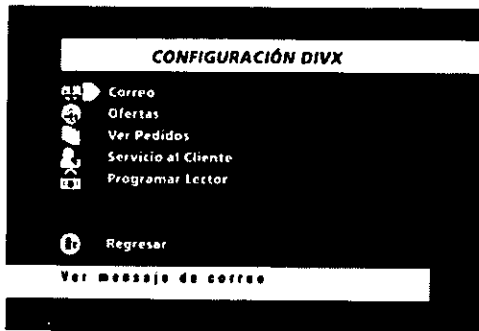

- 3** Pulse ▲/▼ para seleccionar "Ver Pedidos", luego pulse SELECT.

La pantalla de "VER PEDIDOS" aparece, mostrando las fechas y el cargo total de sus tres últimos pedidos:

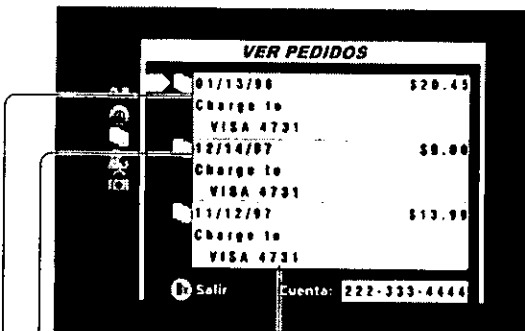

Los últimos cuatro dígitos de la tarjeta de crédito o de débito a la que se le hacen los cargos son mostrados en la 2^a columna.

La fecha mostrada es la fecha de cierre del ciclo de facturación de Divx.

El pedido más reciente es mostrado en la parte superior de la lista.

- Está disponible un resumen de PEDIDOS POR LÍNEA sobre la cantidad cargada (vea el paso 4).

Nota:

- Si se han fijado restricciones de compra (consulte las páginas 151 y 152), usted deberá introducir su contraseña antes de ver los pedidos.

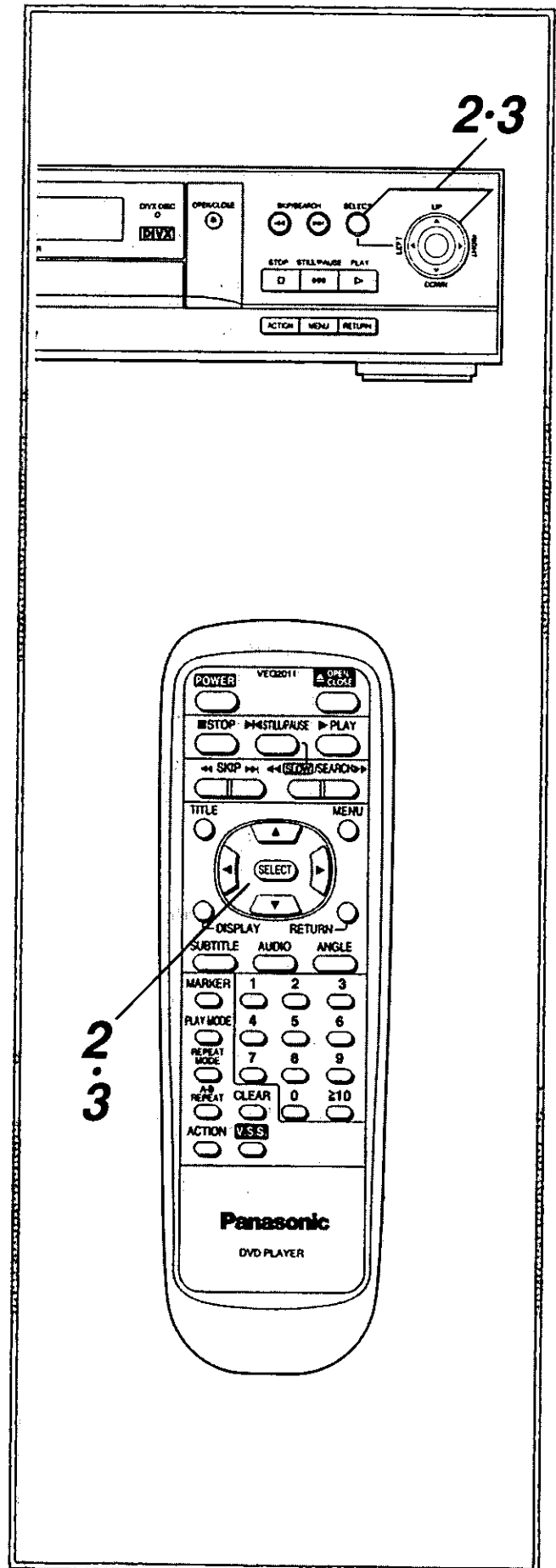



- 4** Para ver un resumen de PEDIDOS POR LÍNEA de cada cargo, pulse ▲/▼ para seleccionar los pedidos que desea ver, luego pulse SELECT. La pantalla de "VER PEDIDOS POR LÍNEA" es mostrada.

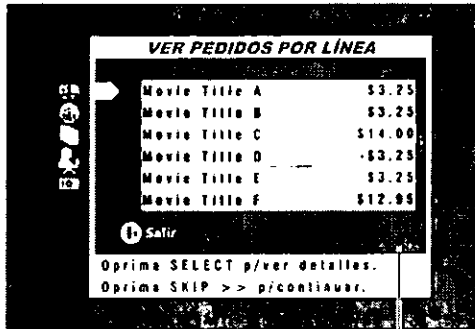

Iconos de SKIP Forward/Backward (SALTAR Adelante/Atrás) (vea abajo)

- Cada pedido del mes escogido aparecerá en una lista por título de la película y el costo total.
- Un resumen de cada transacción, incluyendo título, fecha y hora de la transacción, y cargos adicionales como por ejemplo impuestos y envío estarán disponibles para ser verificados. (ver paso 5).

- 5** Para ver detalles de transacción para cada pedido, pulse ▲/▼ para seleccionar los pedidos que desea ver, luego pulse SELECT. La pantalla de "DETALLES DEL PEDIDO" es mostrada.

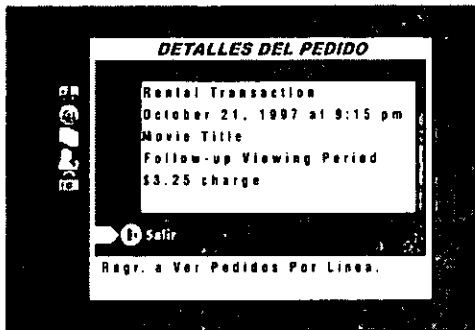

- Todos los detalles de la transacción seleccionada son mostrados.

Para regresar a la pantalla precedente

Pulse ▲/▼ para seleccionar "Salir" o "Regresar", luego pulse SELECT.

Cuando los iconos de SKIP Forward/Backward (SALTAR Adelante/Atrás) (▲ ▼) son mostrados

- Estos iconos serán mostrados en la pantalla de "VER PEDIDOS POR LÍNEA" cuando hay otra pantalla a continuación.
- Pulse SKIP ►► en la unidad de control remoto o SKIP/SEARCH ►► en la unidad principal para desplazarse hacia abajo hasta la próxima pantalla.
 - Pulse ◀◀ SKIP o ◀◀ SKIP/SEARCH para regresar a la pantalla precedente.

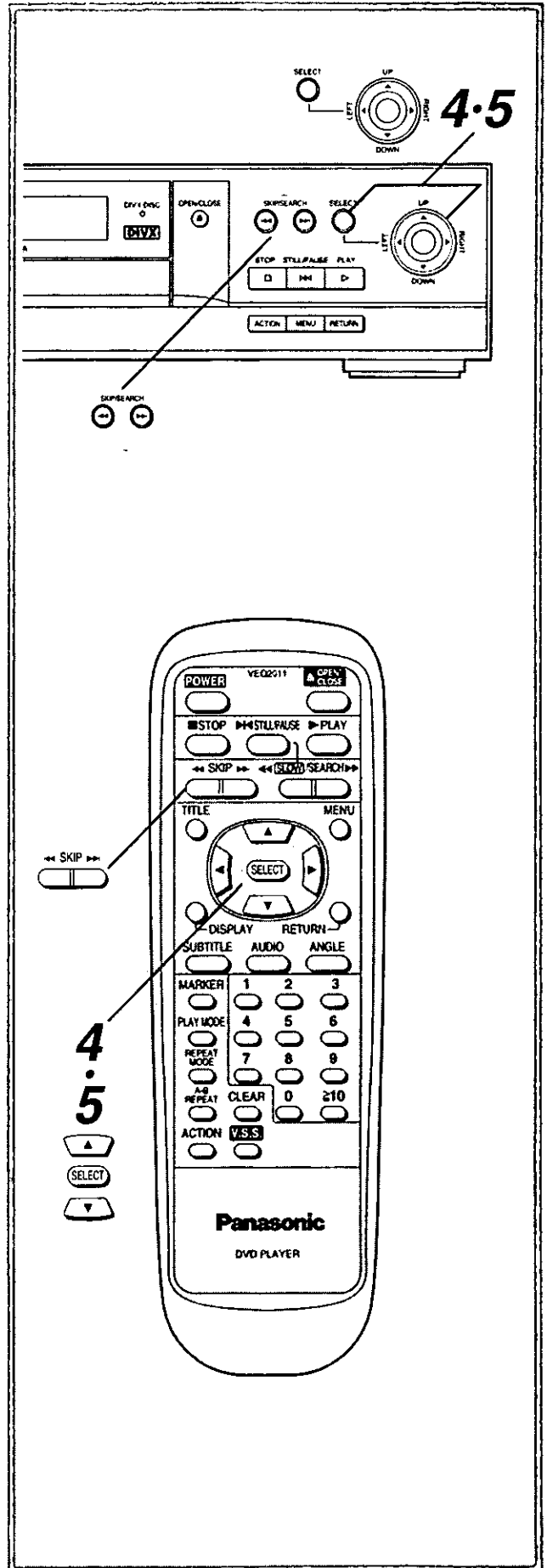

Cómo cambiar la programación del lector



La pantalla de "CONFIGURACIÓN DIVX" le permite programar una variedad de restricciones y otras programaciones mediante su pantalla de "MENÚ PROGRAMAR LECTOR".

- Usted puede programar una contraseña de 4 dígitos que le permitirá el acceso a funciones restringidas sólo a usuarios autorizados.
- Usted puede restringir la lectura de discos sin censura.
- Usted puede restringir la actividad de alquiler.
- Usted puede programar controles de padres para restringir la lectura a clasificaciones deseadas.
- Usted puede restringir conversiones a DivxSilver.
- Usted puede programar un prefijo telefónico si su teléfono requiere de uno.

Se puede tener acceso a todas las funciones en la lista de arriba desde la pantalla de "MENÚ PROGRAMAR LECTOR", la cual está en la pantalla de "CONFIGURACIÓN DIVX".

Cómo tener acceso a la pantalla de "MENÚ PROGRAMAR LECTOR"

1 Pulse ACTION durante la lectura o en el modo de parada.

La pantalla de ajustes iniciales es mostrada.

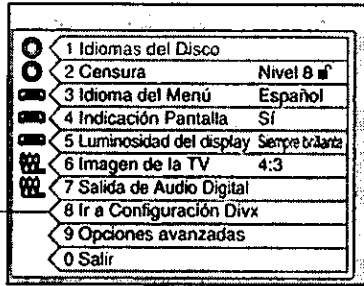

8 Ir a Configuración Divx

2 Pulse ▲/▼ para seleccionar "8 Ir a Configuración Divx", luego pulse SELECT.

La pantalla de "CONFIGURACIÓN-DIVX" es mostrada.

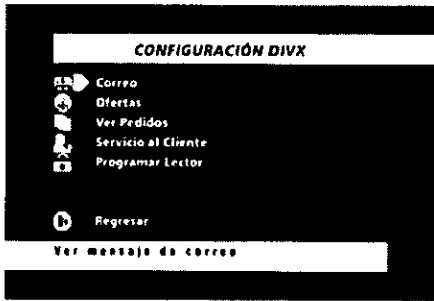

3 Pulse ▲/▼ para seleccionar "Programar Lector", luego pulse SELECT.

La pantalla de "MENÚ PROGRAMAR LECTOR" es mostrada.

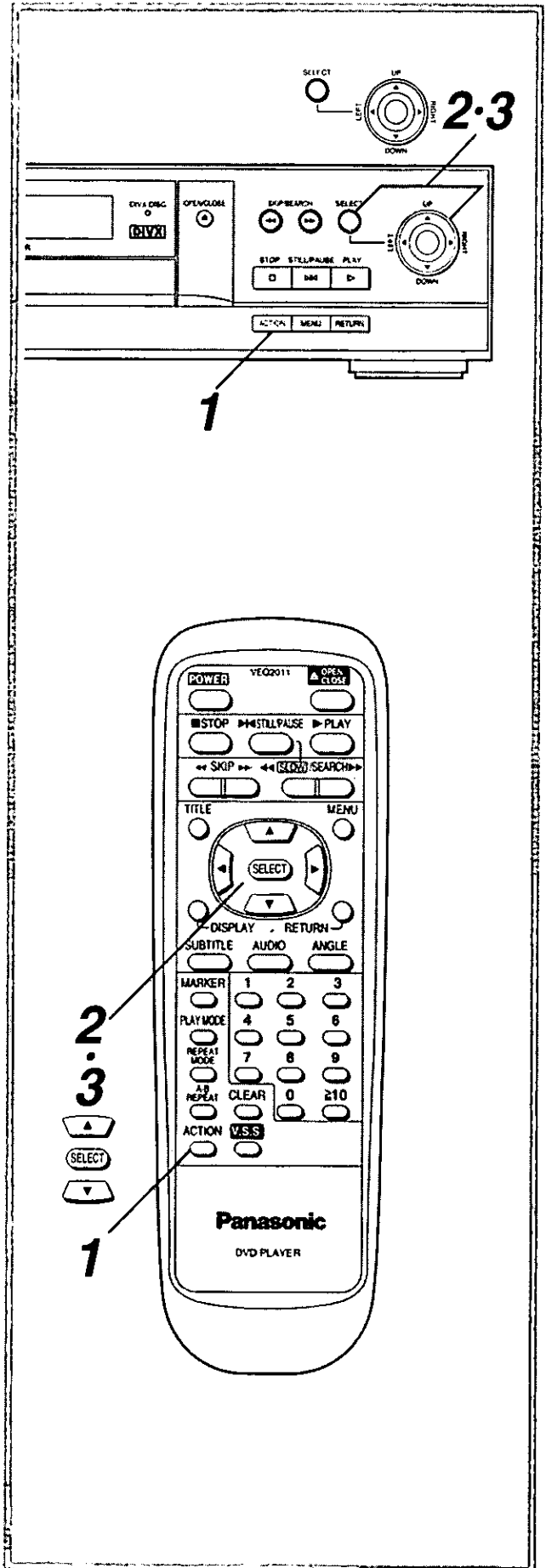

Para regresar a la pantalla precedente

Pulse ▲/▼ para seleccionar "Salir" o "Regresar", luego pulse SELECT.

Contraseñas



La contraseña le permitirá cambiar las programaciones de restricciones y permitirá pasar las mismas por alto temporalmente.

Cómo crear una contraseña

1 Siga las instrucciones de "Cómo tener acceso a la pantalla de 'MENÚ PROGRAMAR LECTOR'" en la página 142.

La pantalla de "MENÚ PROGRAMAR LECTOR" es mostrada.

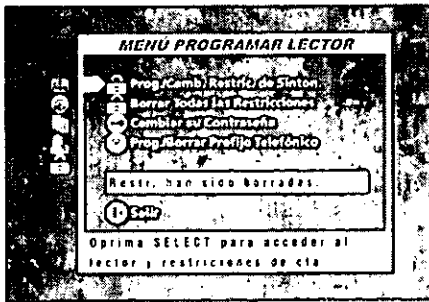

2 Pulse ▲/▼ para seleccionar "Cambiar su Contraseña", luego pulse SELECT.

La pantalla de "PROGRAMAR CONTRASEÑA" es mostrada.

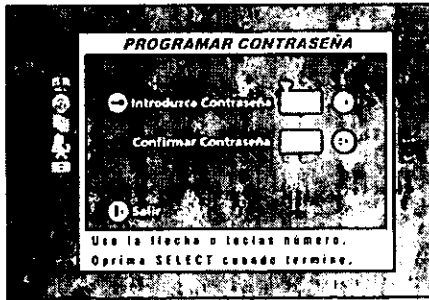

3 Pulse SELECT para cambiar el indicador al campo de entrada de contraseña y usa los botones numéricos para introducir una contraseña de 4 dígitos.

-0-
Pulse ▲/▼ para desplazarse entre los números en pantalla. Cuando el número que usted desea es mostrado, pulse ► para ir al siguiente espacio, e introduzca el siguiente número.

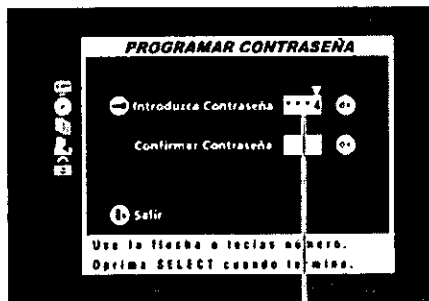

•Para mantener su contraseña en secreto, sólo se muestra el último número bajo el cursor. (Los 3 primeros dígitos aparecerán como asteriscos mientras usted introduce su contraseña.)

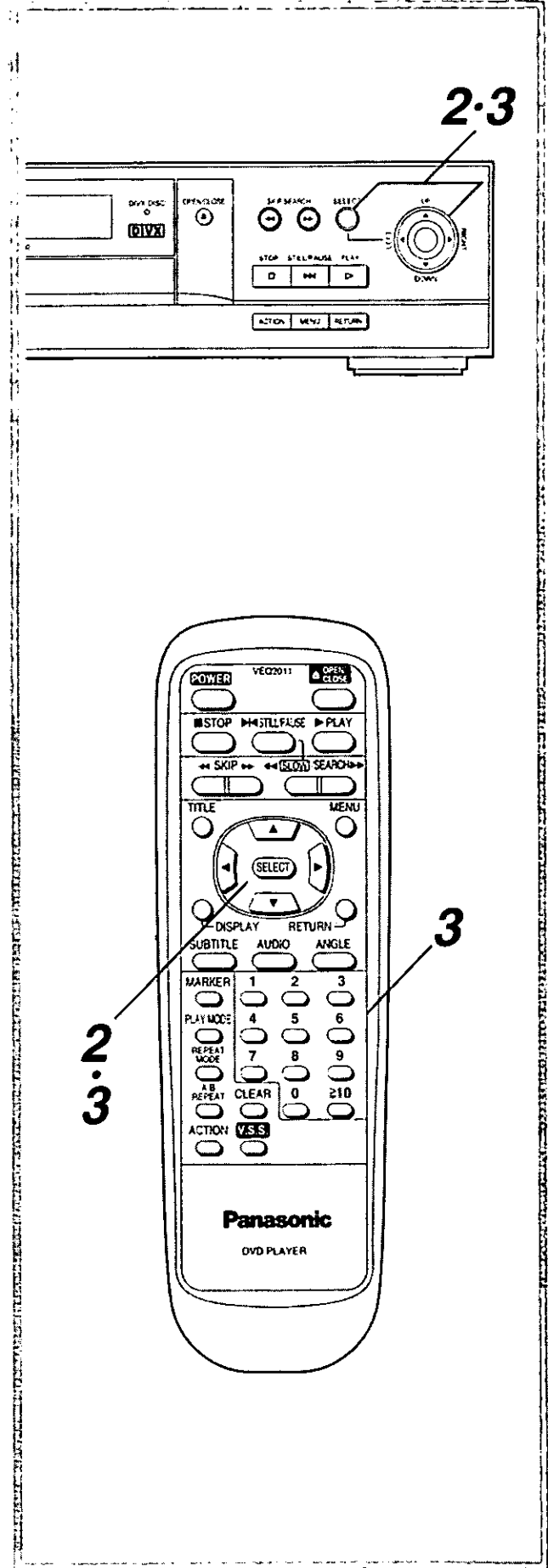

(Continúa en la página siguiente)

Contraseñas

- 4** Si se ha introducido una contraseña de 4 dígitos utilizando los botones numéricos del control remoto, el indicador cambiará automáticamente el botón a OK en la pantalla después de introducir el 4^{to} dígito.

-0-

Si las flechas (◀/▶/▲/▼) fueron utilizadas para desplazarse e introducir los números en la pantalla, usted debe pulsar el botón ▶ después de introducir el 4^{to} dígito de la contraseña para mover el indicador al botón OK.

- 5** Con el botón OK resaltado, pulse SELECT para introducir su nueva contraseña.

El indicador cambia al campo de entrada de "Confirmar Contraseña".



- 6** Introduzca de nuevo la contraseña de 4 dígitos, y pulse el botón ▶ para resaltar el botón OK en la pantalla. Luego, pulse SELECT.

- 7** Pulse SELECT.

Para regresar a la pantalla precedente

Pulse ▲/▼ para seleccionar "Salir" o "Regresar", luego pulse SELECT.

Para su referencia:

- Pulse ◀/▶ para visualizar o editar los números introducidos.

Cómo utilizar una contraseña

Si usted ha programado restricciones de sintonía previamente, esta pantalla aparecerá cuando usted intente hacer un cambio a "Prog./Camb. Restric. de Sinton." o "Borrar Todas las Restricciones" en la pantalla de "MENÚ PROGRAMAR LECTOR".

(También vea "Cómo crear una contraseña" en la página 143.)

DIVX

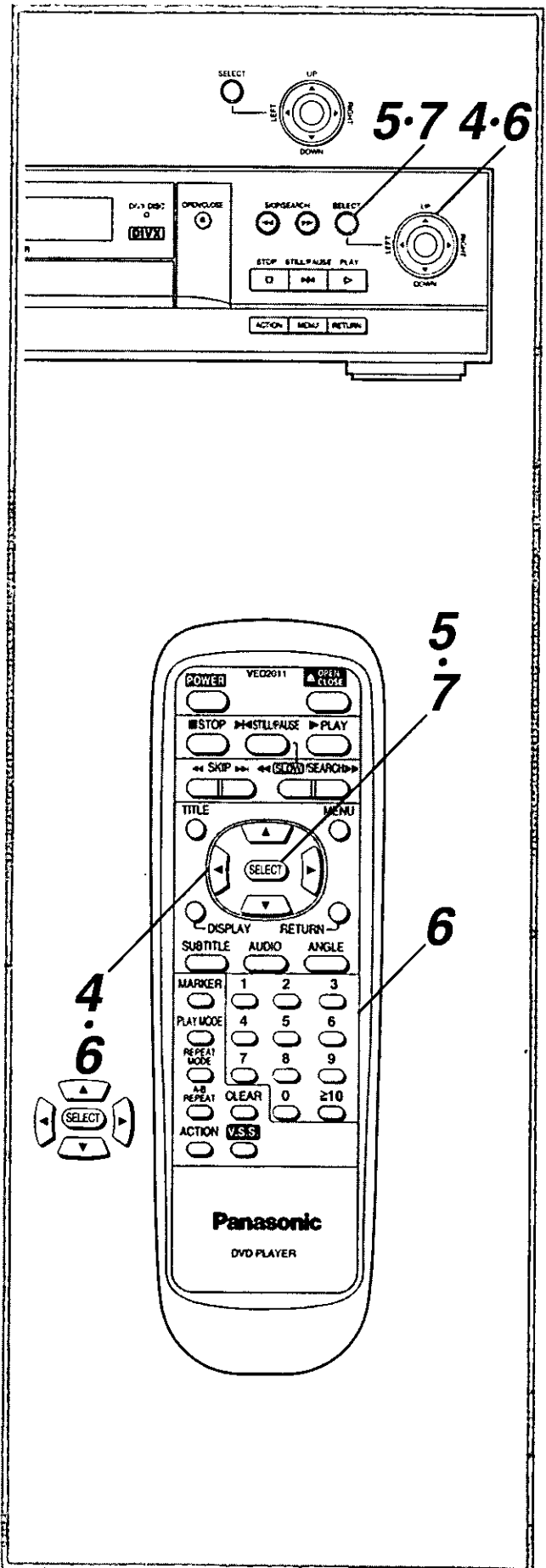

Contraseñas

- 1 Siga las instrucciones de "Cómo tener acceso a la pantalla de 'MENÚ PROGRAMAR LECTOR'" en la página 142.

La pantalla de "MENÚ PROGRAMAR LECTOR" es mostrada.

- 2 Seleccione "Borrar Todas las Restricciones" y pulse SELECT, o seleccione "Prog./Camb. Restric. de Sinton." y trate de cambiar una programación en la pantalla de "PROG. RESTRIC. DE SINTON."

Si usted ha programado cualquier restricción, la pantalla de "REQUIERE CONTRASEÑA" es mostrada.

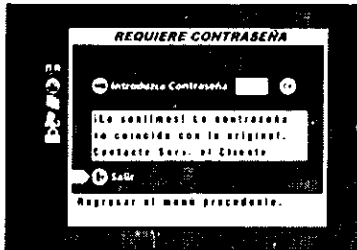

Nota:

- La pantalla de "REQUIERE CONTRASEÑA" también será mostrada cada vez que usted intente utilizar una función restringida, tal como leer un Disco de Video Divx sin censura o leer un disco con un nivel de clasificación que exceda su nivel de clasificación presente.

- 3 Pulse SELECT para cambiar el indicador al campo de entrada de contraseña y usa los botones numérico para introducir su contraseña de 4 dígitos.

-O-

Pulse ▲/▼ para desplazarse entre los números en pantalla. Cuando el número que usted desea es mostrado, pulse ► para ir al siguiente espacio, e introduzca el siguiente número.

- 4 Si se ha introducido una contraseña de 4 dígitos utilizando los botones numéricos del control remoto, el indicador cambiará automáticamente el botón a OK en la pantalla después de introducir el 4^{to} dígito.

-O-

Si las flechas (◀/▶/▲/▼) fueron utilizadas para desplazarse e introducir los números en la pantalla, usted debe pulsar el botón ► después de introducir el 4^{to} dígito de la contraseña para mover el indicador al botón OK.

- 5 Con el botón OK resaltado, pulse SELECT para introducir su nueva contraseña.

Para regresar a la pantalla precedente

Pulse ▲/▼ para seleccionar "Salir" o "Regresar", luego pulse SELECT.

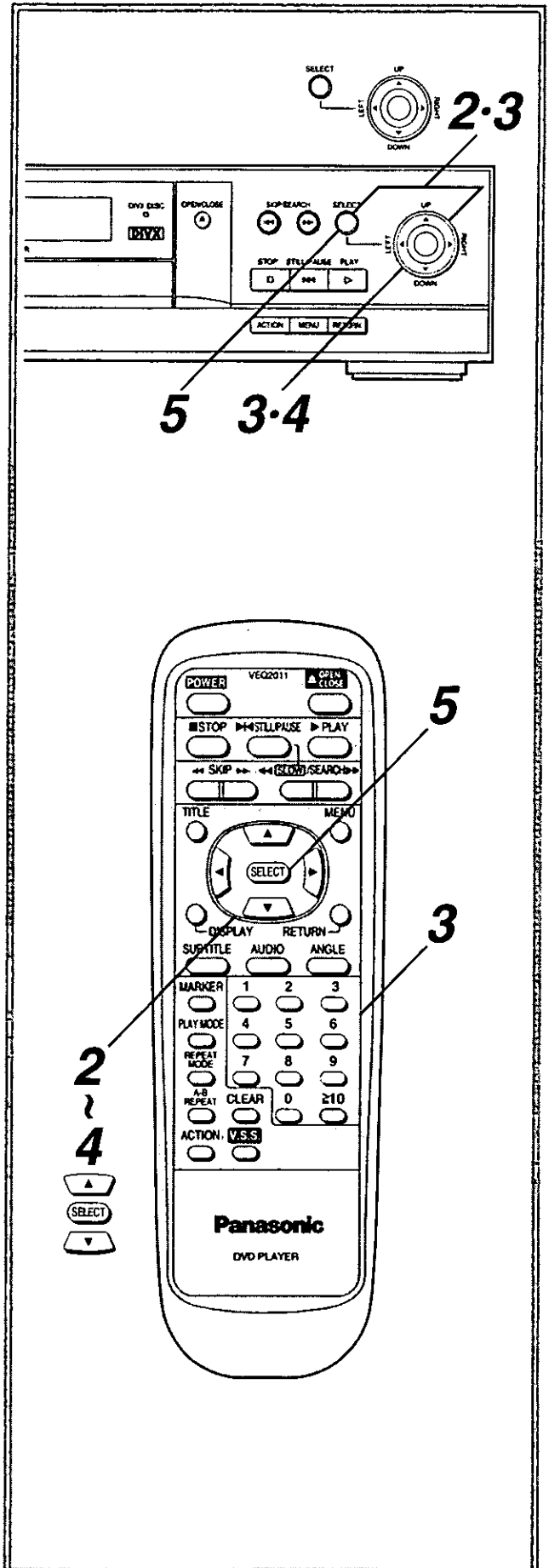

Cómo cambiar su contraseña

1 Siga las instrucciones de "Cómo tener acceso a la pantalla de 'MENÚ PROGRAMAR LECTOR'" en la página 142.

La pantalla de "MENÚ PROGRAMAR LECTOR" es mostrada.

2 Pulse ▲/▼ para seleccionar "Cambiar su Contraseña", luego pulse SELECT.

La pantalla "REQUIERE CONTRASEÑA" es mostrada.

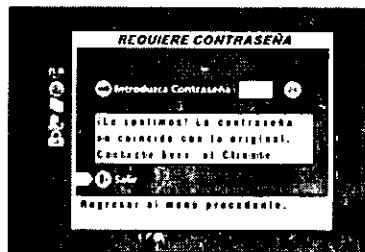

3 Pulse SELECT para cambiar el indicador al campo de entrada de contraseña y usa los botones numéricos o pulse ◀/▶/▲/▼ para introducir su contraseña vigente, luego pulse ▶ una vez más para resaltar OK. Pulse SELECT.

La pantalla "PROGRAMAR CONTRASEÑA" es mostrada.

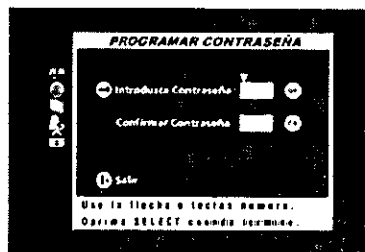

4 Pulse los botones numéricos o pulse ◀/▶/▲/▼ para introducir su contraseña nueva en el campo de ingreso "Introduzca Contraseña", resalte el botón OK, luego pulse SELECT.

5 Pulse los botones numéricos o pulse ◀/▶/▲/▼ para introducir su contraseña vigente otra vez en el campo de ingreso "Confirmar Contraseña", resalte el botón OK, luego pulse SELECT.

La pantalla de "MENÚ PROGRAMAR LECTOR" vuelve a aparecer.

Para regresar a la pantalla precedente

Pulse ▲/▼ para seleccionar "Salir" o "Regresar", luego pulse SELECT.

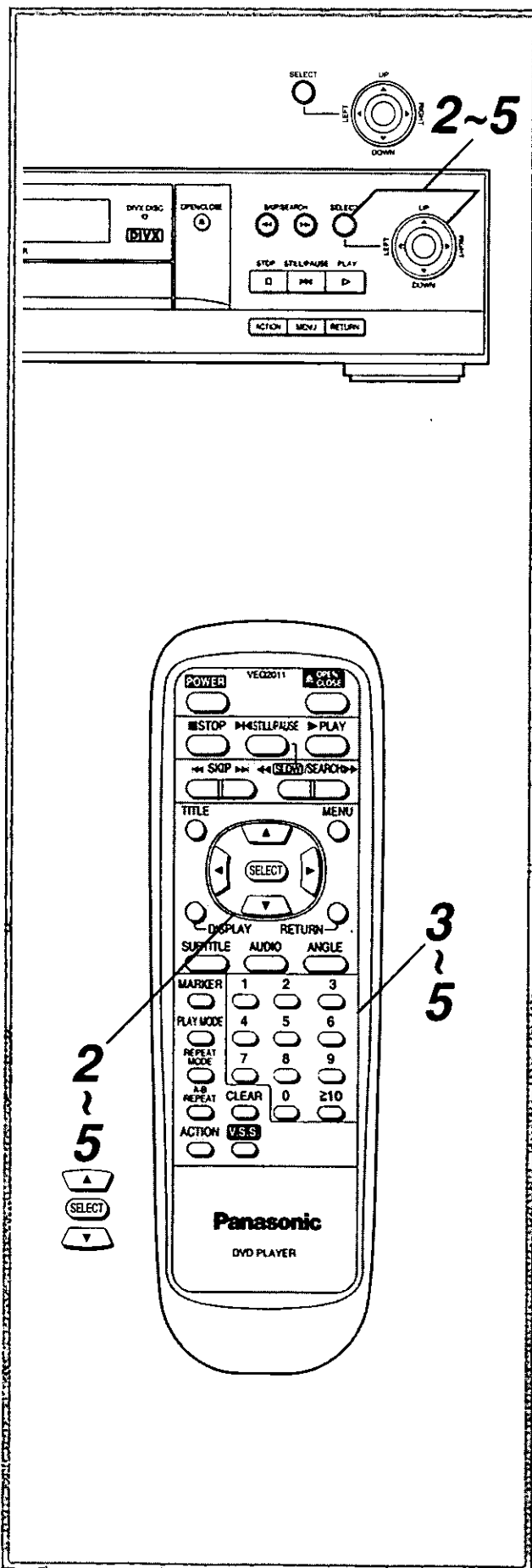

Cómo borrar todas las restricciones

Para eliminar todas las restricciones de sintonía del lector, simplemente borre la contraseña. Sin una contraseña, el lector queda desbloqueado.

1 Siga las instrucciones de “Cómo tener acceso a la pantalla de ‘MENÚ PROGRAMAR LECTOR’” en la página 142.

La pantalla de “MENÚ PROGRAMAR LECTOR” es mostrada.

2 Pulse ▲/▼ para seleccionar “Borrar Todas las Restricciones”, luego pulse SELECT.

La pantalla “REQUIERE CONTRASEÑA” es mostrada.

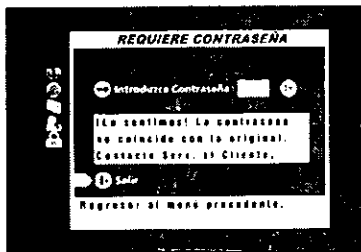

3 Pulse SELECT para cambiar el indicador al campo de entrada de contraseña y usa los botones numéricos o pulse ◀/▶/▲/▼ para introducir su contraseña vigente, resalte el botón OK, luego pulse SELECT.

La contraseña será borrada inmediatamente y la pantalla “MENÚ PROGRAMAR LECTOR” aparecerá. Ahora el lector está desbloqueado y todos los ajustes anteriores han sido borrados.

Para regresar a la pantalla precedente

Pulse ▲/▼ para seleccionar “Salir” o “Regresar”, luego pulse SELECT.

Para su referencia:

- Cuando las restricciones están programadas, el icono de “Candado” es mostrado al lado de “Prog./ Camb. Restric. de Sinton.” y “Borrar Todas las Restricciones”. El que usted borre su contraseña causará que este icono cambie al icono de “Candado Abierto”.



- Cuando las restricciones están programadas, el icono de “Candado” también es mostrado en la pantalla de “CONFIGURACIÓN DIVX” al lado de “Programar Lector”.

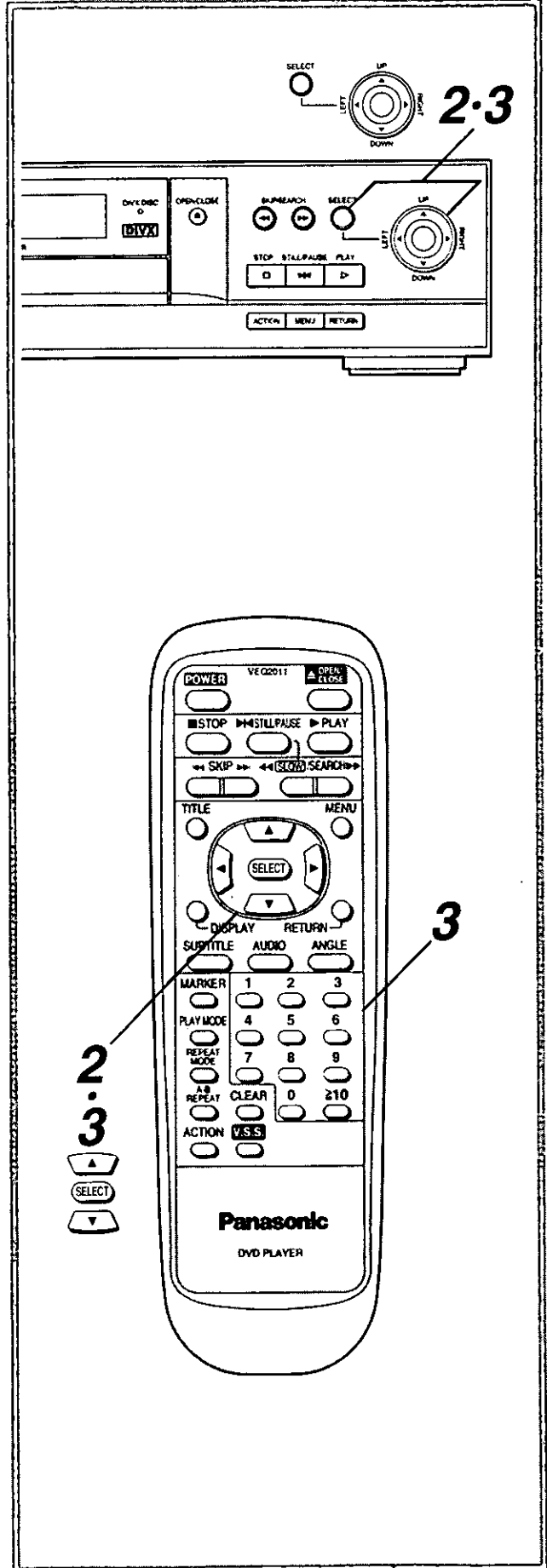

Cómo programar los niveles de padres



Cómo programar las restricciones de clasificación de padres para Discos de Video Divx

1 Siga las instrucciones de "Cómo tener acceso a la pantalla de 'MENÚ PROGRAMAR LECTOR'" en la página 142.

La pantalla de "MENÚ PROGRAMAR LECTOR" es mostrada.

2 Pulse ▲/▼ para seleccionar "Prog./Camb. Restric. de Sinton.", luego pulse SELECT.

La pantalla de "PROG. RESTRIC. DE SINTON." es mostrada.

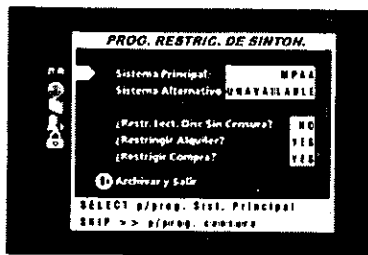

3 Pulse SELECT con el "Sistema Principal" seleccionado.

La pantalla de "PROG. RESTRIC. DE CENSURA" es mostrada.

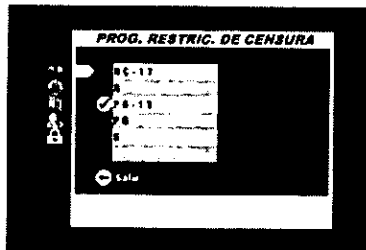

4 Pulse ▲/▼ para seleccionar el nivel deseado, luego pulse SELECT.

La pantalla de "REQUIERE CONTRASEÑA" (o "PROGRAMAR CONTRASEÑA") es mostrada.

5 Introduzca su contraseña vigente (o programe una nueva). Utilice el botón ► para resaltar el botón OK, luego pulse SELECT.

(Consulte las páginas 143-145.) La pantalla "PROG. RESTRIC. DE CENSURA" aparecerá con la restricción de preferencia seleccionada.

6 Pulse SELECT para Archivar y Salir.

La clasificación es archivada y la pantalla de "MENÚ PROGRAMAR LECTOR" vuelve a aparecer.

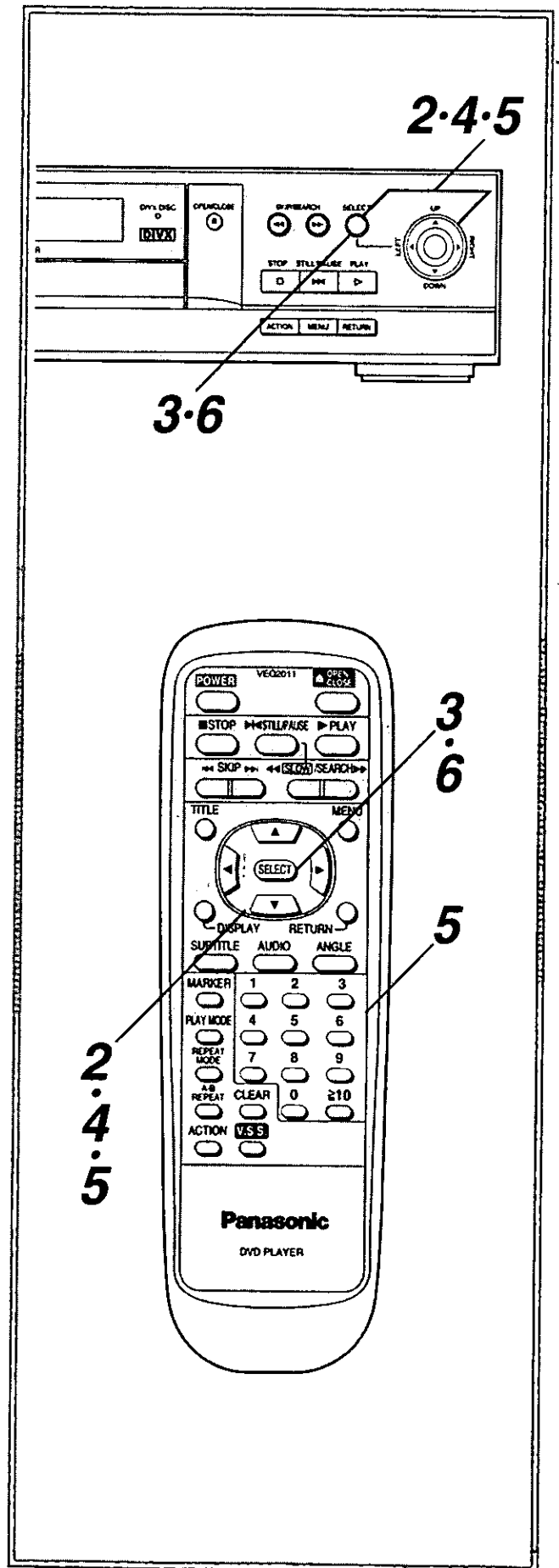

Cómo programar los niveles de padres

DIVX

Para regresar a la pantalla precedente

Pulse ▲/▼ para seleccionar "Salir" o "Regresar", luego pulse SELECT.

Para su referencia:

• Si ha programado una restricción, usted no podrá leer Discos de Video Divx con una clasificación mayor que el nivel que usted seleccionó a menos que introduzca la contraseña correcta. Por ejemplo, cuando usted selecciona PG, los discos con una clasificación mayor que PG son prohibidos y no pueden ser leídos sin una contraseña.

POR FAVOR NOTE:

La función de Control de Padres sólo se aplica a Discos de Video Divx. Para controlar la lectura de discos DVD básicos, usted debe utilizar la pantalla de programación inicial (consulte la página 117). Es aconsejable probar la confiabilidad de esta función con todos los discos DVD básicos accesibles a los niños en su casa. Los métodos no estandarizados utilizados por los estudios de películas para codificar estos discos con información de clasificación pueden causar que esta función no sea confiable con algunos discos DVD básicos.

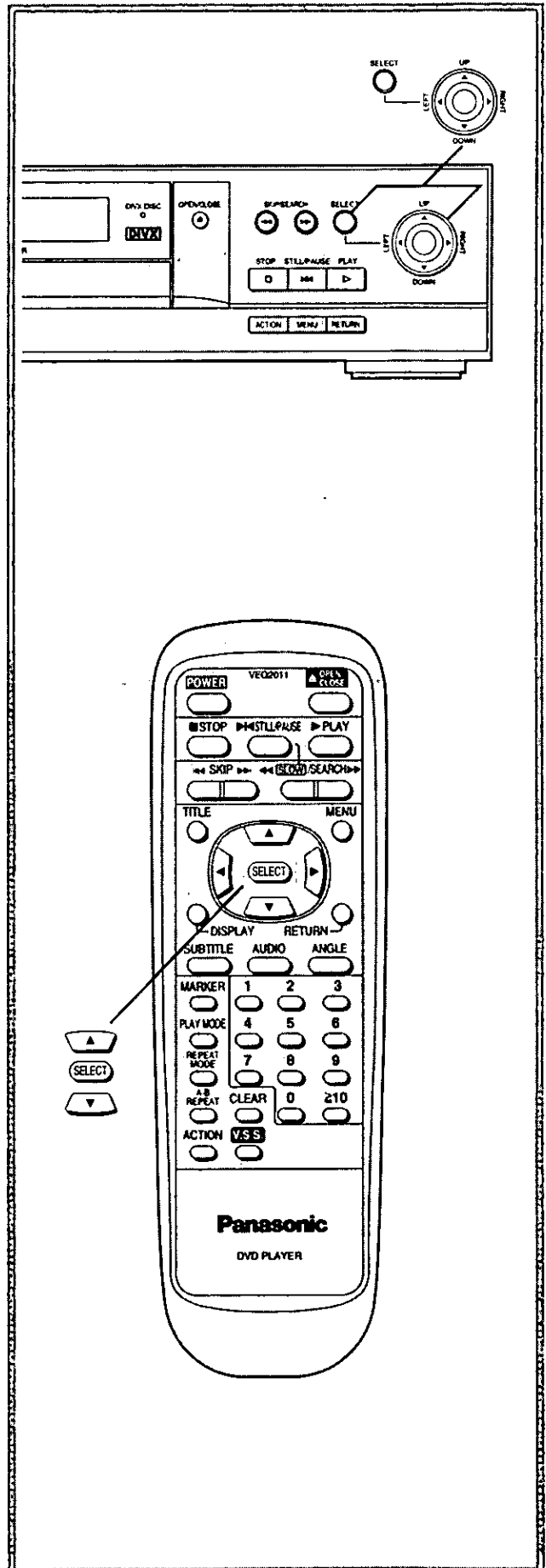

Cómo restringir la lectura de discos sin censura

Ya que algunos discos no tienen censura, y por consiguiente no pueden ser supervisados por las programaciones de "PROG. RESTRIC. DE CENSURA", usted puede prevenir su lectura a través de la pantalla de "PROG. RESTRIC. DE SINTON."

1 Siga las instrucciones de "Cómo tener acceso a la pantalla de 'MENÚ PROGRAMAR LECTOR'" en la página 142.

La pantalla de "MENÚ PROGRAMAR LECTOR" es mostrada.

2 Pulse ▲/▼ para seleccionar "Prog./Camb. Restric. de Sinton.", luego pulse SELECT.

La pantalla de "PROG. RESTRIC. DE SINTON." es mostrada.



3 Pulse ▲/▼ para seleccionar "¿Restr. Lect. Disc. Sin Censura?", luego pulse SELECT.

La pantalla de "REQUIERE CONTRASEÑA" (o "PROGRAMAR CONTRASEÑA") es mostrada.

4 Introduzca su contraseña vigente (o programe una nueva), luego pulse SELECT.

(Consulte las páginas 143-145.)

La pantalla de "PROG. RESTRIC. DE SINTON." reaparece con la opción "¿Restr. Lect. Disc. Sin Censura?" seleccionada.

5 Pulse SELECT para cambiar de "NO" a "YES".

• Si usted no desea programar las restricciones, pulse SELECT para cambiar de "YES" a "NO".

6 Cuando haya terminado de programar, pulse ▲/▼ para seleccionar "Archivar y Salir", luego pulse SELECT.

La programación es archivada y la pantalla de "MENÚ PROGRAMAR LECTOR" vuelve a aparecer.

Para regresar a la pantalla precedente

Pulse ▲/▼ para seleccionar "Salir" o "Regresar", luego pulse SELECT.

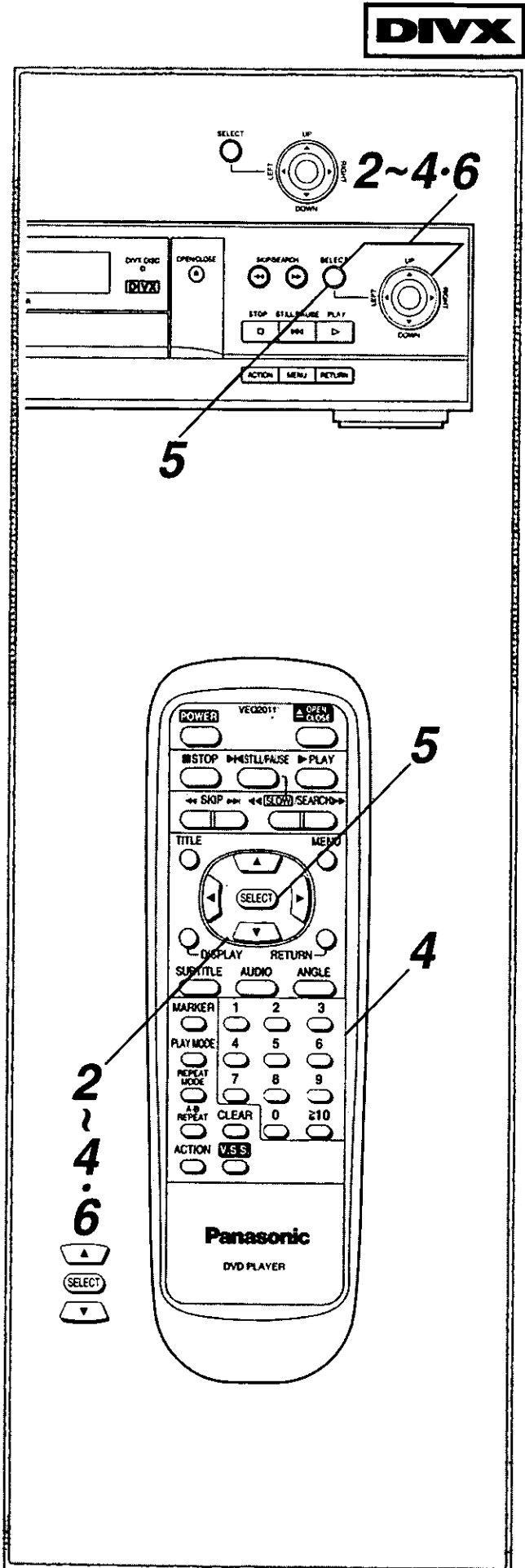



Cómo restringir la actividad de alquiler

Usted podría desear prevenir que los niños, compañeros de cuarto o invitados carguen sintonías adicionales a su cuenta de tarjeta de crédito/débito. Para evitar esto, usted necesita restringir todas las actividades adicionales de sintonía. Con esta actividad adicional de sintonía restringida, usted debe introducir una contraseña.

1 Siga las instrucciones de "Cómo tener acceso a la pantalla de 'MENÚ PROGRAMAR LECTOR'" en la página 142.

La pantalla de "MENÚ PROGRAMAR LECTOR" es mostrada.

2 Pulse ▲/▼ para seleccionar "Prog./Camb. Restric. de Sinton.", luego pulse SELECT.

La pantalla de "PROG. RESTRIC. DE SINTON." es mostrada.



3 Pulse ▲/▼ para seleccionar "¿Restringir Alquiler?", luego pulse SELECT.

La pantalla de "REQUIERE CONTRASEÑA" (o "PROGRAMAR CONTRASEÑA") es mostrada.

4 Introduzca su contraseña vigente (o programe una nueva), luego pulse SELECT.

(Consulte las páginas 143-145.)
La pantalla de "PROG. RESTRIC. DE SINTON." reaparece con la opción "¿Restringir Alquiler?" seleccionada.

5 Pulse SELECT para cambiar de "NO" a "YES".

• Si usted no desea programar las restricciones, pulse SELECT para cambiar de "YES" a "NO".

6 Cuando haya terminado de programar, pulse ▲/▼ para seleccionar "Archivar y Salir", luego pulse SELECT.

La programación es archivada y la pantalla de "MENÚ PROGRAMAR LECTOR" vuelve a aparecer.

Para regresar a la pantalla precedente

Pulse ▲/▼ para seleccionar "Salir" o "Regresar", luego pulse SELECT.

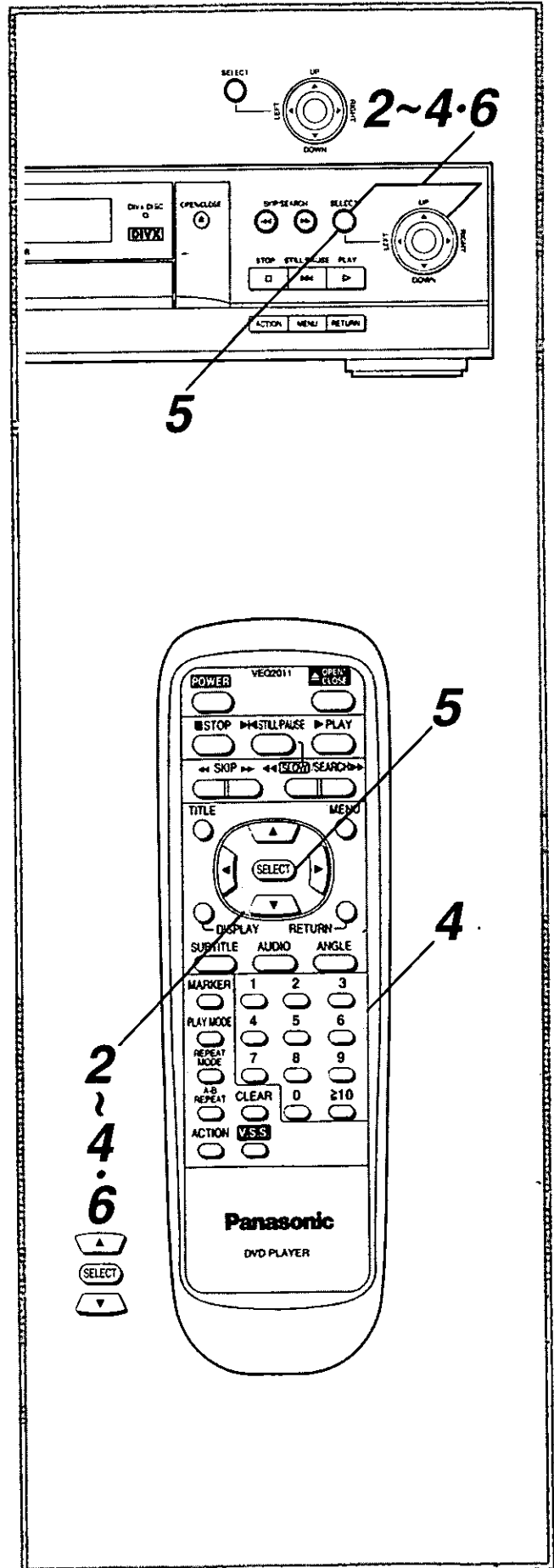

Cómo programar los niveles de padres

Cómo restringir la actividad de compra

Usted podría desear prevenir que los niños, compañeros de cuarto o invitados carguen la conversión de discos a DivxSilver a su cuenta de tarjeta de crédito/débito. Para evitar esto, usted necesita restringir toda la actividad de compra. Con la actividad de compra restringida, usted debe introducir una contraseña para iniciar conversiones a DivxSilver.

1 Siga las instrucciones de "Cómo tener acceso a la pantalla de 'MENÚ PROGRAMAR LECTOR'" en la página 142.

La pantalla de "MENÚ PROGRAMAR LECTOR" es mostrada.

2 Pulse ▲/▼ para seleccionar "Prog./Camb. Restric. de Sinton.", luego pulse SELECT.

La pantalla de "PROG. RESTRIC. DE SINTON." es mostrada.

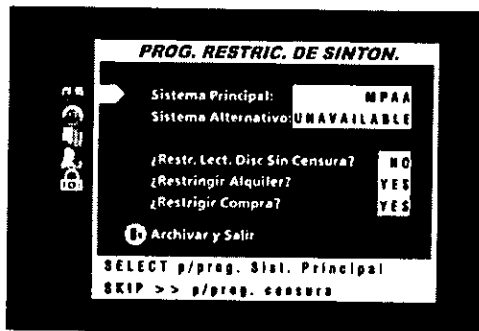

3 Pulse ▲/▼ para seleccionar "¿Restringir Compra?", luego pulse SELECT.

La pantalla de "REQUIERE CONTRASEÑA" (o "PROGRAMAR CONTRASEÑA") es mostrada.

4 Introduzca su contraseña vigente (o programe una nueva), luego pulse SELECT.

(Consulte las páginas 143-145.)

La pantalla de "PROG. RESTRIC. DE SINTON." reaparece con la opción "¿Restringir Compra?" seleccionada.

5 Pulse SELECT para cambiar de "NO" a "YES".

• Si usted no desea programar las restricciones, pulse SELECT para cambiar de "YES" a "NO".

6 Cuando haya terminado de programar, pulse ▲/▼ para seleccionar "Archivar y Salir", luego pulse SELECT.

La programación es archivada y la pantalla de "MENÚ PROGRAMAR LECTOR" vuelve a aparecer.

Para regresar a la pantalla precedente

Pulse ▲/▼ para seleccionar "Salir" o "Regresar", luego pulse SELECT.

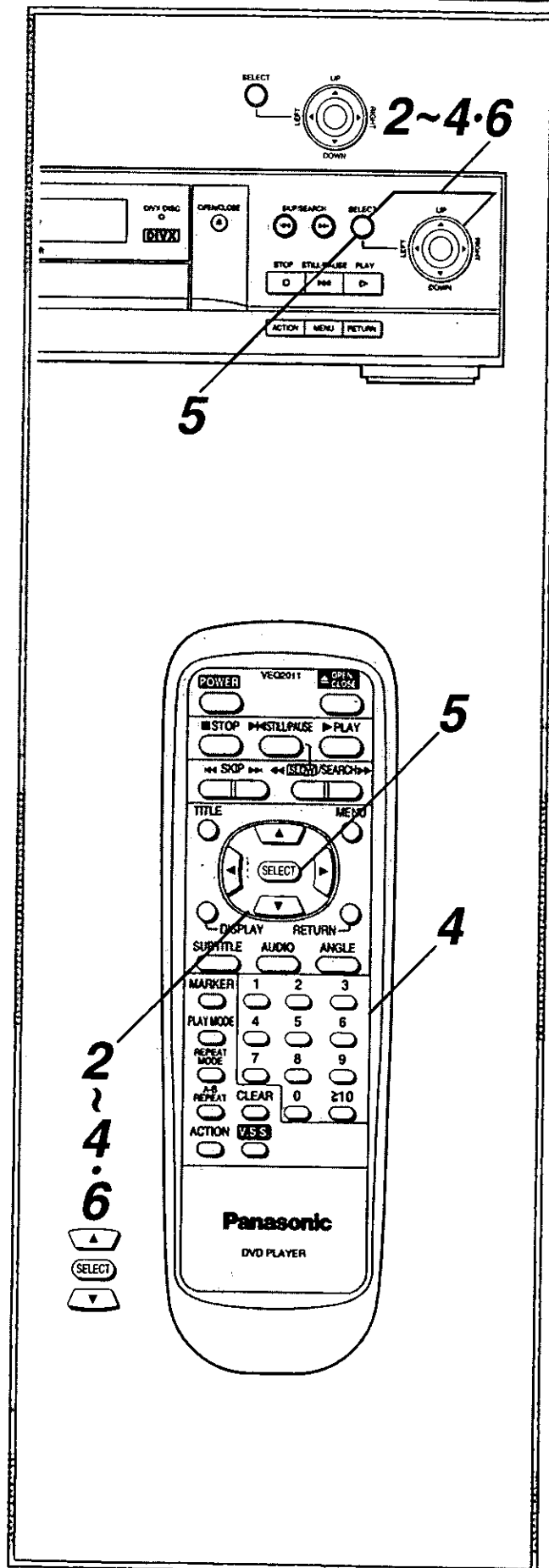
DIVX

Cómo programar un prefijo telefónico



Cómo programar un prefijo telefónico

Para conectarse a Divx, podría ser necesario marcar un número o varios números (Prefijo Telefónico) para obtener una línea telefónica externa. Por ejemplo, muchas líneas telefónicas de oficina necesitan que el usuario marque "9" para hacer una llamada fuera de la oficina. Si esta situación se aplica a usted, por favor siga las instrucciones que siguen a continuación para programar su propio prefijo telefónico.

1 Siga las instrucciones de "Cómo tener acceso a la pantalla de 'MENÚ PROGRAMAR LECTOR'" en la página 142.

La pantalla de "MENÚ PROGRAMAR LECTOR" es mostrada.

2 Pulse ▲/▼ para seleccionar "Prog./Borrar Prefijo Telefónico", luego pulse SELECT.

La pantalla de "PROG. PREFIJO TELEFÓNICO" es mostrada.



3 Pulse SELECT para cambiar el indicador al campo de "Introd. Prefijo Telef." y usa los botones numéricos para introducir su prefijo telefónico.

-0-

Si su prefijo telefónico requiere un * (pausa) pulse ▲/▼.

- Pulse ▲ para aumentar los números.
- Pulse ▼ para disminuir los números.
- Pulse ► para mover un carácter hacia la derecha.
- Pulse ◀ para mover un carácter hacia la izquierda.

Luego pulse SELECT.

4 Cuando haya terminado de programar, pulse ▲ ▼ para seleccionar "Salir", luego pulse SELECT.

La programación es archivada y la pantalla de "MENÚ PROGRAMAR LECTOR" vuelve a aparecer.

Para regresar a la pantalla precedente

Pulse ▲/▼ para seleccionar "Salir" o "Regresar", luego pulse SELECT.

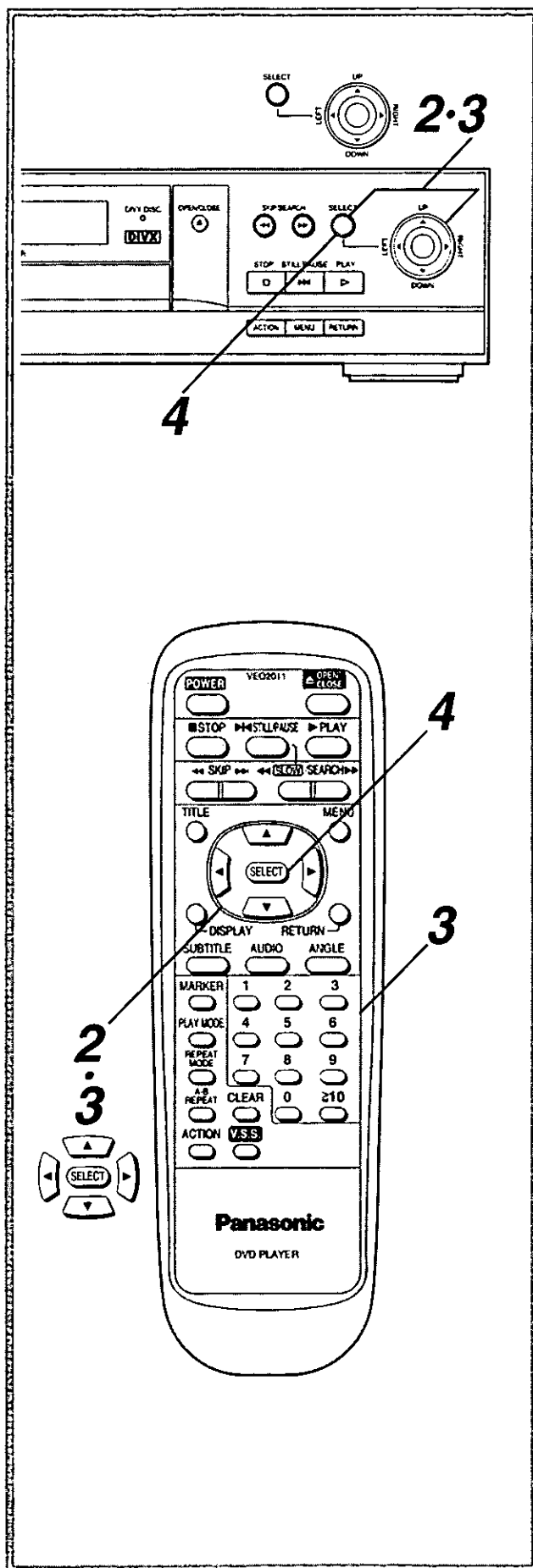

Cómo borrar un prefijo telefónico

- 1 Siga las instrucciones de "Cómo tener acceso a la pantalla de 'MENÚ PROGRAMAR LECTOR'" en la página 142.

La pantalla de "MENÚ PROGRAMAR LECTOR" es mostrada.

- 2 Pulse ▲/▼ para seleccionar "Prog./Borrar Prefijo Telefónico", luego pulse SELECT.

La pantalla de "PROG. PREFIJO TELEFÓNICO" es mostrada.



- 3 Pulse ▲/▼ para seleccionar "Borrar Prefijo Telefónico", luego pulse SELECT.

El prefijo telefónico en el campo de captura desaparecerá y el indicador cambia al campo de "Salir".

- 4 Cuando haya terminado, pulse SELECT.

La pantalla de "MENÚ PROGRAMAR LECTOR" vuelve a aparecer.

Para regresar a la pantalla precedente

Pulse ▲/▼ para seleccionar "Salir" o "Regresar", luego pulse SELECT.

Para su referencia:

- El campo de captura está diseñado para aceptar hasta 9 caracteres.

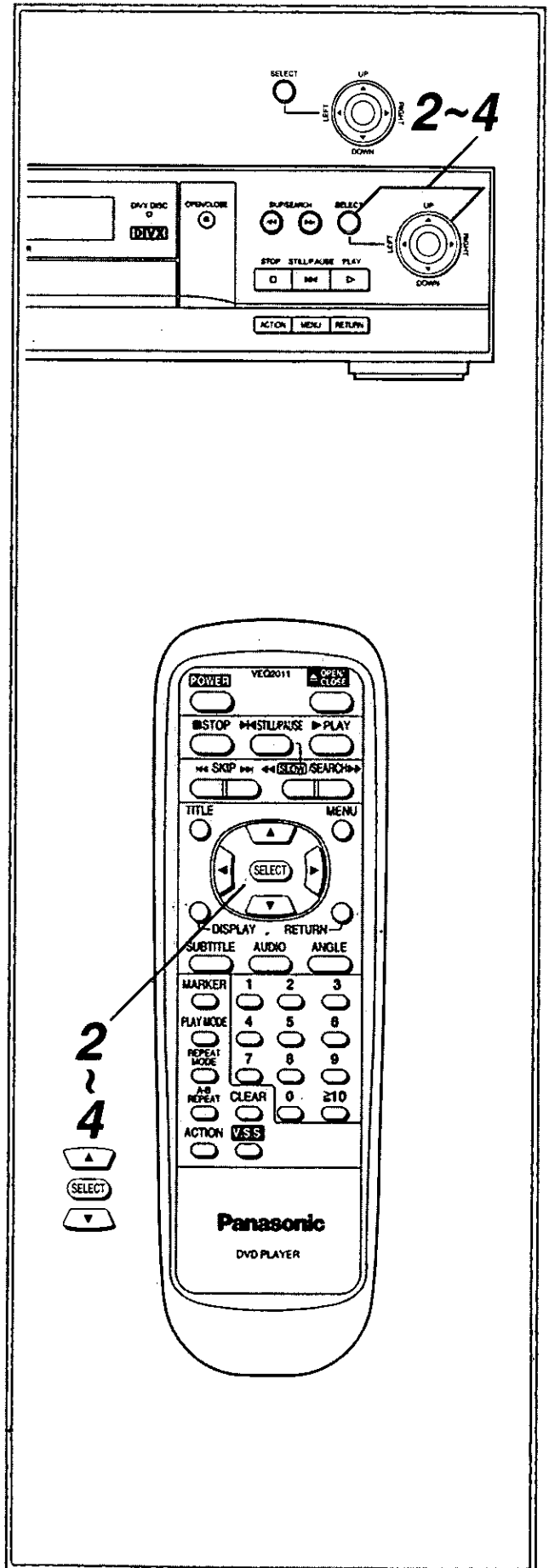

Cómo llamar para apoyo técnico

Si su lector tiene un problema de sistema, se le podría pedir que llame al Centro de Servicio al Cliente Divx (consulte "Localización y solución problemas" en las páginas 158 y 159).

El número del Centro de Servicio al Cliente Divx es 1-888-456-DIVX (1-888-456-3489).

Esta, y otra información importante, está en una lista en la pantalla de "SERVICIO AL CLIENTE" en la pantalla de "CONFIGURACIÓN DIVX".



Cómo llamar para apoyo técnico del sistema **A**

Antes de llamar al número de servicio al cliente libre de cargos, asegúrese de que el lector esté conectado a una línea de teléfono que funcione.

1 Pulse **ACTION** durante la lectura o en el modo de parada.

La pantalla de ajustes iniciales es mostrada.



8 Ir a Configuración Divx

2 Pulse **▲/▼** para seleccionar "8 Ir a Configuración Divx", luego pulse **SELECT**.

La pantalla de "CONFIGURACIÓN DIVX" es mostrada.

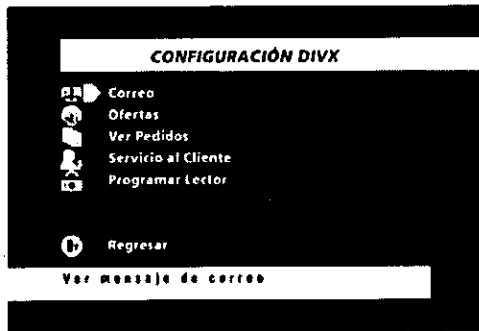

3 Pulse **▲/▼** para seleccionar "Servicio al Cliente", luego pulse **SELECT**.

Aparece una pantalla de "SERVICIO AL CLIENTE" similar a la que está a la derecha (**B**).

4 Llame a Divx al número libre de cargos mostrado en su pantalla. (1-888-456-DIVX) (1-888-456-3489)

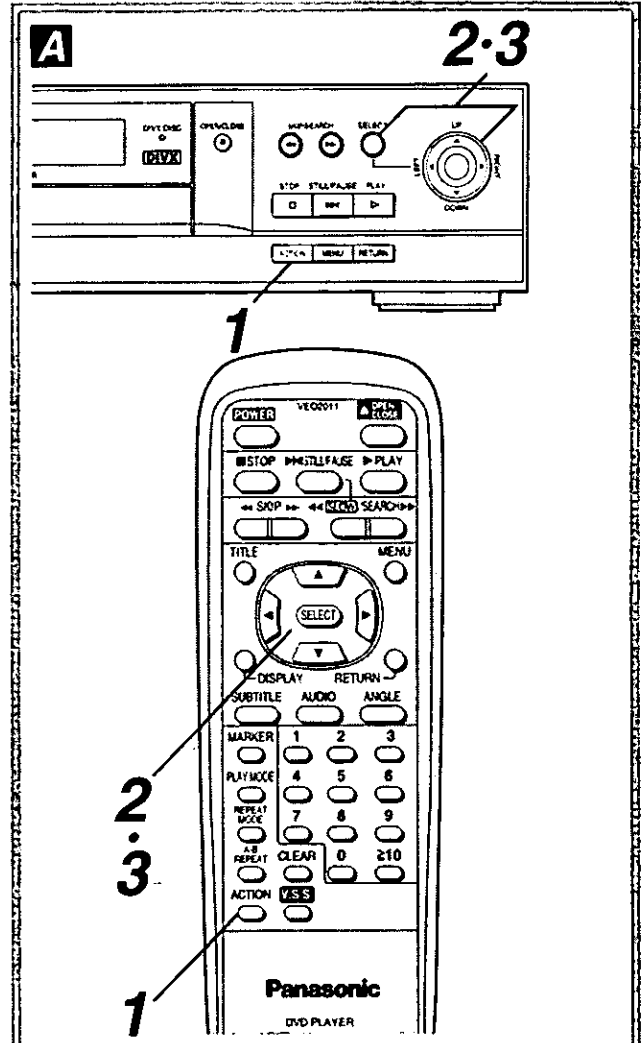

B **Número libre de cargos**
Para el Centro de Servicio al Cliente Divx
El Asociado de Servicio al Cliente le puede pedir su **Identificación del Lector**, localizada aquí.
Su **Número de Cuenta Divx** está localizado aquí.



El Asociado de Servicio al Cliente le puede pedir que seleccione este botón. Esto verificará que su lector está instalado correctamente.

Proporcione este **Número de Referencia** al Asociado de Servicio al Cliente (si aparece).

El Asociado de Servicio al Cliente (Customer Service Associate—CSA) le puede pedir que introduzca un **Código de Servicio** para iniciar la función de ayuda. El área de captura del código de servicio aparecerá aquí.

Información de Divx

Manejo de los discos y mantenimiento

Cuidados en la manipulación

- Sujete el disco por los bordes para no ensuciar las superficies con huellas dactilares. (A)
- Las huellas dactilares, la suciedad y las rayas harán que el sonido salte y se distorsione.
- No escriba en el lado de la etiqueta con un bolígrafo u otro utensilio de escribir.
- No utilice aerosoles de limpieza de discos analógicos, bencina, diluyentes de pintura, líquidos de prevención de electricidad estática ni cualquier otro disolvente.
- Tenga cuidado para no dejar caer ni doblar el disco.
- No instale más de un disco en una bandeja de disco.
- No intente cerrar la bandeja del disco cuando el disco no esté bien puesto. (B)
- Asegúrese de guardar el disco en su caja cuando no lo utilice.
- Tenga especial cuidado de no ensuciar con huellas digitales o rayaduras el área en la cara opuesta donde está impreso el título en el Disco de Video Divx (mostrada en C). Si no, el disco no podrá ser leído. Cuando esta área esté sucia con huellas digitales o rayaduras, limpie suavemente la superficie. (Ver a continuación.)

Si la superficie está sucia D

Límpiala suavemente con un paño suave humedecido (sólo en agua).

Cuando limpie discos, mueva siempre el paño desde el centro hacia el borde exterior.

(Si limpia los discos con un movimiento circular será muy posible que éstos se rayen sentido circular, lo que producirá ruidos.)

Si el disco se pasa de un lugar frío a otro caliente podrá formarse condensación

Limpie la condensación con un paño suave, seco y sin pelusa antes de utilizar el disco.

Cuidados al guardar los discos

Los discos podrán estropearse si se guardan en los lugares siguientes:

- Lugares expuestos a la luz directa del sol
- Lugares húmedos o polvorientos
- Lugares expuestos directamente a una salida de aire caliente o a un aparato de calefacción

Discos que no pueden ser reproducidos en este reproductor

- DVD con un número de la zona diferente del "1" u "ALL"
 - Discos de sistema PAL
 - CD de vídeo
 - DVD-ROM
 - DVD-R/DVD-RAM
 - CD-ROM
 - CDV
 - CD-G
 - CD-RW
 - DVD+RW
 - CVD
 - SVCD
- No intente reproducir discos compactos de fotografías ni CD-R. (El contenido del disco puede ser destruido.)
etc.

Mantenimiento

- Asegúrese de poner la alimentación en el modo de espera y desconecte el cable de alimentación de CA antes de realizar trabajos de mantenimiento en el aparato.
- Limpie este aparato con un paño blando y seco.
Si las superficies están muy sucias, límpialas con un paño humedecido en una solución suave de jabón y agua que esté bien escurrido, y luego pase un paño seco.
- Nunca utilice alcohol, bencina, diluyente, líquido de limpieza u otros productos químicos. Y no utilice aire comprimido para quitar el polvo.

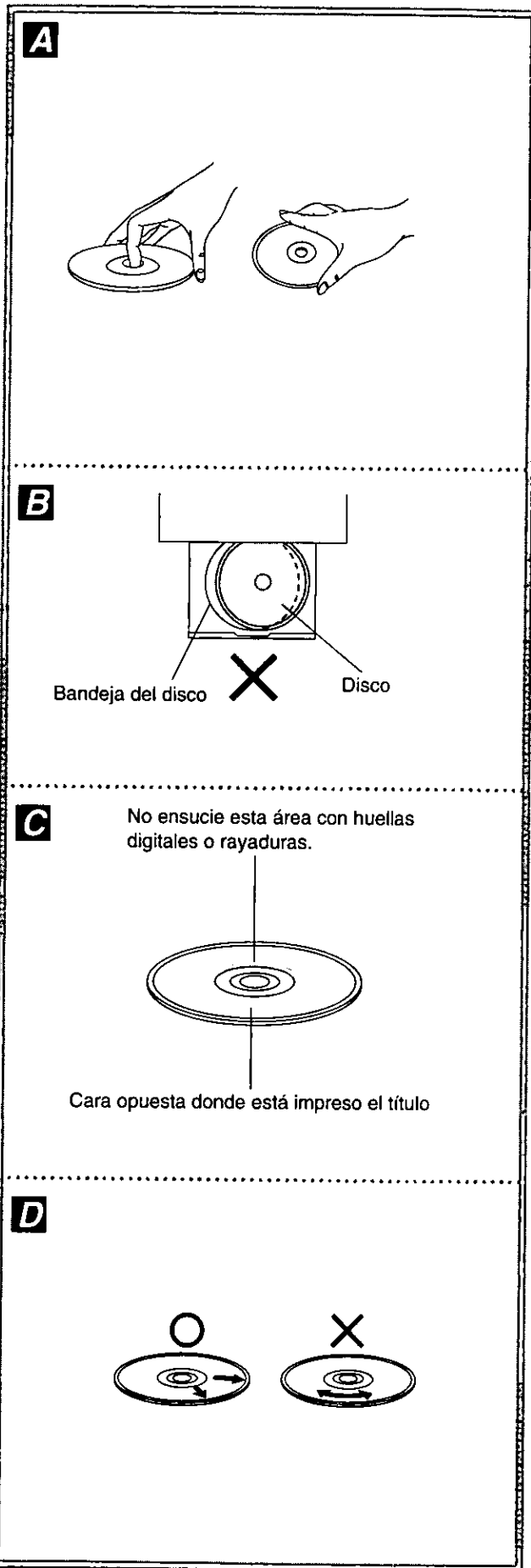

Localización y solución de problemas

Antes de acudir en busca de ayuda para reparar el presente aparato, convendrá revisar el cuadro que sigue para determinar si es posible solucionar el desperfecto de la forma expuesta a continuación. Una simple verificación o ajuste puede eliminar el problema y hacer que el aparato funcione. Si tiene alguna duda o si, aún después de haber hecho las revisiones expuestas, el desperfecto no se llegara a solucionar, consulte con su concesionario para que le dé instrucciones.

[Consulte a los Centros de Servicio Autorizados PASC para obtener instrucciones detalladas, llame al 1-888-PANA-DVD (1-888-726-2383) o visite nuestra dirección personal www.panasonic.com/dvd para conocer la dirección de un centro de servicio de fábrica autorizado.]

Síntoma (Comunes)	Remedio
No hay alimentación.	Inserte firmemente la clavija del cable de alimentación de CA en el tomacorriente.
La alimentación se pone automáticamente en el modo de espera.	La alimentación se pone automáticamente en el modo de espera después de que la unidad pase unos 30 minutos en el modo de parada (función de desconexión automática de la alimentación). Conecte de nuevo la alimentación.
<ul style="list-style-type: none"> ● La reproducción no empieza a pesar de pulsar PLAY. ● La reproducción comienza pero se para inmediatamente. 	<ul style="list-style-type: none"> ● Se ha formado condensación: espere entre 1 y 2 horas aproximadamente para que se seque el reproductor. ● Este reproductor no puede reproducir otros discos que no sean discos DVD, Discos de Video Divx y CDs. ● El disco puede estar sucio y necesita ser limpiado. ● Asegúrese de que el disco esté instalado con el lado de la etiqueta hacia arriba.
No hay imagen.	<ul style="list-style-type: none"> ● Asegúrese de que el equipo esté conectado correctamente. ● Asegúrese de que la fijación de entrada para el televisor esté "Video".
<ul style="list-style-type: none"> ● No hay sonido. ● Sonido distorsionado. 	<ul style="list-style-type: none"> ● Asegúrese de que el equipo esté conectado correctamente. ● Asegúrese de que las fijaciones de entrada para el televisor y el sistema estéreo sean los apropiados.
La imagen se distorsiona durante el avance rápido o el retroceso rápido.	La imagen se distorsionará un poco en estos casos: esto es normal.
No hay reproducción de avance rápido (o retroceso rápido).	Algunos discos pueden tener secciones que prohíben el avance rápido (o el retroceso rápido).
No hay imagen 4:3 (16:9).	Elija el ítem de instalación "6 Imagen de la TV" correcto que concuerde con el televisor utilizado.
No hay visualización en pantalla.	Se ha seleccionado la fijación "No" para "4 Indicación Pantalla": seleccione "Si".
No se pueden realizar operaciones con el mando a distancia.	<ul style="list-style-type: none"> ● Para conservar energía, el reproductor se pone automáticamente en el modo de espera después de haber pasado unos 30 minutos en el modo de parada (función de desconexión automática de la alimentación). Conecte la alimentación. ● Compruebe que las polaridades (+ y -) de las pilas estén en las posiciones correctas. ● Las pilas se han agotado: reemplácelas por otras nuevas. ● Apunte el mando a distancia hacia el sensor de señales y utilícelo. ● Utilice el mando a distancia a una distancia del sensor de señales que no sea superior a 23 pies (7 metros). ● Quite los obstáculos que pueda haber entre el mando a distancia y el sensor de señales.
Las operaciones de la teclas del aparato y/o del mando a distancia no son eficaces.	<ul style="list-style-type: none"> ● Algunas operaciones pueden estar prohibidas por el disco. ● Ponga la alimentación en el modo de espera y luego vuelva a conectarla. Como alternativa, ponga la alimentación en el modo de espera, desconecte la clavija de alimentación y vuelva a conectarla. (El reproductor puede no funcionar correctamente debido a tormentas eléctricas, electricidad estática u otros factores externos.)
No se puede visualizar iconos de menú en pantalla, o se observa parcialmente en el TV.	Seleccionar el tipo de pantalla de TV apropiado, consultando el manual del TV.
Si no puede resolver su problema.	Llame a nuestro Centro de Llamadas del cliente Panasonic llamando al 1-888-PANA-DVD (1-888-726-2383), o visite nuestra dirección personal www.panasonic.com/dvd para obtener más ayuda.

Localización y solución de problemas

Síntoma [DVD]	Remedio
La reproducción no comienza aunque se ha seleccionado un título.	Confirme la preparación "2 Censura".
El idioma de la pista de sonido y/o subtítulos no es el seleccionado durante las fijaciones iniciales.	Si el idioma de la pista de sonido y/o subtítulos no existe en el disco, el idioma seleccionado durante las fijaciones iniciales no se verá/oirá.
El menú se visualiza en francés (ejemplo).	La instalación "Menú" de "1 Idioma del Menú" ha sido fijada para "Français": seleccione "Español".
No hay subtítulos.	<ul style="list-style-type: none"> • Los subtítulos sólo aparecen con discos que tienen subtítulos. • Los subtítulos no aparecen en el monitor de TV. Realice los pasos de la página 81 para visualizar los subtítulos.
No se pueden seleccionar idiomas alternativos para la pista de sonido (o subtítulos).	<ul style="list-style-type: none"> • En los discos que no tienen más de un idioma no se puede seleccionar un idioma alternativo. • En el caso de algunos discos, el idioma alternativo no podrá seleccionarse con el botón AUDIO o SUBTITLE. Pruebe a seleccionarlo desde el menú DVD si hay uno disponible.
No se puede cambiar el ángulo.	Esta función no se activa con discos que no disponen de un número de ángulos grabados. Aunque un disco tenga un número de ángulos grabados, estos ángulos pueden haber sido grabados para escenas específicas solamente (cuando se enciende "ANGLE" en el aparato).
Reponga todos los ajustes a los ajustes de fábrica.	Mientras el aparato esté en el modo de parada, mantenga simultáneamente pulsados el botón ◀◀ SKIP y el botón STILL/PAUSE del aparato, y luego mantenga pulsado el botón POWER durante más de 3 segundos (hasta que "Initialized" desaparezca del monitor de TV). El bloqueo se cancelará y todas las fijaciones iniciales volverán a los valores fijados por omisión.

Síntoma [DIVX]	Remedio
El mensaje de error "Error al leer disco. Vea Instrucciones de Funcionamiento" aparece en la pantalla del TV.	El error de lectura de datos ocurre en el Disco de Video Divx. Abra y cierre la bandeja del disco o limpie el disco. Contacte el Centro de Servicio al Cliente. 1-888-456-DIVX (3489).
El mensaje de error "Error de Sistema. Requiere Mantenimiento" aparece en la pantalla del TV.	Hay un error en el panel de funciones de Divx. Contacte el Centro de Servicio al Cliente. 1-888-456-DIVX (3489).
No lee Discos de Video Divx, pero lee discos que no son Divx.	<ul style="list-style-type: none"> • La cuenta no ha sido configurada. Llame al Centro de Servicio al Cliente. • La línea telefónica no ha sido conectada continuamente. Conecte la línea telefónica al lector, o siga las instrucciones indicadas en el mensaje de error que se muestre.
El lector indica que el Disco de Video Divx no está disponible en mi área.	El estudio de cine no ha sacado la película para ser alquilada o comprada en el área donde usted vive.
El Divx no se conecta hacia afuera.	<ul style="list-style-type: none"> • El servicio de teléfono no está activo. Llame a la compañía telefónica para conectar su línea. • Asegúrese que la línea telefónica está conectada al lector. • Otra persona podría estar al teléfono. Puede que no sea posible utilizar el teléfono para hacer llamadas normales al mismo tiempo que usted esté conectado con Divx. • Si está utilizando un "servicio de mensajería" de la compañía telefónica, borre todos los mensajes. • Su línea telefónica puede requerir un prefijo telefónico. Siga las instrucciones de "Cómo programar un prefijo telefónico" en la página 153.
La pantalla se congela mientras el lector está llamando a Divx.	Probablemente alguien está utilizando el teléfono. El lector debe reajustarse. Desenchufe la unidad, espere diez segundos y luego enchúfelo otra vez.
El número telefónico libre de cargos, número de cuenta y número de identificación del lector faltan en la pantalla de inicialización.	El lector debe reajustarse. Desenchufe la unidad, espere diez segundos y luego enchúfelo otra vez. Luego, llame a Divx al 1-888-456-DIVX.

Síntoma [DIVX]	Remedio
La reproducción no es posible.	El área alrededor del agujero central del disco está sucio con huellas digitales o está rayado. Limpie el área suavemente con una toalla húmeda (use sólo agua).
No hay mensajes.	No hay correo. Asegúrese que la línea de teléfono esté conectada al lector.
El mensaje de correo no se borra.	<ul style="list-style-type: none"> ● El lector debe reajustarse. Desenchufe la unidad, espere diez segundos y luego enchúfelo otra vez. ● Llame al 1-888-456-DIVX.
El correo o el mensaje de "Ofertas" han desaparecido.	<ul style="list-style-type: none"> ● La oferta ha expirado. ● El buzón de correo puede estar lleno; el mensaje anterior fue borrado. Revise su correo periódicamente. Borre los mensajes que están pasados de fecha de manera que los nuevos mensajes se puedan ver.
No hay pedidos en la pantalla de "Pedidos".	<ul style="list-style-type: none"> ● No ha transcurrido más de un mes desde que su cuenta se abrió, su pedido llegará después del final de la fecha de cierre del pedido. ● Asegúrese que la línea telefónica esté conectada al lector.
Si tiene facturas u otras preguntas.	Llame al 1-888-456-DIVX. (1-888-456-3489)

Función de visualización de autodiagnósticos

Cuando se detecte un error o un problema durante la operación, en el visualizador aparecerá un número de servicio. Cuando aparezca un número de servicio, compruebe los puntos indicados abajo.

Número de servicio	Estado del reproductor	Remedio
U11	El disco está sucio.	Limpie el disco.
H □ □	Es probable que se haya producido un problema. El número a continuación de la "H" cambia según el estado del reproductor.	<p>Ponga la alimentación en el modo de espera y luego vuelva a conectarla. Como alternativa, ponga la alimentación en el modo de espera, desconecte la clavija de alimentación y vuelva a conectarla.</p> <p>Si el número de servicio no desaparece incluso cuando se toma el remedio indicado, pida a un ingeniero de servicio que le repare el reproductor.</p>

Para borrar las contraseñas (para DIVX y DVD)

Mientras el lector está en el modo de interrupción, mantenga pulsados simultáneamente los botones ◀◀ SKIP y ACTION del lector y luego mantenga pulsado el botón POWER por un poco más de 3 segundos ("PASSWORD CLEARED" aparece en la pantalla del lector).

POR FAVOR NOTE:

La contraseña permitirá que sólo usuarios autorizados tengan acceso a funciones restringidas tales como los controles de padres, actividad de renta de Divx y compra de uso ilimitado de Divx. La secuencia descrita aquí le permite desbloquear el lector en el caso de que su contraseña se haya perdido u olvidado. Por favor quite esta información y manténgala en un lugar seguro.

Especificaciones

Alimentación:	CA 120 V, 60 Hz
Consumo:	20 W (aproximadamente 4,5 W cuando la alimentación está desconectada mediante el botón de alimentación o el mando a distancia)

Sistema de señal:	NTSC
Peso:	7,7 lbs (3,5 kg)
Dimensiones:	16 ¹⁵ / ₁₆ " (An) × 11 ⁷ / ₁₆ " (Prf) × 3 ¹ / ₂ " (Al) [430 (An) × 290 (Prf) × 87,5 (Al) mm] (excluyendo partes salientes)

Gama de temperaturas de funcionamiento:
+41 a +95°F (+5 a +35°C)

Gama de humedad de funcionamiento:
5 a 90% (sin condensación)

Discos que se pueden reproducir:

(1) Videodisco DVD

- 5" (12 cm) una cara, una capa
- 5" (12 cm) una cara, dos capas
- 5" (12 cm) dos caras, una capa
- 3" (8 cm) una cara, una capa
- 3" (8 cm) una cara, dos capas
- 3" (8 cm) dos caras, una capa

(2) Disco de Video Divx

- 5" (12 cm) una cara, una capa
- 5" (12 cm) una cara, dos capas
- 5" (12 cm) dos caras, una capa

(3) Disco compacto (CD-DA)

- Disco de 5" (12 cm)
- Disco de 3" (8 cm)

Salida de vídeo S:	
Nivel de salida Y:	1 Vp-p (75Ω)
Nivel de salida C:	0,286 Vp-p (75Ω)
Conector de salida:	Terminal S
Número de conectores:	1 sistema

Salida de vídeo:	
Nivel de salida:	1 Vp-p (75Ω)
Conector de salida:	Toma de contactos
Número de conectores:	2 sistemas

Salida de audio:	
Nivel de salida:	2 Vrms (1 kHz, 0 dB)
Conector de salida:	Toma de contactos
Número de conectores:	5.1ch con salida mezclada (2ch): 2 sistemas

Características de la salida de señal de audio:

- Respuesta de frecuencia:
 - Audio lineal de DVD:
 - 2 Hz a 22 kHz (Muestreo 48 kHz)
 - 2 Hz a 44 kHz (Muestreo 96 kHz)
 - CD de audio:
 - 2 Hz a 20 kHz (EIAJ)
- Relación señal a ruido:
 - CD de audio: 115 dB (EIAJ)
- Gama dinámica:
 - Audio lineal de DVD: 99 dB
 - CD de audio: 97 dB (EIAJ)
- Distorsión armónica total:
 - CD de audio: 0,003% (EIAJ)

Salida de audio digital:

Salida digital óptico:	Conector óptico
Salida digital coaxial:	Toma de contactos

Toma PHONES: Toma estéreo 1/4" (6,3 mm)

Conector LINE

(conector modular): Conector USOC* RJ11C
*Universal Service Order Code

Fonocaptor: Longitud de onda: 655 nm
Potencia láserica: CLASS II

Las especificaciones están sujetas a cambios sin previo aviso. Los pesos y las dimensiones son aproximados.

Mantenimiento del producto

No intente quitar la(s) cubierta(s) o reparar el aparato usted mismo. El mantenimiento debe realizarlo personal cualificado solamente.

Información del producto

Para reparar el aparato, obtener información o asistencia relacionada con él, consulte el directorio de centros de mantenimiento.

Si usted transporta el aparato

Empaquételo cuidadosamente y envíelo a porte pagado, debidamente asegurado y, preferiblemente, en su caja original. Pague una carta franqueada, en la que explica detalladamente la queja, en el exterior de la caja de cartón. *NO envíe el aparato a la Oficina de Ventas Regional o Ejecutiva. Ellos NO disponen de equipos para hacer reparaciones.*

Definición de términos

Ángulo

En algunos discos DVD o Discos de Video DIVX se encuentran grabadas escenas que han sido filmadas desde un número de ángulos diferentes (la misma escena filmada desde la parte delantera, desde el lado izquierdo, desde el lado derecho, etc.). Con tales discos, el botón ANGLE se podrá utilizar para ver la escena desde ángulos diferentes.

Campo

La mitad de la información de vídeo (señal de vídeo) de un cuadro se llama campo. Con los sistemas de TV convencionales, un cuadro único (pantalla única) consiste en dos campos.

Campo fijo

Sólo un campo (la mitad de la información de vídeo) se visualiza en la pantalla del televisor, así que la resolución aparente es baja. Sin embargo, no hay borrosidad en la pantalla.

Cuadro

Las imágenes individuales en un vídeo o en el televisor se llaman cuadros.

Cuadro fijo

Los dos campos se visualizan alternativamente en la pantalla del televisor, así que la imagen queda borrosa. Sin embargo, la calidad de la imagen es mejor que la de las imágenes de campo.

DVD

Esto se refiere a un disco óptico de alta densidad en el que se han grabado imágenes y sonido de alta calidad por medio de señales digitales. Incorporando una nueva tecnología de compresión de vídeo (MPEG II) y una tecnología de grabación de alta densidad, el DVD permite grabar imágenes en pleno movimiento, estéticamente agradables, durante largos periodos de tiempo (por ejemplo, se puede grabar una película completa).

El DVD tiene una estructura consistente en dos discos finos de 0,6 mm adheridos entre sí. Como cuanto más fino es el disco mayor es la densidad con que se puede grabar la información, un disco DVD tiene mucha mayor capacidad que un disco de 1,2 mm de grosor. Como los dos discos finos están adheridos entre sí, existe la posibilidad de que en el futuro puedan reproducirse ambos lados, lo que aumentará aún más la duración de la reproducción.

Número de capítulo

Estos números se encuentran grabados en los discos DVD o Discos de Video DIVX. Un título se subdivide en muchas secciones, cada una de las cuales está numerada, y las partes específicas de las presentaciones de vídeo se pueden buscar fácilmente utilizando estos números.

Número de pista

Estos números están asignados a las pistas grabadas en CDs. Permiten localizar rápidamente las pistas específicas.

Número de tiempo

Éste indica el tiempo de reproducción transcurrido desde el principio de un disco o de un título. Se puede utilizar para encontrar rápidamente una escena específica. (Puede que no funcione con algunos discos.)

Número de título

Estos números están grabados en discos DVD. Cuando un disco tiene dos o más películas, estas películas se numeran como título 1, título 2, etc.

Subtítulos

Éstos son líneas impresas que aparecen en la parte inferior de la pantalla y que traducen o transcriben el diálogo. Están grabados en discos DVD o Discos de Video DIVX.

Glosario de términos para DIVX

Biblioteca de Videos

Haga una extensa "biblioteca de videos" al paso del tiempo a precios extremadamente económicos. Escoja varias películas al mismo tiempo, póngalas en su estante de videos. Comience "la renta" de su periodo de sintonía cuando desee leer un disco. También puede intercambiar discos con sus amigos y familiares que tengan lectores de DVD mejorados con Divx.

Correo Divx

Usted puede ver si tiene nuevo correo de Divx por leer. Manténgase al día con noticias sobre las mejoras de Divx y otros desarrollos.

Disco de Video Divx

Es un disco DVD especialmente cifrado que tiene un costo similar al del alquiler de una película VHS recién estrenada. La compra del disco incluye un periodo de sintonía de 48 horas (dos días). Un Disco de Video Divx le proporciona varias ventajas.

- ✓ Ver películas en su casa con conveniencia y accesibilidad increíbles.
- ✓ Ver la película que desea ver, cuando la quiera ver.
- ✓ No tiene que devolver el disco.

DivxSilver

Si hay una película que usted quisiera añadir a su colección permanente, usted puede actualizar el Disco de Video Divx a "sintonía ilimitada" simplemente oprimiendo un botón de su unidad de control remoto.

Módem

Es un dispositivo de comunicación construido dentro de su lector de DVD mejorado con Divx, el cual le permite a nuestra oficina principal intercambiar información con usted, tal como correo de Divx y ofertas de Divx. El seguimiento de renta y la actividad de compra también son intercambiados con fines de facturación. Simplemente conecte su lector a su enchufe de teléfono. No es necesario tener una línea telefónica separada.

Ofertas de Divx

Cuando usted seleccione "Ofertas" con su control remoto, usted puede ver ofertas especiales, promociones y hasta concursos directamente desde los estudios de películas. Entérese de sorpresas especiales tales como descuentos en compras de periodos de sintonía adicionales o periodos de sintonía extendidos en oferta.

Periodo de Sintonía Adicional

Después de acabarse el periodo de sintonía inicial, ponga el disco Divx otra vez en su estante de videos. Si usted quisiera ver la película otra vez, simplemente compre un periodo de sintonía adicional utilizando su control remoto.

Periodo de Sintonía Inicial

Es un término que Divx da para la compra de un disco Divx. Normalmente, el precio que usted paga por un disco Divx nuevo incluirá dos días de sintonía sin restricciones. Y lo mejor de todo, el periodo de sintonía no comienza hasta que USTED desee ver la película, esta noche, mañana, o dos meses después de la compra. Todo depende de usted.

Language code list/Lista de códigos de idiomas

Enter the appropriate code number for the initial settings "Audio", "Subtitle" and/or "Menus" (see page 36).

Introduzca el número de código apropiado para la fijación inicial de "Audio", "Subtítulos" y/o "Menú" (consulte la página 116).

Code/ Código	Language/ Idioma	Code/ Código	Language/ Idioma	Code/ Código	Language/ Idioma	Code/ Código	Language/ Idioma
6565	Afar	7079	Faroese	7678	Lingala	8375	Slovak
6566	Abkhazian	7082	French	7679	Laothian	8376	Slovenian
6570	Afrikaans	7089	Frisian	7684	Lithuanian	8377	Samoaan
6577	Ameharic	7165	Irish	7686	Latvian, Lettish	8378	Shona
6582	Arabic	7168	Scots Gaelic	7771	Malagasy	8379	Somali
6583	Assamese	7176	Galician	7773	Maori	8381	Albanian
6588	Aymara	7178	Guarani	7775	Macedonian	8382	Serbian
6590	Azerbaijani	7185	Gujarati	7776	Malayalam	8385	Sundanese
6665	Bashkir	7265	Hausa	7778	Mongolian	8386	Swedish
6669	Byelorussian	7273	Hindi	7779	Moldavian	8387	Swahili
6671	Bulgarian	7282	Croatian	7782	Marathi	8465	Tamil
6672	Bihari	7285	Hungarian	7783	Malay	8469	Telugu
6678	Bengali; Bangla	7289	Armenian	7784	Maltese	8471	Tajik
6679	Tibetan	7365	Interlingua	7789	Burmese	8472	Thai
6682	Breton	7378	Indonesian	7865	Nauru	8473	Tigrinya
6765	Catalan	7383	Icelandic	7869	Nepali	8475	Turkmen
6779	Corsican	7384	Italian	7876	Dutch	8476	Tagalog
6783	Czech	7387	Hebrew	7879	Norwegian	8479	Tonga
6789	Welsh	7465	Japanese	7982	Oriya	8482	Turkish
6865	Danish	7473	Yiddish	8065	Panjabi	8484	Tatar
6869	German	7487	Javanese	8076	Polish	8487	Twi
6890	Bhutani	7565	Georgian	8083	Pashto, Pushto	8575	Ukrainian
6976	Greek	7575	Kazakh	8084	Portuguese	8582	Urdu
6978	English	7576	Greenlandic	8185	Quechua	8590	Uzbek
6979	Esperanto	7577	Cambodian	8277	Rhaeto-Romance	8673	Vietnamese
6983	Spanish	7578	Kannada	8279	Romanian	8679	Volapük
6984	Estonian	7579	Korean	8285	Russian	8779	Wolof
6985	Basque	7583	Kashmiri	8365	Sanskrit	8872	Xhosa
7065	Persian	7585	Kurdish	8368	Sindhi	8979	Yoruba
7073	Finnish	7589	Kirghiz	8372	Serbo-Croatian	9072	Chinese
7074	Fiji	7665	Latin	8373	Singhalese	9085	Zulu

Region Management Information/Información de gestión de zonas

Region Management Information: This player is designed and manufactured to respond to the Region Management Information that is recorded on a DVD disc. If the Region number described on the DVD disc does not correspond to the Region number of this player, this player cannot play this disc.

Información de gestión de zonas: Este Player ha sido diseñado y fabricado para responder a la información de gestión de zonas grabada en los discos DVD. Si el número de zona descrito en el DVD no corresponde al número de zona de este Player, el disco no podrá ser reproducido en este aparato.

The Region number for this player is 1.
El número de zona para este Player es el 1.



Apparatus Claims of U.S. Patent Nos. 4, 631,603, 4,577,216, and 4,819,098, licensed for limited viewing uses only.

This product incorporates copyright protection technology that is protected by method claims of certain U.S. patents and other intellectual property rights owned by Macrovision Corporation and other rights owners. Use of this copyright protection technology must be authorized by Macrovision Corporation, and is intended for home and other limited viewing uses only unless otherwise authorized by Macrovision Corporation. Reverse engineering or disassembly is prohibited.

**Panasonic Consumer Electronics Company,
Division of Matsushita
Electric Corporation of America**
One Panasonic Way Secaucus,
New Jersey 07094
<http://www.panasonic.com>

**Panasonic Sales Company,
Division of Matsushita Electric of
Puerto Rico, Inc. ("PSC")**
Ave. 65 de Infantería, Km 9.5
San Gabriel Industrial Park, Carolina,
Puerto Rico 00985

© Matsushita Electric Industrial Co., Ltd. 1998

Printed in USA



VQT7702
F1198F0